

ACCESORIOS 2018



Milwaukee[®]

Nothing but **HEAVY DUTY.**[™]

| Contenido | | Pág. N° | |
|--|--|---------------------------------------|---------|
| Abrasivos | - Discos de corte y desbaste | 109-110 | |
| | - Discos milhojas | 111 | |
| | - Hojas de lija | 115-117 | |
| Accesorios para - Amoladoras angulares/Tuerca FIXTEC | | 112-114 | |
| Accesorios para - Amoladoras rectas | | 156 | |
| Accesorios para - Atornilladoras | | 89 | |
| Accesorios para - Cámaras de inspección | | 159 | |
| Accesorios para - Cepillos | | 147 | |
| Accesorios para - Chaquetas calefactables | | 159 | |
| Accesorios para - Cizallas | | 156 | |
| Accesorios para - Cortadoras de cable y tubo | | 154-155/157 | |
| Accesorios para - Desatrancadoras | | 161 | |
| Accesorios para - Engalletadoras | | 156 | |
| Accesorios para - Fresadoras | | 155 | |
| Accesorios para - Lijadoras | | 118-119 | |
| Accesorios para - Llaves de impacto | | 89 | |
| Accesorios para - Medidores y multímetros | | 157 | |
| Accesorios para - Multiherramientas | | 144 | |
| Accesorios para - Pistolas de químicos | | 162 | |
| Accesorios para - Pulidoras | | 120-121 | |
| Accesorios para - Recortabordes | | 160 | |
| Accesorios para - Roedoras | | 157 | |
| Accesorios para - Sacabocados | | 154 | |
| Accesorios para - Sierras circulares | | 145-147 | |
| Accesorios para - Sistemas de aspiración | | 163-164 | |
| Accesorios para - Soportes de taladrar magnético | | 67 | |
| Accesorios para - Taladros | - Cables QUIK-LOK/Empuñaduras/Acoplamiento angular | 160 | |
| Accesorios y hojas para - Sierras de sable | | 122-135 | |
| Accesorios y seguetas para - Sierras de calar | | 137-143 | |
| Atornillado | - Adaptador angular Knuckle [™] | 87 | |
| | - Adaptador angular OS2 | 88 | |
| | - Adaptadores con bloqueo Shockwave | 86 | |
| | - Adaptadores magnéticos Shockwave | 86-87 | |
| | - Juegos y puntas estándar | 77-78 | |
| | - Juegos y puntas Shockwave | 79-84 | |
| | - Vasos de impacto Shockwave | 84-85 | |
| | - Vasos magnéticos con eje Shockwave | 88 | |
| | | | 165/167 |
| Baterías y cargadores | | | |
| Brocas | ■ Cerámica y vidrio | - Cerámica y vidrio | 38 |
| | ■ Hormigón | - SDS-Max | 15-16 |
| | | - SDS-Max con aspiración | 17 |
| | | - SDS-Plus con aspiración | 11 |
| | | - SDS-Plus contractor y multimaterial | 11 |
| | | - SDS-Plus M2 cortes | 7-10 |
| | | - SDS-Plus MX4 cortes | 4-6 |
| | ■ Hormigón/mampostería (Vástago redondo) | - Hormigón | 36 |
| | | - Superhormigón | 37 |
| | ■ Metal | - Escalonadas | 63-64 |
| | | - Fresas HSS | 66 |
| | | - HSS-G Cobalto RED COBALT | 61-62 |
| | | - HSS-G Doble punta | 59-60 |
| | | - HSS-G THUNDERWEB | 54-57 |
| | | - HSS-G Titanio RED HEX | 58 |
| - HSS-R | | 52-53 | |
| ■ Madera | - Auger | 41 | |
| | - Auger de impacto | 39 | |
| | - Pasamuros | 47 | |
| | - Pala | 46 | |
| | - Forstner | 42 | |
| | - Selfeed | 44 | |

| Contenido | | Pág. N° | |
|------------------------------------|-------------------------------|--|----------|
| Brocas | ■ Madera | - Speed Feed™ | 47 |
| | | - Switchblade™ Selffeed | 43 |
| | | - 3 puntas | 45 |
| | ■ Multimaterial | - Multimaterial | 38 |
| Cabezas expandidoras | | 155 | |
| Cinceles y aplicaciones especiales | | - SDS-Max | 27-29/34 |
| | | - SDS-Plus | 23-26 |
| | | - 21 mm K-Hex | 32-34 |
| | | - 28 mm K-Hex | 30-31 |
| Clavos y grapas | | 158 | |
| Coronas | ■ Madera | - BIG HAWG™ para madera | 48 |
| | ■ Metal, Madera, yeso | - Bimetálica Hole Dozer™ | 68-73 |
| | | - Pastillada Hole Dozer™ Carbide | 73 |
| | ■ Metal | - Impacto Shockwave | 76 |
| | ■ Cerámica | - Diamond Plus™ | 75 |
| | ■ Yeso | - Cortacírculos | 74 |
| ■ Ladrilla, placa de yeso | - Universal | 13-14 | |
| Coronas de diamante | | - Accesorios para - Coronas de diamante corte húmedo | 93-95 |
| | | - Accesorios para - Coronas de diamante corte seco | 96-100 |
| Coronas y brocas rompedoras | | - SDS-Max | 18-19 |
| | | - SDS-Max Vario system | 20 |
| | | - SDS-Plus | 12 |
| Discos y copas de diamante | | 101-108 | |
| Drill Connect | | 21-22 | |
| Grasa | | 22 | |
| Herramientas de mano | ■ Medición y nivelación | - Flexómetros | 169-172 |
| | | - Metros plegables | 171-172 |
| | | - Niveles | 173-177 |
| | ■ Corte | - Cortatubos para cobre | 195-196 |
| | | - Cortatubos para plástico/PEX | 185 |
| | | - Cuchillos y hojas | 180-183 |
| | | - Sierras | 194 |
| | | - Tijeras | 183 |
| | | - Tijeras cortachapas | 184 |
| | ■ Mecánica | - Alicates | 186-191 |
| | | - Carracas | 199 |
| | | - Destornilladores/destornilladores de vaso | 196-198 |
| | | - Extractor de retenes | 198 |
| | | - Llaves | 191-193 |
| | ■ Marcación y fijación | - Grapadoras | 199 |
| - Marcadores INKZALL™ | | 178-179 | |
| ■ Almacenaje | - Cinturones | 201-203 | |
| | - Guantes | 200 | |
| | - Juegos de accesorios HD-Box | 206 | |
| | - Maletas de transporte | 207 | |
| | - Maletas HD-Box | 207-208 | |
| | - Sistema modular PACKOUT™ | 204-205 | |
| Hojas de banda | | 148 | |
| Hojas HACKZALL | | 136 | |
| Iluminación | | 165-166 | |
| Martillos de titanio Stiletto® | | 209-210 | |
| Matrices de crimpado | | 151-153 | |
| Mordazas para prensadora | | 149-150 | |
| Portabrocas | | - Adaptadores de portabrocas | 90 |
| | | - Con llave y automáticos | 91-92 |



¡CREADA PARA SER RÁPIDA, PRECISA Y RESISTENTE!



**PASTILLA HYBRID DE
4 CORTES (Ø 5-10 MM)
RENDIMIENTO SIN IGUAL**



**4 BREAKER POINTS
PULVERIZA EL MATERIAL
MÁS EFICIENTEMENTE**



**PROTECCIÓN CONTRA
VARILLA, EVITA EL ATASCO /
GOLPE**



**ESPIRAL VARIABLE
CÓNICA,
EXTRAE EL POLVO
MÁS RÁPIDO**

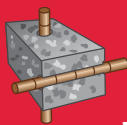

**4x
MÁS
DURABILIDAD***



+20%**



Sello de conformidad PGM
Garantiza la precisión
del agujero durante toda
la vida de la broca.

*comparada con una broca de 2 cortes en hormigón armado

**comparada con una broca de 4 cortes en hormigón y la generación anterior



Brocas SDS-Plus MX4 - 4 cortes

Los 4 filos de corte simétricos a 90°, garantizan un agujero circular para una sujeción óptima del anclaje. Diseño con 4 espirales. Diseñadas para poder extraer una gran cantidad de polvo con menos esfuerzo. Punta centradora para un trabajo más preciso sin necesidad de marcar primero.

Pastilla sólida soldada, en las medidas de Ø 5-8mm. Mejora el rendimiento de la punta incrementando la velocidad. Más carburo en la punta significa mayor durabilidad.

4 breaker points, pulverizan y trituran el material, incrementando la velocidad un 20% más que la competencia.

Diseño antivarrilla, para una mayor resistencia al golpear la varilla.

Diseño de la espiral variable. Espiral más fina en la punta, mayor velocidad y menor fricción. Más ancha en la base para una mayor estabilidad y resistencia reduciendo así las roturas. Hasta un 20% más agujeros por carga de batería, que la competencia.

Fabricadas en Alemania.

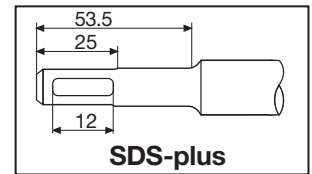

| Ø (mm) | Largo total (mm) A | Longitud de trabajo (mm) B | Pretaladrado | Cantidad por paquete | Cantidad de pedido | Referencia | Código EAN | Tarifa (€) |
|--------|--------------------|----------------------------|--------------|----------------------|--------------------|------------|---------------|------------|
| 5 | 115 | 50 | | 1 | 1 | 4932352007 | 4002395366644 | 6,60 |
| 5 | 165 | 100 | | 1 | 1 | 4932352008 | 4002395368891 | 7,00 |
| 5.5 | 115 | 50 | | 1 | 1 | 4932352009 | 4002395368907 | 7,30 |
| 5.5 | 165 | 100 | | 1 | 1 | 4932352010 | 4002395368914 | 7,90 |
| 6 | 115 | 50 | | 1 | 1 | 4932352011 | 4002395368921 | 6,70 |
| 6 | 165 | 100 | | 1 | 1 | 4932352012 | 4002395368938 | 7,10 |
| 6 | 215 | 150 | | 1 | 1 | 4932352013 | 4002395366705 | 9,30 |
| 6 | 265 | 200 | | 1 | 1 | 4932352014 | 4002395366712 | 11,50 |
| 6 | 315 | 250 | | 1 | 1 | 4932352015 | 4002395366729 | 17,50 |
| 6.5 | 165 | 100 | | 1 | 1 | 4932430146 | 4002395378074 | 7,20 |
| 6.5 | 215 | 150 | | 1 | 1 | 4932352016 | 4002395366736 | 14,00 |
| 6.5 | 265 | 200 | | 1 | 1 | 4932352017 | 4002395366743 | 17,90 |
| 6.5 | 315 | 250 | | 1 | 1 | 4932352018 | 4002395366750 | 20,80 |
| 7 | 115 | 50 | | 1 | 1 | 4932352019 | 4002395366767 | 9,80 |
| 7 | 165 | 100 | | 1 | 1 | 4932352020 | 4002395366774 | 15,80 |
| 8 | 115 | 50 | | 1 | 1 | 4932352021 | 4002395366781 | 7,80 |
| 8 | 165 | 100 | | 1 | 1 | 4932352022 | 4002395366798 | 8,20 |
| 8 | 215 | 150 | | 1 | 1 | 4932352023 | 4002395366804 | 9,30 |
| 8 | 265 | 200 | | 1 | 1 | 4932352024 | 4002395366811 | 11,50 |
| 8 | 315 | 250 | | 1 | 1 | 4932352712 | 4002395373703 | 17,30 |
| 8 | 455 | 400 | ✓ | 1 | 1 | 4932352713 | 4002395373710 | 28,30 |
| 9 | 160 | 100 | | 1 | 1 | 4932352944 | 4002395376025 | 11,10 |
| 10 | 110 | 50 | | 1 | 1 | 4932352025 | 4002395366828 | 8,40 |
| 10 | 160 | 100 | | 1 | 1 | 4932352026 | 4002395366835 | 9,00 |
| 10 | 210 | 150 | | 1 | 1 | 4932352027 | 4002395366842 | 10,40 |
| 10 | 260 | 200 | | 1 | 1 | 4932352028 | 4002395366859 | 12,10 |
| 10 | 310 | 250 | | 1 | 1 | 4932352029 | 4002395366866 | 14,90 |
| 10 | 450 | 400 | ✓ | 1 | 1 | 4932352030 | 4002395366873 | 26,20 |
| 10 | 600 | 540 | ✓ | 1 | 1 | 4932352945 | 4002395376032 | 38,70 |
| 10 | 1000 | 940 | ✓ | 1 | 1 | 4932352946 | 4002395376049 | 103,00 |
| 12 | 160 | 100 | | 1 | 1 | 4932352031 | 4002395366880 | 10,00 |
| 12 | 210 | 150 | | 1 | 1 | 4932352032 | 4002395366897 | 12,30 |
| 12 | 260 | 200 | | 1 | 1 | 4932352033 | 4002395366903 | 13,90 |
| 12 | 310 | 250 | | 1 | 1 | 4932352034 | 4002395366910 | 19,00 |
| 12 | 450 | 400 | ✓ | 1 | 1 | 4932352035 | 4002395366927 | 28,60 |
| 12 | 600 | 540 | ✓ | 1 | 1 | 4932352947 | 4002395376056 | 49,10 |
| 12 | 1000 | 940 | ✓ | 1 | 1 | 4932352948 | 4002395376063 | 109,20 |
| 14 | 160 | 100 | | 1 | 1 | 4932352036 | 4002395366934 | 14,20 |
| 14 | 210 | 150 | | 1 | 1 | 4932352037 | 4002395366941 | 18,90 |
| 14 | 260 | 200 | | 1 | 1 | 4932352949 | 4002395376070 | 27,30 |
| 14 | 310 | 250 | | 1 | 1 | 4932352038 | 4002395366958 | 23,50 |
| 14 | 450 | 400 | ✓ | 1 | 1 | 4932352039 | 4002395366965 | 29,40 |
| 14 | 600 | 540 | ✓ | 1 | 1 | 4932352950 | 4002395376087 | 53,90 |
| 14 | 1000 | 940 | ✓ | 1 | 1 | 4932352951 | 4002395376094 | 112,40 |
| 15 | 160 | 100 | | 1 | 1 | 4932430725 | 4002395383863 | 25,40 |
| 15 | 260 | 200 | | 1 | 1 | 4932352952 | 4002395376100 | 33,70 |
| 16 | 160 | 100 | | 1 | 1 | 4932430726 | 4002395383870 | 26,40 |
| 16 | 210 | 150 | | 1 | 1 | 4932352953 | 4002395376117 | 31,70 |
| 16 | 260 | 200 | ✓ | 1 | 1 | 4932352819 | 4002395374779 | 33,80 |
| 16 | 310 | 250 | | 1 | 1 | 4932352954 | 4002395376124 | 37,80 |
| 16 | 450 | 400 | ✓ | 1 | 1 | 4932352820 | 4002395374786 | 45,50 |

✓ Pretaladrar con una broca más corta del mismo diámetro.

Brocas SDS-Plus MX4 - 4 cortes

Pretaladrar con una broca más corta del mismo diámetro.

| Ø (mm) | Largo total (mm) A | Longitud de trabajo (mm) B | Pretaladrado | Cantidad por paquete | Cantidad de pedido | Referencia | Código EAN | Tarifa (€) |
|--------|--------------------|----------------------------|--------------|----------------------|--------------------|------------|---------------|------------|
| 16 | 600 | 540 | ✓ | 1 | 1 | 4932352955 | 4002395376131 | 58,40 |
| 16 | 1000 | 940 | ✓ | 1 | 1 | 4932352956 | 4002395376148 | 128,10 |
| 18 | 250 | 200 | | 1 | 1 | 4932356502 | 4002395320950 | 28,70 |
| 18 | 450 | 400 | ✓ | 1 | 1 | 4932356503 | 4002395320967 | 38,60 |
| 20 | 250 | 200 | | 1 | 1 | 4932356504 | 4002395320974 | 33,80 |
| 20 | 450 | 400 | ✓ | 1 | 1 | 4932356505 | 4002395320981 | 42,60 |
| 22 | 250 | 200 | | 1 | 1 | 4932399332 | 4002395359608 | 37,40 |
| 22 | 450 | 400 | ✓ | 1 | 1 | 4932356506 | 4002395320998 | 50,30 |
| 24 | 250 | 200 | | 1 | 1 | 4932356507 | 4002395321001 | 48,10 |
| 24 | 450 | 400 | ✓ | 1 | 1 | 4932356508 | 4002395321018 | 56,20 |
| 25 | 250 | 200 | | 1 | 1 | 4932399333 | 4002395359615 | 52,70 |
| 25 | 450 | 400 | ✓ | 1 | 1 | 4932356509 | 4002395321025 | 62,10 |
| 28 | 250 | 200 | | 1 | 1 | 4932399334 | 4002395359622 | 60,80 |
| 28 | 450 | 400 | ✓ | 1 | 1 | 4932356510 | 4002395321032 | 70,50 |
| 30 | 250 | 200 | | 1 | 1 | 4932399335 | 4002395359639 | 67,70 |
| 30 | 450 | 400 | ✓ | 1 | 1 | 4932356511 | 4002395321049 | 77,40 |
| 32 | 450 | 400 | ✓ | 1 | 1 | 4932399336 | 4002395359646 | 88,90 |

Paquetes de brocas SDS-Plus MX4 - 4 cortes / 10 unidades

| Ø (mm) | Largo total (mm) A | Longitud de trabajo (mm) B | Cantidad por paquete | Cantidad de pedido | Referencia | Código EAN | Tarifa (€) |
|--------|--------------------|----------------------------|----------------------|--------------------|------------|---------------|------------|
| 5 | 115 | 50 | 10 | 1 | 4932352040 | 4002395366972 | 62,80 |
| 5.5 | 165 | 100 | 10 | 1 | 4932352041 | 4002395366989 | 75,00 |
| 6 | 115 | 50 | 10 | 1 | 4932352042 | 4002395366996 | 63,90 |
| 6 | 165 | 100 | 10 | 1 | 4932352043 | 4002395367009 | 68,30 |
| 6 | 215 | 150 | 10 | 1 | 4932430234 | 4002395378951 | 88,70 |
| 6.5 | 215 | 150 | 10 | 1 | 4932430235 | 4002395378968 | 125,40 |
| 6.5 | 265 | 200 | 10 | 1 | 4932459588 | 4058546027605 | 165,60 |
| 7 | 165 | 100 | 10 | 1 | 4932352044 | 4002395367016 | 100,00 |
| 8 | 115 | 50 | 10 | 1 | 4932352045 | 4002395367023 | 74,40 |
| 8 | 165 | 100 | 10 | 1 | 4932352046 | 4002395367030 | 78,50 |
| 10 | 160 | 100 | 10 | 1 | 4932352047 | 4002395367047 | 86,80 |
| 10 | 210 | 150 | 10 | 1 | 4932352048 | 4002395367054 | 99,30 |
| 12 | 160 | 100 | 10 | 1 | 4932352049 | 4002395367061 | 96,60 |
| 12 | 210 | 150 | 10 | 1 | 4932352050 | 4002395367078 | 117,70 |

Paquetes de brocas SDS-Plus MX4 - 4 cortes / 50 unidades

| Ø (mm) | Largo total (mm) A | Longitud de trabajo (mm) B | Cantidad por paquete | Cantidad de pedido | Referencia | Código EAN | Tarifa (€) |
|--------|--------------------|----------------------------|----------------------|--------------------|------------|---------------|------------|
| 6 | 115 | 50 | 50 | 1 | 4932430437 | 4002395380985 | 306,20 |
| 6 | 165 | 100 | 50 | 1 | 4932430438 | 4002395380992 | 331,20 |
| 6 | 215 | 150 | 50 | 1 | 4932430462 | 4002395381234 | 432,80 |
| 6.5 | 215 | 150 | 50 | 1 | 4932430463 | 4002395381241 | 591,20 |
| 6.5 | 265 | 200 | 50 | 1 | 4932459589 | 4058546027612 | 791,80 |
| 8 | 165 | 100 | 50 | 1 | 4932430439 | 4002395381005 | 374,80 |
| 8 | 215 | 150 | 50 | 1 | 4932430440 | 4002395381012 | 427,60 |
| 10 | 160 | 100 | 50 | 1 | 4932430441 | 4002395381029 | 417,00 |
| 10 | 210 | 150 | 50 | 1 | 4932430442 | 4002395381036 | 475,10 |
| 12 | 210 | 150 | 50 | 1 | 4932430443 | 4002395381043 | 559,50 |

Juegos de brocas SDS-Plus MX4 - 4 cortes

| Descripción | Se suministra en | Cantidad por paquete | Cantidad de pedido | Referencia | Código EAN | Tarifa (€) |
|--|---------------------|----------------------|--------------------|------------|---------------|------------|
| Estuche de plástico con 5 brocas SDS-Plus MX4 | | | | | | |
| ① Ø 5 / 6 x 115 mm, Ø 6 / 8 x 165 mm, Ø 10 x 160 mm. | Estuche de plástico | 5 | 1 | 4932352833 | 4002395374915 | 48,30 |
| ① Estuche de plástico con 5 brocas SDS-Plus MX4 Ø 5.5 x 110 mm, Ø 5.5 / 6 / 7 / 8 x 160 mm | Estuche de plástico | 5 | 1 | 4932352835 | 4002395374939 | 48,30 |
| Estuche de plástico con 7 brocas SDS-Plus MX4 | | | | | | |
| ② Ø 5 / 6 / 8 x 115 mm, Ø 6 / 8 x 165 mm, Ø 10 / 12 x 160 mm. | Estuche de plástico | 7 | 1 | 4932451464 | 4002395162147 | 72,90 |
| ③ Expositor. 6 estuches de 7 piezas SDS-plus MX4 4932352051. | Estuche de plástico | 6 | 1 | 4932352153 | 4002395368068 | 422,20 |





MÁS RÁPIDA QUE NINGUNA

Breaker Points

- 3 dientes Breaker Points. Estos generan un efecto de demolición, creando micro fisuras en el material
- 25% MÁS RÁPIDA que la competencia



Punta de Centrado

- Asegura el centrado y marcado inmediato
- Evita el patinado de la broca en superficies lisas o pulidas.

Arista de corte adicional en los extremos

- Previene el daño en la pastilla, causado al encontrar varilla en hormigón armado
- Reduce el riesgo del “golpe”, cuando la broca toca la varilla

Diseño cónico de la espiral

- Espiral más fina en la zona de la punta, para generar menos fricción y más velocidad
- Ideal para utilizar con martillos a baterías

Eje reforzado

- Geometría de la espiral reforzada, optimizando la expulsión del polvo generado
- Eje reforzado (alma más fina) ofrece:
 - Transmisión del impacto a la punta, mejorada
 - Menos vibraciones
 - Resistencia excepcional a las roturas, Menos roturas y la mejor duración

25% MÁS RÁPIDA*

Brocas SDS-Plus M2 - 2 cortes



MÁS RÁPIDA: Pastilla de nueva generación, con 3 dientes rompedores y espiral cónica, que minimiza la fricción, permitiendo a la M2, una perforación más rápida.

DURABILIDAD: Aristas de corte en los extremos, que evitan la rotura al encontrar varilla. Alma más gruesa para una transferencia más efectiva de la energía de impacto, menor vibración y roturas.

Fabricadas en Alemania.

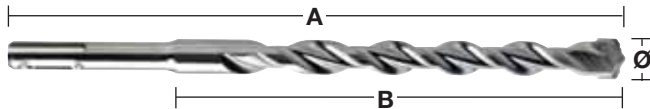
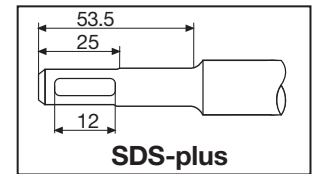

| Ø (mm) | Largo total (mm) A | Longitud de trabajo (mm) B | Pretaladrado | Cantidad por paquete | Cantidad de pedido | Referencia | Código EAN | Tarifa (€) |
|--------|--------------------|----------------------------|--------------|----------------------|--------------------|------------|---------------|------------|
| 3 | 110 | 50 | | 1 | 1 | 4932352892 | 4002395375509 | 7,70 |
| 3.5 | 110 | 50 | | 1 | 1 | 4932373908 | 4002395353378 | 6,20 |
| 4 | 110 | 50 | | 1 | 1 | 4932339498 | 4002395304561 | 3,60 |
| 4 | 160 | 100 | | 1 | 1 | 4932399143 | 4002395357505 | 4,30 |
| 4.8 | 110 | 50 | | 1 | 1 | 4932352130 | 4002395367832 | 5,30 |
| 5 | 110 | 50 | | 1 | 1 | 4932307067 | 4002395308835 | 3,00 |
| 5 | 160 | 100 | | 1 | 1 | 4932399315 | 4002395359431 | 3,70 |
| 5 | 210 | 150 | | 1 | 1 | 4932399316 | 4002395359448 | 5,10 |
| 5.5 | 110 | 50 | | 1 | 1 | 4932339499 | 4002395304578 | 3,30 |
| 5.5 | 160 | 100 | | 1 | 1 | 4932340408 | 4002395311910 | 4,00 |
| 5.5 | 210 | 150 | | 1 | 1 | 4932399317 | 4002395359455 | 6,00 |
| 5.5 | 260 | 200 | | 1 | 1 | 4932399318 | 4002395359462 | 7,80 |
| 5.5 | 310 | 250 | | 1 | 1 | 4932399319 | 4002395359479 | 12,10 |
| 5.5 | 410 | 350 | | 1 | 1 | 4932399320 | 4002395359486 | 14,60 |
| 6 | 110 | 50 | | 1 | 1 | 4932307068 | 4002395308842 | 3,00 |
| 6 | 160 | 100 | | 1 | 1 | 4932307069 | 4002395308859 | 3,30 |
| 6 | 210 | 150 | | 1 | 1 | 4932373136 | 4002395346394 | 5,10 |
| 6 | 260 | 200 | | 1 | 1 | 4932353819 | 4002395320127 | 6,30 |
| 6 | 310 | 250 | | 1 | 1 | 4932399321 | 4002395359493 | 11,30 |
| 6 | 460 | 400 | ✓ | 1 | 1 | 4932399322 | 4002395359509 | 14,40 |
| 6.5 | 110 | 50 | | 1 | 1 | 4932344292 | 4002395312276 | 3,60 |
| 6.5 | 160 | 100 | | 1 | 1 | 4932344293 | 4002395312269 | 4,30 |
| 6.5 | 210 | 150 | | 1 | 1 | 4932399147 | 4002395357574 | 6,10 |
| 6.5 | 260 | 200 | | 1 | 1 | 4932399148 | 4002395357581 | 8,40 |
| 6.5 | 310 | 260 | | 1 | 1 | 4932399323 | 4002395359516 | 8,20 |
| 7 | 110 | 50 | | 1 | 1 | 4932353820 | 4002395320134 | 3,60 |
| 7 | 160 | 100 | | 1 | 1 | 4932340409 | 4002395311927 | 4,10 |
| 7 | 210 | 150 | | 1 | 1 | 4932399222 | 4002395358366 | 5,60 |
| 7 | 250 | 200 | | 1 | 1 | 4932399324 | 4002395359523 | 9,30 |
| 8 | 110 | 50 | | 1 | 1 | 4932307070 | 4002395308866 | 3,50 |
| 8 | 160 | 100 | | 1 | 1 | 4932307071 | 4002395308873 | 3,80 |
| 8 | 210 | 150 | | 1 | 1 | 4932307072 | 4002395308880 | 5,30 |
| 8 | 260 | 200 | | 1 | 1 | 4932353821 | 4002395320141 | 6,00 |
| 8 | 310 | 250 | | 1 | 1 | 4932399325 | 4002395359530 | 8,10 |
| 8 | 400 | 350 | | 1 | 1 | 4932399326 | 4002395359547 | 10,80 |
| 8 | 460 | 400 | ✓ | 1 | 1 | 4932367013 | 4002395336692 | 11,70 |
| 8 | 600 | 550 | ✓ | 1 | 1 | 4932399327 | 4002395359554 | 18,00 |
| 8 | 1000 | 950 | ✓ | 1 | 1 | 4932399328 | 4002395359561 | 36,40 |
| 9 | 160 | 100 | | 1 | 1 | 4932353823 | 4002395320165 | 4,60 |
| 9 | 210 | 150 | | 1 | 1 | 4932353822 | 4002395320158 | 6,20 |
| 10 | 110 | 50 | | 1 | 1 | 4932340410 | 4002395311934 | 4,00 |
| 10 | 160 | 100 | | 1 | 1 | 4932307073 | 4002395308897 | 4,30 |
| 10 | 210 | 150 | | 1 | 1 | 4932307074 | 4002395308903 | 5,80 |
| 10 | 260 | 200 | | 1 | 1 | 4932344295 | 4002395312252 | 6,60 |
| 10 | 310 | 250 | | 1 | 1 | 4932353824 | 4002395320172 | 8,50 |
| 10 | 450 | 400 | ✓ | 1 | 1 | 4932344296 | 4002395312245 | 12,70 |
| 10 | 600 | 550 | ✓ | 1 | 1 | 4932367014 | 4002395336708 | 18,70 |
| 10 | 1000 | 950 | ✓ | 1 | 1 | 4932367015 | 4002395336715 | 44,50 |

✓ Pretaladrar con una broca más corta del mismo diámetro.

Brocas SDS-Plus M2 - 2 cortes



| Ø (mm) | Largo total (mm) A | Longitud de trabajo (mm) B | Pretaladrado | Cantidad por paquete | Cantidad de pedido | Referencia | Código EAN | Tarifa (€) |
|--------|--------------------|----------------------------|--------------|----------------------|--------------------|------------|---------------|------------|
| 11 | 160 | 100 | | 1 | 1 | 4932367066 | 4002395336722 | 5,90 |
| 11 | 260 | 210 | | 1 | 1 | 4932399329 | 4002395359578 | 7,60 |
| 12 | 160 | 110 | | 1 | 1 | 4932307075 | 4002395308910 | 5,60 |
| 12 | 210 | 160 | | 1 | 1 | 4932307076 | 4002395308927 | 6,50 |
| 12 | 260 | 210 | | 1 | 1 | 4932344297 | 4002395312238 | 7,90 |
| 12 | 310 | 260 | | 1 | 1 | 4932353825 | 4002395320189 | 10,40 |
| 12 | 450 | 400 | ✓ | 1 | 1 | 4932307077 | 4002395308934 | 15,30 |
| 12 | 600 | 550 | ✓ | 1 | 1 | 4932367068 | 4002395336746 | 20,10 |
| 12 | 1000 | 950 | ✓ | 1 | 1 | 4932367017 | 4002395336760 | 49,00 |
| 13 | 160 | 110 | | 1 | 1 | 4932307946 | 4002395309054 | 7,60 |
| 13 | 260 | 210 | | 1 | 1 | 4932344298 | 4002395312221 | 10,40 |
| 14 | 160 | 110 | | 1 | 1 | 4932307078 | 4002395308941 | 7,00 |
| 14 | 210 | 160 | | 1 | 1 | 4932353826 | 4002395320196 | 8,80 |
| 14 | 260 | 210 | | 1 | 1 | 4932307079 | 4002395308958 | 10,00 |
| 14 | 310 | 260 | | 1 | 1 | 4932399330 | 4002395359585 | 11,40 |
| 14 | 450 | 400 | ✓ | 1 | 1 | 4932307088 | 4002395309047 | 15,60 |
| 14 | 600 | 550 | ✓ | 1 | 1 | 4932367018 | 4002395336777 | 22,40 |
| 14 | 1000 | 950 | ✓ | 1 | 1 | 4932367019 | 4002395336784 | 53,40 |
| 15 | 160 | 110 | | 1 | 1 | 4932373910 | 4002395353392 | 9,00 |
| 15 | 260 | 210 | | 1 | 1 | 4932344300 | 4002395312207 | 11,70 |
| 16 | 160 | 110 | | 1 | 1 | 4932307080 | 4002395308965 | 9,50 |
| 16 | 210 | 160 | | 1 | 1 | 4932307081 | 4002395308972 | 11,50 |
| 16 | 260 | 210 | | 1 | 1 | 4932399331 | 4002395359592 | 12,90 |
| 16 | 310 | 260 | | 1 | 1 | 4932344301 | 4002395312191 | 15,20 |
| 16 | 450 | 400 | ✓ | 1 | 1 | 4932307082 | 4002395308989 | 20,30 |
| 16 | 600 | 550 | ✓ | 1 | 1 | 4932367069 | 4002395336791 | 24,50 |
| 16 | 1000 | 950 | ✓ | 1 | 1 | 4932367021 | 4002395336814 | 57,90 |
| 18 | 200 | 150 | | 1 | 1 | 4932344303 | 4002395312177 | 17,50 |
| 18 | 250 | 200 | | 1 | 1 | 4932307083 | 4002395308996 | 20,30 |
| 18 | 300 | 250 | | 1 | 1 | 4932344304 | 4002395312160 | 20,40 |
| 18 | 450 | 400 | ✓ | 1 | 1 | 4932340411 | 4002395311941 | 26,10 |
| 18 | 600 | 550 | ✓ | 1 | 1 | 4932367022 | 4002395336821 | 29,40 |
| 18 | 1000 | 950 | ✓ | 1 | 1 | 4932367024 | 4002395336845 | 63,00 |
| 20 | 200 | 150 | | 1 | 1 | 4932344305 | 4002395312153 | 21,40 |
| 20 | 250 | 200 | | 1 | 1 | 4932307084 | 4002395309009 | 36,80 |
| 20 | 300 | 250 | | 1 | 1 | 4932399027 | 4002395356126 | 23,70 |
| 20 | 450 | 400 | ✓ | 1 | 1 | 4932307085 | 4002395309016 | 29,30 |
| 20 | 600 | 550 | ✓ | 1 | 1 | 4932367025 | 4002395336876 | 31,40 |
| 20 | 1000 | 950 | ✓ | 1 | 1 | 4932367026 | 4002395336883 | 71,20 |
| 22 | 250 | 200 | | 1 | 1 | 4932373911 | 4002395353408 | 28,20 |
| 22 | 450 | 400 | ✓ | 1 | 1 | 4932344307 | 4002395312139 | 34,50 |
| 22 | 600 | 550 | ✓ | 1 | 1 | 4932367027 | 4002395336890 | 38,20 |
| 22 | 1000 | 950 | ✓ | 1 | 1 | 4932367029 | 4002395336913 | 80,10 |
| 24 | 250 | 200 | | 1 | 1 | 4932373922 | 4002395353521 | 33,90 |
| 24 | 450 | 400 | ✓ | 1 | 1 | 4932307087 | 4002395309030 | 42,60 |
| 25 | 250 | 200 | | 1 | 1 | 4932344308 | 4002395312122 | 36,60 |
| 25 | 450 | 400 | ✓ | 1 | 1 | 4932344309 | 4002395312115 | 43,90 |
| 25 | 1000 | 950 | ✓ | 1 | 1 | 4932367030 | 4002395336975 | 99,30 |
| 26 | 250 | 200 | | 1 | 1 | 4932344310 | 4002395323814 | 38,50 |
| 26 | 450 | 400 | ✓ | 1 | 1 | 4932344311 | 4002395312092 | 48,60 |

✓ Pretaladrar con una broca más corta del mismo diámetro.

Expositor para mostrador de Brocas SDS-Plus M2 - 2 cortes



| Descripción | Cantidad por paquete | Cantidad de pedido | Referencia | Código EAN | Tarifa (€) |
|---|----------------------|--------------------|------------|---------------|------------|
| ① Expositor. 10 Estuches de 7 brocas M2 4932352339. | 10 | 1 | 4932352341 | 4002395370009 | 401,10 |
| ② Expositor. 10 Estuches de 10 brocas M2 4932352340. | 10 | 1 | 4932352342 | 4002395370016 | 559,40 |

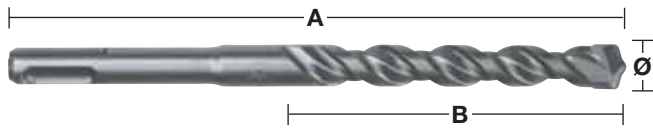

Paquetes de brocas SDS-Plus M2 - 2 cortes / 10 unidades

| Ø (mm) | Largo total (mm) A | Longitud de trabajo (mm) B | Cantidad por paquete | Cantidad de pedido | Referencia | Código EAN | Tarifa (€) |
|--------|--------------------|----------------------------|----------------------|--------------------|------------|---------------|------------|
| 5 | 110 | 50 | 10 | 1 | 4932371702 | 4002395344017 | 27,90 |
| 5 | 160 | 100 | 10 | 1 | 4932352520 | 4002395371785 | 35,90 |
| 5.5 | 110 | 50 | 10 | 1 | 4932352521 | 4002395371792 | 34,90 |
| 5.5 | 160 | 100 | 10 | 1 | 4932371703 | 4002395344024 | 38,60 |
| 6 | 110 | 50 | 10 | 1 | 4932371704 | 4002395344031 | 28,60 |
| 6 | 160 | 100 | 10 | 1 | 4932371705 | 4002395344048 | 31,30 |
| 6 | 210 | 150 | 10 | 1 | 4932399337 | 4002395359653 | 48,90 |
| 6.5 | 160 | 100 | 10 | 1 | 4932399338 | 4002395359660 | 42,00 |
| 6.5 | 210 | 150 | 10 | 1 | 4932399339 | 4002395359677 | 58,50 |
| 6.5 | 260 | 200 | 10 | 1 | 4932399340 | 4002395359684 | 80,30 |
| 7 | 160 | 100 | 10 | 1 | 4932373225 | 4002395348619 | 39,60 |
| 8 | 160 | 100 | 10 | 1 | 4932371706 | 4002395344055 | 35,90 |
| 8 | 210 | 150 | 10 | 1 | 4932399341 | 4002395359691 | 50,70 |
| 10 | 110 | 50 | 10 | 1 | 4932352522 | 4002395371808 | 39,00 |
| 10 | 160 | 100 | 10 | 1 | 4932371708 | 4002395344079 | 40,90 |
| 10 | 210 | 150 | 10 | 1 | 4932371709 | 4002395344086 | 55,00 |
| 10 | 260 | 200 | 10 | 1 | 4932399342 | 4002395359707 | 64,50 |
| 12 | 160 | 100 | 10 | 1 | 4932399343 | 4002395359714 | 52,80 |
| 12 | 210 | 160 | 10 | 1 | 4932371710 | 4002395344093 | 63,30 |
| 12 | 260 | 210 | 10 | 1 | 4932399344 | 4002395359721 | 76,10 |
| 14 | 260 | 210 | 10 | 1 | 4932371711 | 4002395344109 | 97,20 |

Paquetes de brocas SDS-Plus M2 - 2 cortes / 50 unidades



| Ø (mm) | Largo total (mm) A | Longitud de trabajo (mm) B | Cantidad por paquete | Cantidad de pedido | Referencia | Código EAN | Tarifa (€) |
|--------|--------------------|----------------------------|----------------------|--------------------|------------|---------------|------------|
| 5 | 110 | 50 | 50 | 1 | 4932399176 | 4002395357833 | 136,40 |
| 5.5 | 160 | 100 | 50 | 1 | 4932399177 | 4002395357840 | 186,90 |
| 6 | 110 | 50 | 50 | 1 | 4932399178 | 4002395357857 | 135,60 |
| 6 | 160 | 100 | 50 | 1 | 4932399179 | 4002395357864 | 152,00 |
| 7 | 160 | 110 | 50 | 1 | 4932399181 | 4002395357888 | 192,20 |
| 8 | 160 | 100 | 50 | 1 | 4932399182 | 4002395357895 | 174,10 |
| 8 | 210 | 150 | 50 | 1 | 4932399183 | 4002395357901 | 247,10 |
| 10 | 160 | 110 | 50 | 1 | 4932399345 | 4002395359738 | 198,20 |
| 10 | 210 | 150 | 50 | 1 | 4932399184 | 4002395357918 | 269,20 |
| 10 | 260 | 200 | 50 | 1 | 4932399185 | 4002395357925 | 314,60 |
| 12 | 210 | 160 | 50 | 1 | 4932399186 | 4002395357932 | 306,20 |

Juegos de brocas SDS-Plus M2 - 2 cortes

| Descripción | Cantidad por paquete | Cantidad de pedido | Referencia | Código EAN | Tarifa (€) |
|---|----------------------|--------------------|------------|---------------|------------|
| ① Estuche de plástico con 5 brocas SDS-Plus M2. Ø 5 / 6 x 110 mm, Ø 6 / 8 / 10 x 160 mm | 5 | 1 | 4932352338 | 4002395369973 | 18,50 |
| ① Estuche de plástico con 5 brocas SDS-Plus M2. Ø 5.5 x 110 mm, Ø 5.5 / 6 / 7 / 8 x 160 mm | 5 | 1 | 4932352834 | 4002395374922 | 20,70 |
| ① Estuche de plástico con 5 brocas SDS-Plus M2 largas. Ø 10 / 12 / 14 / 16 / 20 x 450 mm | 5 | 1 | 4932352801 | 4002395374595 | 92,90 |
| ② Estuche de metal con 7 brocas SDS-Plus M2. Ø 5 / 6 / 8 x 110 mm, Ø 6 / 8 / 10 / 12 x 160 mm | 7 | 1 | 4932352339 | 4002395369980 | 44,40 |
| ③ Estuche de metal con 10 brocas SDS-Plus M2. Ø 5 / 6 / 6 x 110 mm, Ø 6 / 6 / 8 / 8 / 10 / 12 / 14 x 160 mm. | 10 | 1 | 4932352340 | 4002395369997 | 62,30 |
| Estuche de metal con 5 brocas M2 y cinceles. Ø 6 / 8 / 10 x 160 mm, puntero y cincel | 5 | 1 | 4932430002 | 4002395376636 | 36,90 |

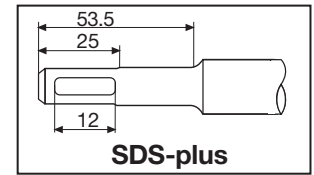
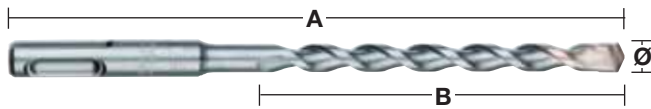

Paquetes de brocas SDS-Plus contractor - 2 cortes / 10 unidades



| Ø (mm) | Largo total (mm) A | Longitud de trabajo (mm) B | Cantidad por paquete | Cantidad de pedido | Referencia | Código EAN | Tarifa (€) |
|--------|--------------------|----------------------------|----------------------|--------------------|------------|---------------|------------|
| 5.5 | 160 | 100 | 10 | 1 | 4932352695 | 4002395373536 | 28,00 |
| 6 | 160 | 100 | 10 | 1 | 4932352696 | 4002395373543 | 26,40 |
| 7 | 160 | 100 | 10 | 1 | 4932352697 | 4002395373550 | 30,10 |
| 8 | 160 | 100 | 10 | 1 | 4932352698 | 4002395373567 | 30,60 |
| 8 | 210 | 150 | 10 | 1 | 4932352699 | 4002395373574 | 41,60 |
| 10 | 210 | 150 | 10 | 1 | 4932352700 | 4002395373581 | 51,60 |

Brocas Multimaterial SDS-Plus TCT

Estas brocas perforan en metal, madera y piedra. Sólo en modo rotación.

Estas brocas deben utilizarse sin acción percutora o martillo.

Ideales para usuarios que necesitan perforar diferentes materiales de una sola vez.

Fabricadas en Alemania.

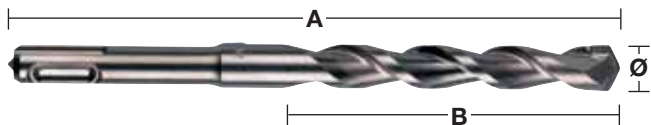

| Ø (mm) | Largo total (mm) A | Longitud de trabajo (mm) B | Cantidad por paquete | Cantidad de pedido | Referencia | Código EAN | Tarifa (€) |
|--------|--------------------|----------------------------|----------------------|--------------------|------------|---------------|------------|
| 6 | 160 | 100 | 1 | 1 | 4932373918 | 4002395353484 | 5,70 |
| 8 | 210 | 150 | 1 | 1 | 4932373919 | 4002395353491 | 7,80 |
| 10 | 260 | 200 | 1 | 1 | 4932373920 | 4002395353507 | 10,20 |
| 12 | 260 | 200 | 1 | 1 | 4932373921 | 4002395353514 | 13,00 |

Brocas SDS-Plus con aspiración

Más rápida y eficiente, gracias a la aspiración interna del polvo.

Perforación eficiente y sin polvo para un ambiente de trabajo limpio y seguro.

Refrigeración activa de las pastillas para una mayor durabilidad.

Diseño de la cabeza en 4 cortes para evitar que se atasque con la varilla.

Agujeros concéntricos y de alta precisión, de acuerdo con la conformidad PGM.

Conector universal para adaptarse a todos los aspiradores con conexión de 32 - 38mm.

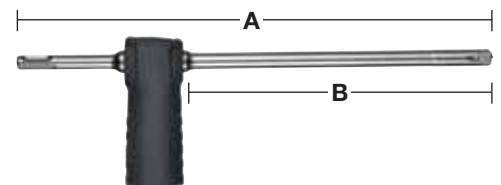

| Ø (mm) | Largo total (mm) A | Longitud de trabajo (mm) B | Cantidad por paquete | Cantidad de pedido | Referencia | Código EAN | Tarifa (€) |
|-------------------------------------|--------------------|----------------------------|----------------------|--------------------|------------|---------------|------------|
| 12 | 325 | 200 | 1 | 1 | 4932459283 | 4058546002497 | 82,80 |
| 14 | 360 | 240 | 1 | 1 | 4932459284 | 4058546002503 | 88,00 |
| 16 | 360 | 240 | 1 | 1 | 4932459285 | 4058546002510 | 93,20 |
| 18 | 360 | 240 | 1 | 1 | 4932459286 | 4058546002527 | 113,90 |
| Adaptador universal para aspirador. | | | 1 | 1 | 4931416173 | 4002395805501 | 16,00 |

Coronas SDS-Plus TCT

Coronas perforadoras para martillos de más de 4Kg.

Todas las coronas TCT tienen rosca M 16 x 2 y encajan tanto en husillos SDS-plus como Hex. 11mm.

El husillo y la broca piloto se venden por separado.

Fabricadas en Alemania.

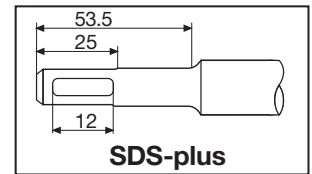

| Ø (mm) | Largo total (mm) A | Cantidad por paquete | Cantidad de pedido | Referencia | Código EAN | Tarifa (€) |
|--------|--------------------|----------------------|--------------------|------------|---------------|------------|
| 35 | 58 | 1 | 1 | 4932344478 | 4002395312559 | 47,20 |
| 50 | 58 | 1 | 1 | 4932344479 | 4002395312566 | 53,30 |
| 65 | 50 | 1 | 1 | 4932344480 | 4002395312573 | 69,00 |
| 68 | 50 | 1 | 1 | 4932399099 | 4002395357031 | 69,10 |
| 82 | 50 | 1 | 1 | 4932344481 | 4002395312580 | 74,30 |
| 90 | 50 | 1 | 1 | 4932344482 | 4002395312597 | 91,10 |

Juegos de coronas SDS-Plus TCT

El juego incluye: Corona TCT, husillo SDS-Plus de 105mm, Broca piloto de TCT ø 8 x 120mm y llave allen.

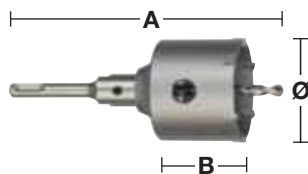

| Ø (mm) | Largo total (mm) A | Longitud de trabajo (mm) B | Cantidad por paquete | Cantidad de pedido | Referencia | Código EAN | Tarifa (€) |
|--------|--------------------|----------------------------|----------------------|--------------------|------------|---------------|------------|
| 65 | 182 | 50 | 4 | 1 | 4932399295 | 4002395359097 | 90,30 |
| 68 | 182 | 50 | 4 | 1 | 4932399296 | 4002395359103 | 94,90 |
| 82 | 182 | 50 | 4 | 1 | 4932399297 | 4002395359110 | 110,10 |

Husillos para coronas TCT

Tanto los husillos SDS-Plus y Hexagonales incluyen la llave allen, pero se les debe añadir la broca piloto, que se vende por separado.

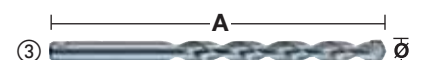
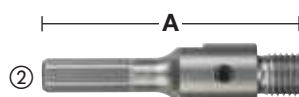
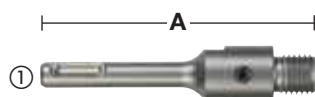

| Descripción | Recepción | Ø (mm) | Largo total (mm) A | Cantidad por paquete | Cantidad de pedido | Referencia | Código EAN | Tarifa (€) |
|--|-----------|--------|--------------------|----------------------|--------------------|------------|---------------|------------|
| ① Husillo SDS-Plus. | SDS-Plus | | 105 | 2 | 1 | 4932399966 | 4002395366255 | 25,30 |
| ① Husillo SDS-Plus. | SDS-Plus | | 370 | 2 | 1 | 4932399967 | 4002395366262 | 41,50 |
| ② Husillo Hexagonal. | 11 mm Hex | | 90 | 2 | 1 | 4932399968 | 4002395366279 | 27,50 |
| ③ Broca piloto TCT para utilizar en ladrillo, hormigón, mampostería, etc. | | 8 | 120 | 1 | 1 | 4932399125 | 4002395357291 | 6,20 |
| ③ Broca piloto TCT de anclaje cónico para los husillos antiguos. NO APTA para los husillos actuales. | | 10 | 100 | 1 | 1 | 4932399020 | 4002395356058 | 5,20 |

Sierras de corona universales TCT

Las sierras de corona universales TCT son ideales para electricistas, carpinteros, instaladores de cocinas y todos los trabajos de calefacción, ventilación y fontanería.

Las sierras de corona universales TCT están diseñadas para usar en una gran variedad de materiales, como:

- Ladrillos* – adecuadas tanto para ladrillos macizos como huecos
- Bloques de hormigón celular*, bloques de hormigón agregado ligero y bovedillas
- Bloques de construcción de caliza de baja densidad con una dureza de hasta 30 N/mm²
- Maderas blandas, aglomerado, contrachapado, tableros de fibras de madera de media densidad (MDF)
- Plásticos y Contiboard
- Yeso/cartón-yeso

* No adecuadas para usar con materiales duros como hormigón, granito, piedra natural y ladrillos con una dureza mayor de 30 N/mm².

Las sierras de corona universales TCT se pueden usar con martillos electroneumáticos con anclaje SDS-plus y todos los taladros con percusión y sin percusión, con cable y sin cable. Importante: cuando se utilicen estas sierras de corona se debe desconectar la acción de percusión.



Características

① Robustas y duraderas

Los dientes de metal duro se ensamblan en cola de milano al cuerpo de la corona, garantizando una unión más resistente de los materiales y una menor rotura de los dientes.

② Husillos FIXTEC

Están disponibles dos tipos admisión de husillos, (1) eje hexagonal estándar para usar con taladros con y sin percusión o herramientas sin cable y (2) admisión SDS-plus para usar con martillos electroneumáticos.

Ambos husillos incorporan un innovador mecanismo FIXTEC autobloqueante para fijar la broca de centrado, eliminando la necesidad de tornillos. Los rebajes para llave permiten separar fácilmente la corona del husillo FIXTEC.

③ Protección

Las sierras de corona universales TCT sólo se deben usar sin acción de percusión, aunque

si no se desactiva cuando se utilice el husillo FIXTEC SDS-plus, no se dañarán.

El husillo FIXTEC SDS-plus se ha diseñado especialmente con unas ranuras más cortas de lo normal para evitar la acción percutora del martillo electroneumático.

④ **Las profundas** gargantas, aseguran una salida rápida y efectiva, evitando la obturación de los dientes y mejorando la velocidad de perforación.

⑤ Cuerpo de la corona

El diseño de pared ligera y delgada encuentra menos resistencia, para un taladrado más limpio y con menos vibraciones.

⑥ Broca de centrado

Está disponible tanto en HSS para usar en madera/plásticos como con punta de metal duro para mampostería.

Corona Universal TCT

Todas las coronas universales tienen rosca M16, para husillos FIXTEC, SDS-Plus y Hex. 11mm.
Husillo FIXTEC y broca piloto se venden por separado.
Fabricadas en Alemania.

| Ø (mm) | Largo total (mm) A | Nº de dientes | Cantidad por paquete | Cantidad de pedido | Referencia | Código EAN | Tarifa (€) |
|--------|--------------------|---------------|----------------------|--------------------|------------|---------------|------------|
| 25 | 60 | 3 | 1 | 1 | 4932399100 | 4002395357048 | 39,00 |
| 30 | 60 | 3 | 1 | 1 | 4932399101 | 4002395357055 | 39,30 |
| 35 | 60 | 3 | 1 | 1 | 4932399102 | 4002395357062 | 42,50 |
| 40 | 60 | 3 | 1 | 1 | 4932399103 | 4002395357079 | 49,20 |
| 45 | 60 | 3 | 1 | 1 | 4932399104 | 4002395357086 | 51,90 |
| 50 | 60 | 3 | 1 | 1 | 4932399105 | 4002395357093 | 53,30 |
| 55 | 60 | 3 | 1 | 1 | 4932399106 | 4002395357109 | 57,20 |
| 60 | 60 | 5 | 1 | 1 | 4932399108 | 4002395357123 | 60,70 |
| 63 | 60 | 5 | 1 | 1 | 4932399109 | 4002395357130 | 61,70 |
| 65 | 60 | 5 | 1 | 1 | 4932399110 | 4002395357147 | 62,90 |
| 68 | 60 | 5 | 1 | 1 | 4932399111 | 4002395357154 | 60,90 |
| 70 | 60 | 5 | 1 | 1 | 4932399112 | 4002395357161 | 76,50 |
| 74 | 60 | 5 | 1 | 1 | 4932399114 | 4002395357185 | 79,00 |
| 76 | 60 | 5 | 1 | 1 | 4932399115 | 4002395357192 | 81,50 |
| 80 | 60 | 5 | 1 | 1 | 4932399117 | 4002395357215 | 83,90 |
| 85 | 60 | 5 | 1 | 1 | 4932399118 | 4002395357222 | 91,20 |
| 90 | 60 | 5 | 1 | 1 | 4932399119 | 4002395357239 | 94,70 |
| 105 | 60 | 6 | 1 | 1 | 4932399120 | 4002395357246 | 121,30 |

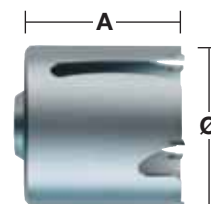
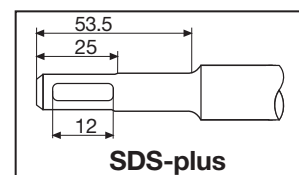

Juego de Corona Universal TCT

El juego incluye: sierra de corona TCT universal, broca avellanadora, husillo SDS-Plus de 118mm y broca piloto de TCT ø 8 x 120mm.

La broca avellanadora se puede desmontar para usar en madera y ladrillo.

| Ø (mm) | Largo total (mm) A | Longitud de trabajo (mm) B | Cantidad por paquete | Cantidad de pedido | Referencia | Código EAN | Tarifa (€) |
|--------|--------------------|----------------------------|----------------------|--------------------|------------|---------------|------------|
| 68 | 205 | 60 | 4 | 1 | 4932399298 | 4002395359127 | 166,20 |

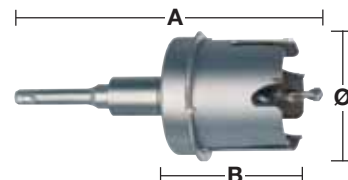

Avellanador

Con el avellanador en la corona de 68mm, permite de una sola vez realizar la perforación y el avellanado, para colocar la caja de empalme en paredes de mampostería o cartón-yeso.

| Ø (mm) | Máx. capacidad de profundidad de corte (mm) A | Nº de dientes | Cantidad por paquete | Cantidad de pedido | Referencia | Código EAN | Tarifa (€) |
|--------|---|---------------|----------------------|--------------------|------------|---------------|------------|
| 68 | 2 | 3 | 1 | 1 | 4932399127 | 4002395357314 | 46,90 |



Accesorios para Coronas Universales TCT

Tanto los husillos SDS-Plus como hexagonales requieren también una broca de centrado.

| Descripción | Vástago de recepción | Ø (mm) | Largo total (mm) A | Cantidad por paquete | Cantidad de pedido | Referencia | Código EAN | Tarifa (€) |
|---|----------------------|--------|--------------------|----------------------|--------------------|------------|---------------|------------|
| ① Husillo FIXTEC. | SDS-Plus | | 118 | 1 | 1 | 4932399121 | 4002395357253 | 38,10 |
| ① Husillo FIXTEC. | SDS-Plus | | 220 | 1 | 1 | 4932399134 | 4002395357406 | 44,00 |
| ① Husillo FIXTEC. | SDS-Plus | | 370 | 1 | 1 | 4932399122 | 4002395357260 | 48,90 |
| ② Husillo FIXTEC. | 11 mm Hex | | 118 | 1 | 1 | 4932399123 | 4002395357277 | 38,50 |
| ② Husillo FIXTEC. | 11 mm Hex | | 370 | 1 | 1 | 4932399124 | 4002395357284 | 51,10 |
| ③ Broca piloto TCT para utilizar en ladrillo, hormigón, mampostería, etc. | | 8 | 120 | 1 | 1 | 4932399125 | 4002395357291 | 6,20 |
| ④ Broca piloto HSS para utilizar en madera y plástico. | | 7.4 | 120 | 1 | 1 | 4932399126 | 4002395357307 | 7,30 |

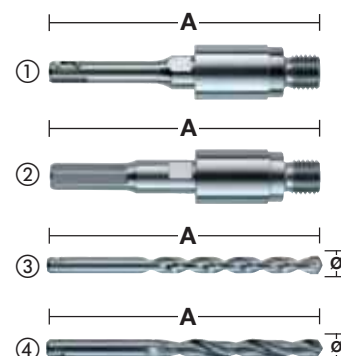

BROCAS SDS-MAX

MÁS RÁPIDAS MÁS RESISTENTES

LA NUEVA GENERACIÓN DE BROCAS SDS-MAX, OFRECEN UNA SOLUCIÓN DE RAPIDEZ Y DURABILIDAD EN HORMIGÓN ARMADO.



ESPIRAL VARIABLE CONICA,
EXTRAE EL POLVO MAS RAPIDO



ALMA REFORZADA
MENOS VIBRACIONES Y MENOS ROTURAS



GEOMETRÍA 4 X 90°
MAYOR RENDIMIENTO EN HORMIGÓN ARMADO Y AGUJEROS REDONDOS



BREAKER POINTS
PULVERIZA EL MATERIAL MAS EFICIENTEMENTE



PUNTA CENTRADORA
GUIADO PERFECTO DURANTE LA PERFORACIÓN

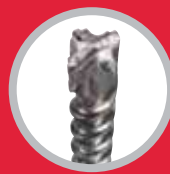

PROTECCIÓN CONTRA VARILLA
EVITA EL ATASCO / GOLPE

HASTA UN
25%
MÁS RÁPIDA
QUE LA
ANTERIOR

PERFORACIONES RÁPIDAS Y REDONDAS AÚN PERFORANDO HORMIGÓN ARMADO.

SDS-MAX



Brocas SDS-Max - 4 cortes

NUEVO

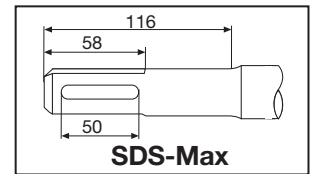
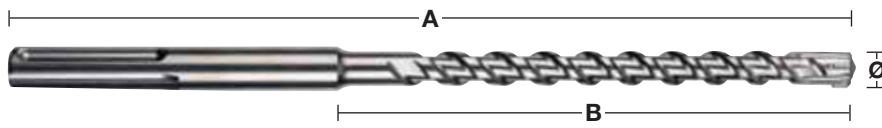

| Ø (mm) | Largo total (mm) A | Longitud de trabajo (mm) B | Pretaladrado | Cantidad por paquete | Cantidad de pedido | Referencia | Código EAN | Tarifa (€) |
|---|--------------------|----------------------------|--------------|----------------------|--------------------|------------|---------------|------------|
| 12 | 340 | 200 | | 1 | 1 | 4932352750 | 4002395374083 | 45,00 |
| 12 | 540 | 400 | ✓ | 1 | 1 | 4932352751 | 4002395374090 | 51,60 |
| 12 | 690 | 550 | | 1 | 1 | 4932430727 | 4002395383887 | 72,90 |
| 14 | 340 | 200 | | 1 | 1 | 4932352752 | 4002395374106 | 46,40 |
| 14 | 540 | 400 | ✓ | 1 | 1 | 4932352753 | 4002395374113 | 60,70 |
| 15 | 340 | 200 | | 1 | 1 | 4932352754 | 4002395374120 | 51,60 |
| 15 | 540 | 400 | ✓ | 1 | 1 | 4932352755 | 4002395374137 | 61,80 |
| 16 | 340 | 200 | | 1 | 1 | 4932352756 | 4002395374144 | 53,50 |
| 16 | 540 | 400 | ✓ | 1 | 1 | 4932352757 | 4002395374151 | 70,80 |
| 16 | 940 | 800 | ✓ | 1 | 1 | 4932352758 | 4002395374168 | 91,90 |
| 16 | 1320 | 1180 | ✓ | 1 | 1 | 4932352759 | 4002395374175 | 203,30 |
| 18 | 340 | 200 | | 1 | 1 | 4932352760 | 4002395374182 | 60,20 |
| 18 | 540 | 400 | ✓ | 1 | 1 | 4932352761 | 4002395374199 | 63,70 |
| 18 | 940 | 800 | ✓ | 1 | 1 | 4932352762 | 4002395374205 | 97,70 |
| 18 | 1320 | 1180 | ✓ | 1 | 1 | 4932352763 | 4002395374212 | 216,60 |
| 20 | 320 | 200 | | 1 | 1 | 4932352764 | 4002395374229 | 62,30 |
| 20 | 520 | 400 | ✓ | 1 | 1 | 4932352765 | 4002395374236 | 67,90 |
| 20 | 920 | 800 | ✓ | 1 | 1 | 4932352766 | 4002395374243 | 101,40 |
| 20 | 1320 | 1200 | ✓ | 1 | 1 | 4932352767 | 4002395374250 | 234,80 |
| 22 | 320 | 200 | | 1 | 1 | 4932352768 | 4002395374267 | 63,30 |
| 22 | 520 | 400 | ✓ | 1 | 1 | 4932352769 | 4002395374274 | 67,40 |
| 22 | 920 | 800 | ✓ | 1 | 1 | 4932352770 | 4002395374281 | 116,60 |
| 22 | 1320 | 1200 | ✓ | 1 | 1 | 4932352771 | 4002395374298 | 247,10 |
| 24 | 320 | 200 | | 1 | 1 | 4932352772 | 4002395374304 | 67,00 |
| 24 | 520 | 400 | ✓ | 1 | 1 | 4932352773 | 4002395374311 | 81,00 |
| 25 | 320 | 200 | | 1 | 1 | 4932352774 | 4002395374328 | 75,00 |
| 25 | 520 | 400 | ✓ | 1 | 1 | 4932352775 | 4002395374335 | 79,20 |
| 25 | 920 | 800 | ✓ | 1 | 1 | 4932352776 | 4002395374342 | 118,40 |
| 25 | 1320 | 1200 | ✓ | 1 | 1 | 4932352777 | 4002395374359 | 256,00 |
| 26 | 520 | 400 | | 1 | 1 | 4932430728 | 4002395383894 | 83,60 |
| 28 | 370 | 250 | | 1 | 1 | 4932352778 | 4002395374366 | 87,10 |
| 28 | 570 | 450 | ✓ | 1 | 1 | 4932352779 | 4002395374373 | 95,00 |
| 28 | 670 | 550 | ✓ | 1 | 1 | 4932352780 | 4002395374380 | 127,30 |
| 28 | 920 | 800 | ✓ | 1 | 1 | 4932352781 | 4002395374397 | 150,40 |
| 28 | 1320 | 1200 | ✓ | 1 | 1 | 4932352782 | 4002395374403 | 277,70 |
| 30 | 370 | 250 | | 1 | 1 | 4932352783 | 4002395374410 | 90,40 |
| 30 | 570 | 450 | | 1 | 1 | 4932352784 | 4002395374427 | 95,00 |
| 30 | 920 | 800 | | 1 | 1 | 4932430729 | 4002395383900 | 153,10 |
| 32 | 370 | 250 | | 1 | 1 | 4932352785 | 4002395374434 | 95,60 |
| 32 | 570 | 450 | | 1 | 1 | 4932352786 | 4002395374441 | 110,80 |
| 32 | 920 | 800 | ✓ | 1 | 1 | 4932352787 | 4002395374458 | 165,40 |
| 32 | 1320 | 1200 | ✓ | 1 | 1 | 4932352788 | 4002395374465 | 287,60 |
| 35 | 370 | 250 | | 1 | 1 | 4932352789 | 4002395374472 | 106,90 |
| 35 | 570 | 450 | | 1 | 1 | 4932352790 | 4002395374489 | 116,10 |
| 35 | 920 | 800 | ✓ | 1 | 1 | 4932352791 | 4002395374496 | 217,60 |
| 38 | 370 | 250 | | 1 | 1 | 4932352792 | 4002395374502 | 116,10 |
| 38 | 570 | 450 | | 1 | 1 | 4932352793 | 4002395374519 | 130,70 |
| 40 | 370 | 250 | | 1 | 1 | 4932352794 | 4002395374526 | 132,00 |
| 40 | 570 | 450 | ✓ | 1 | 1 | 4932352795 | 4002395374533 | 158,40 |
| 40 | 920 | 800 | ✓ | 1 | 1 | 4932352796 | 4002395374540 | 227,00 |
| 40 | 1320 | 1200 | ✓ | 1 | 1 | 4932352797 | 4002395374557 | 372,80 |
| 45 | 570 | 450 | | 1 | 1 | 4932352798 | 4002395374564 | 250,90 |
| 45 | 920 | 800 | | 1 | 1 | 4932430730 | 4002395383917 | 311,40 |
| 50 | 570 | 450 | | 1 | 1 | 4932430731 | 4002395383924 | 279,80 |
| 52 | 570 | 450 | | 1 | 1 | 4932352799 | 4002395374571 | 282,30 |
| Juego de 5 brocas SDS-Max. Ø 16 / 18 x 540 mm, Ø 20 / 22 / 25 x 520 mm. | | | | 5 | 1 | 4932352800 | 4002395374588 | 327,30 |

Brocas SDS-Max con aspiración

- Más rápida y eficiente, gracias a la aspiración interna del polvo.
- Perforación eficiente y sin polvo para un ambiente de trabajo limpio y seguro.
- Refrigeración activa de las pastillas para una mayor durabilidad.
- Diseño de la cabeza en 4 cortes para evitar que se atasque con la varilla.
- Agujeros concéntricos y de alta precisión, de acuerdo con la conformidad PGM.
- Conector universal para adaptarse a todos los aspiradores con conexión de 32 - 38mm.

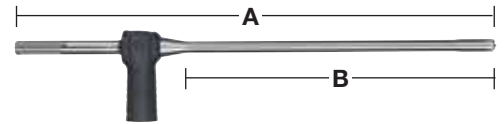

| Ø (mm) | Largo total (mm) A | Longitud de trabajo (mm) B | Cantidad por paquete | Cantidad de pedido | Referencia | Código EAN | Tarifa (€) |
|--------|--------------------|----------------------------|----------------------|--------------------|------------|---------------|------------|
| 16 | 600 | 400 | 1 | 1 | 4932459287 | 4058546002534 | 196,70 |
| 18 | 600 | 400 | 1 | 1 | 4932459288 | 4058546002541 | 207,00 |
| 20 | 600 | 400 | 1 | 1 | 4932459289 | 4058546002558 | 217,40 |
| 22 | 600 | 400 | 1 | 1 | 4932459290 | 4058546002565 | 222,50 |
| 24 | 600 | 400 | 1 | 1 | 4932459291 | 4058546002572 | 232,90 |
| 25 | 600 | 400 | 1 | 1 | 4932459292 | 4058546002589 | 238,10 |
| 28 | 600 | 400 | 1 | 1 | 4932459293 | 4058546002596 | 258,80 |
| 28 | 900 | 900 | 1 | 1 | 4932459294 | 4058546002602 | 362,30 |
| 30 | 600 | 400 | 1 | 1 | 4932459295 | 4058546002619 | 274,30 |
| 30 | 900 | 700 | 1 | 1 | 4932459296 | 4058546002626 | 383,00 |
| 32 | 600 | 400 | 1 | 1 | 4932459297 | 4058546002633 | 284,60 |
| 32 | 900 | 700 | 1 | 1 | 4932459298 | 4058546002640 | 403,70 |
| 35 | 600 | 400 | 1 | 1 | 4932459299 | 4058546002657 | 300,20 |
| 35 | 900 | 700 | 1 | 1 | 4932459300 | 4058546002664 | 414,00 |

Adaptador universal para aspirador.

1

1

4931416173

4002395805501

16,00



Brocas Rompedoras SDS-Max - monocuerpo

- Cuerpo en una sola pieza de acero.
- Mayor vida útil y hasta un 30% más rápidas que las coronas SDS-Max convencionales.
- Compatible con todos los martillos rotativos SDS-Max.
- Fabricadas en alemania.
- Vario - Cabeza rompedora (suministrada con tornillo).

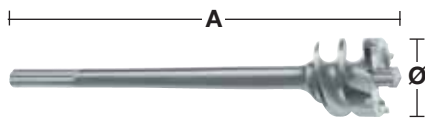
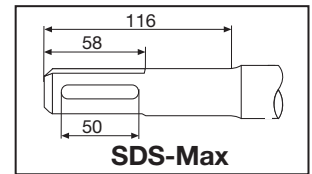

| Ø (mm) | Largo total (mm) A | Cantidad por paquete | Cantidad de pedido | Referencia | Código EAN | Tarifa (€) |
|--------|--------------------|----------------------|--------------------|------------|---------------|------------|
| 45 | 550 | 1 | 1 | 4932373892 | 4002395353217 | 221,20 |
| 45 | 990 | 1 | 1 | 4932399366 | 4002395359837 | 346,90 |
| 55 | 550 | 1 | 1 | 4932373893 | 4002395353224 | 258,90 |
| 55 | 990 | 1 | 1 | 4932399368 | 4002395359851 | 348,70 |
| 65 | 550 | 1 | 1 | 4932373894 | 4002395353231 | 277,60 |
| 65 | 990 | 1 | 1 | 4932399370 | 4002395359875 | 422,30 |
| 80 | 550 | 1 | 1 | 4932373895 | 4002395353248 | 310,50 |
| 80 | 990 | 1 | 1 | 4932399372 | 4002395359899 | 524,50 |

Coronas SDS-Max TCT - monocuerpo

- Cuerpo en una sola pieza de acero.
- Mayor vida útil.
- Suministrada con broca piloto y cuña de extracción.
- Compatible con todos los martillos rotativos SDS-Max.
- Fabricada en Alemania.

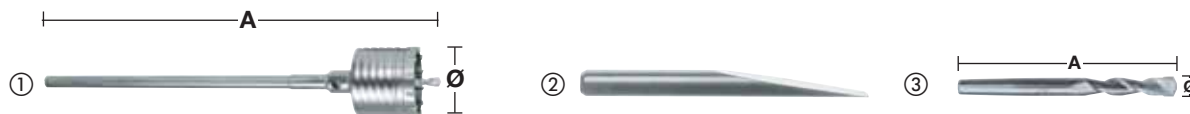

| Descripción | Ø (mm) | Largo total (mm) A | Cantidad por paquete | Cantidad de pedido | Referencia | Código EAN | Tarifa (€) |
|-------------------|--------|--------------------|----------------------|--------------------|---------------|---------------|------------|
| ① | 50 | 290 | 1 | 1 | 4932399373 | 4002395359905 | 184,40 |
| | 50 | 550 | 1 | 1 | 4932373884 | 4002395353132 | 193,90 |
| | 68 | 290 | 1 | 1 | 4932399374 | 4002395359912 | 238,20 |
| | 68 | 550 | 1 | 1 | 4932373885 | 4002395353149 | 235,30 |
| | 80 | 290 | 1 | 1 | 4932399375 | 4002395359929 | 253,40 |
| | 80 | 550 | 1 | 1 | 4932373886 | 4002395353156 | 270,10 |
| | 100 | 550 | 1 | 1 | 4932373888 | 4002395353170 | 353,90 |
| | 125 | 550 | 1 | 1 | 4932373889 | 4002395353187 | 424,40 |
| 150 | 550 | 1 | 1 | 4932373890 | 4002395353194 | 471,40 | |
| ② Cuña expulsora. | | | 1 | 1 | 4932399021 | 4002395356065 | 10,80 |
| ③ Broca piloto. | 11 | 120 | 1 | 1 | 4932245967 | 4002395307111 | 7,30 |

Coronas SDS-Max TCT - 2 piezas

No recomendable para martillos rotativos de más de 10Kg.
Fabricadas en Alemania.

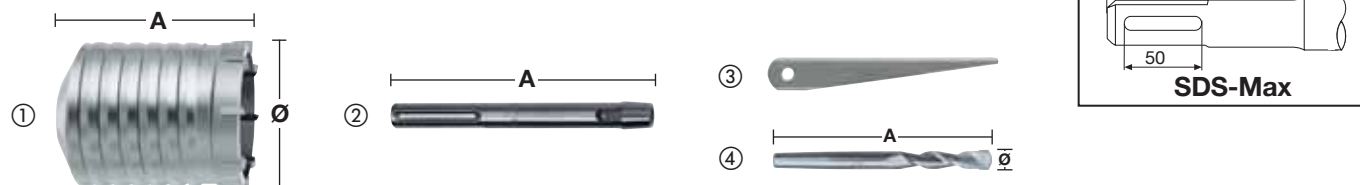

| Descripción | Ø (mm) | Largo total (mm) A | Cantidad por paquete | Cantidad de pedido | Referencia | Código EAN | Tarifa (€) |
|--------------------|--------|--------------------|----------------------|--------------------|------------|---------------|------------|
| ① | 40 | 100 | 1 | 1 | 4932245992 | 4002395307180 | 68,90 |
| | 50 | 100 | 1 | 1 | 4932430732 | 4002395383931 | 83,90 |
| | 60 | 100 | 1 | 1 | 4932430733 | 4002395383948 | 104,00 |
| | 65 | 100 | 1 | 1 | 4932245994 | 4002395307203 | 107,40 |
| | 68 | 100 | 1 | 1 | 4932430734 | 4002395383955 | 117,10 |
| | 80 | 100 | 1 | 1 | 4932245995 | 4002395307210 | 135,80 |
| | 90 | 100 | 1 | 1 | 4932430735 | 4002395383962 | 163,60 |
| | 100 | 100 | 1 | 1 | 4932367304 | 4002395336432 | 171,00 |
| | 125 | 100 | 1 | 1 | 4932367306 | 4002395336456 | 200,10 |
| | 150 | 100 | 1 | 1 | 4932367308 | 4002395336470 | 311,70 |
| ② Husillo SDS-Max. | | 180 | 1 | 1 | 4932343667 | 4002395315932 | 43,70 |
| | | 450 | 1 | 1 | 4932343670 | 4002395315949 | 79,50 |
| ③ Cuña expulsora. | | | 1 | 1 | 4932604214 | 4002395311231 | 6,50 |
| ④ Broca piloto. | 11 | 120 | 1 | 1 | 4932245967 | 4002395307111 | 7,30 |

Adaptador



| Descripción | Eje portabrocas | Recepción del taladro | Cantidad por paquete | Cantidad de pedido | Referencia | Código EAN | Tarifa (€) |
|-------------|-----------------|-----------------------|----------------------|--------------------|------------|---------------|------------|
| Adaptador. | SDS-Max | SDS-Plus | 1 | 1 | 4932359490 | 4002395325795 | 74,60 |

SDS-Max Vario System

- Sistema flexible: podemos aumentar la longitud, acoplando extensiones y combinando con coronas y/o brocas rompedoras. Recomendamos como máximo 3 extensiones.
- Ahorro: con las mismas extensiones, tan sólo necesitamos cambiar las brocas o coronas.
- Recomendadas para martillos de más de 8 kg.

| Descripción | Ø (mm) | Largo total (mm) A | Cantidad por paquete | Cantidad de pedido | Referencia | Código EAN | Tarifa (€) |
|--|--------|--------------------|----------------------|--------------------|------------|---------------|------------|
| ① Vario husillo SDS-Max | | 195 | 1 | 1 | 4932430736 | 4002395383979 | 63,30 |
| ② Vario extensión (Incluye tornillo de unión) | 25 | 280 | 1 | 1 | 4932430737 | 4002395383986 | 96,90 |
| ③ Vario tornillo de unión | | | 1 | 1 | 4932430738 | 4002395383993 | 16,10 |
| ④ Vario eje cónico para coronas | | | 1 | 1 | 4932430748 | 4002395384099 | 89,70 |
| ⑤ Corona con pastillas de TCT. | 40 | 100 | 1 | 1 | 4932245992 | 4002395307180 | 68,90 |
| | 50 | 100 | 1 | 1 | 4932430732 | 4002395383931 | 83,90 |
| | 60 | 100 | 1 | 1 | 4932430733 | 4002395383948 | 104,00 |
| | 65 | 100 | 1 | 1 | 4932245994 | 4002395307203 | 107,40 |
| | 68 | 100 | 1 | 1 | 4932430734 | 4002395383955 | 117,10 |
| | 80 | 100 | 1 | 1 | 4932245995 | 4002395307210 | 135,80 |
| | 90 | 100 | 1 | 1 | 4932430735 | 4002395383962 | 163,60 |
| | 100 | 100 | 1 | 1 | 4932367304 | 4002395336432 | 171,00 |
| | 125 | 100 | 1 | 1 | 4932367306 | 4002395336456 | 200,10 |
| | 150 | 100 | 1 | 1 | 4932367308 | 4002395336470 | 311,70 |
| ⑥ Cuña expulsora. | | | 1 | 1 | 4932604214 | 4002395311231 | 6,50 |
| ⑦ Broca piloto. | 11 | 120 | 1 | 1 | 4932245967 | 4002395307111 | 7,30 |
| ⑧ Vario - Cabeza rompedora (suministrada con tornillo) | 30 | 150 | 1 | 1 | 4932430739 | 4002395384006 | 195,30 |
| | 35 | 150 | 1 | 1 | 4932430740 | 4002395384013 | 205,90 |
| | 40 | 150 | 1 | 1 | 4932430743 | 4002395384044 | 216,40 |
| | 45 | 150 | 1 | 1 | 4932430744 | 4002395384051 | 227,00 |
| | 55 | 150 | 1 | 1 | 4932430745 | 4002395384068 | 285,00 |
| | 60 | 150 | 1 | 1 | 4932430741 | 4002395384020 | 311,40 |
| | 68 | 150 | 1 | 1 | 4932430746 | 4002395384075 | 353,70 |
| | 80 | 150 | 1 | 1 | 4932430747 | 4002395384082 | 401,20 |
| | 90 | 150 | 1 | 1 | 4932430742 | 4002395384037 | 435,00 |

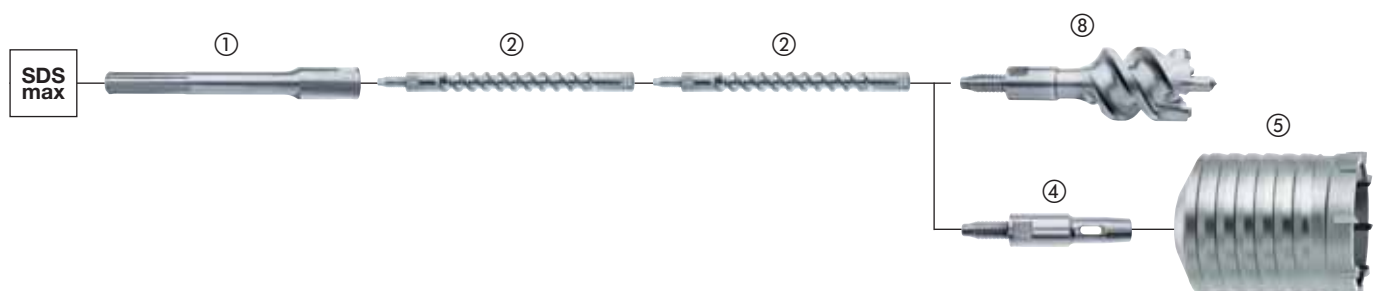
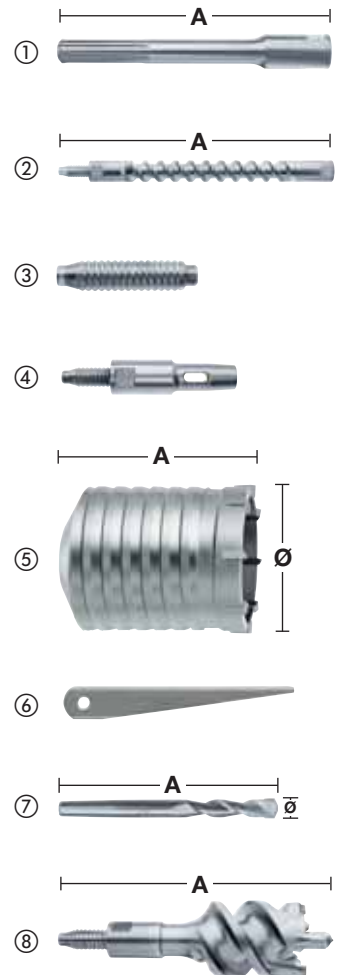

Drill Connect

El innovador sistema Drill Connect patentado por Milwaukee® es la solución definitiva para quienes exigen la máxima versatilidad con accesorios de gran diámetro.

Versátil:

Drill Connect actúa como enlace entre la máquina y el accesorio de taladrar. En un lado, el sistema es totalmente compatible con todos los útiles de taladrar con admisión SDS-Max, como brocas, brocas rompedoras y brocas de corona. En el lado opuesto, entre el martillo electroneumático y el Drill Connect se puede fijar la pieza de extensión con la longitud deseada.

Universal:

Las piezas de extensión están disponibles en un rango de longitudes para martillos electroneumáticos con admisión SDS-Max. ¡Corta o larga – la elección es suya!

Rentable:

Los profesionales necesitan siempre brocas largas y cortas, y dependiendo de la aplicación a veces incluso del mismo diámetro. Ahora es posible reducir el número total de útiles de taladrar con ayuda del sistema Drill Connect, que permite intercambiar el diámetro y la longitud del accesorio en un simple paso. De este modo, el usuario puede aprovecharse de las ventajas de comprar brocas cortas más baratas y ampliar la longitud con las extensiones económicas. Además, la flexibilidad de Drill Connect reduce la cantidad de brocas que se debe llevar en la caja de herramientas.



100% de efectividad:

El Drill Connect permite una conexión rápida y segura entre la broca y la pieza de extensión, garantizando que se transfiera el 100% del impacto a la punta de la broca.



Menos peso:

Al combinar accesorios cortos con las extensiones de 18mm de diámetro, se reduce el peso hasta un 15%.

- Recomendamos limpiar el Drill Connect de polvo de hormigón y lubricarlo con grasa a intervalos regulares (grasa Milwaukee® – Ref. 4932352273).
- El Drill Connect, sólo admite diámetros mayores de 32mm y limitado a martillos de hasta 8Kg de peso.

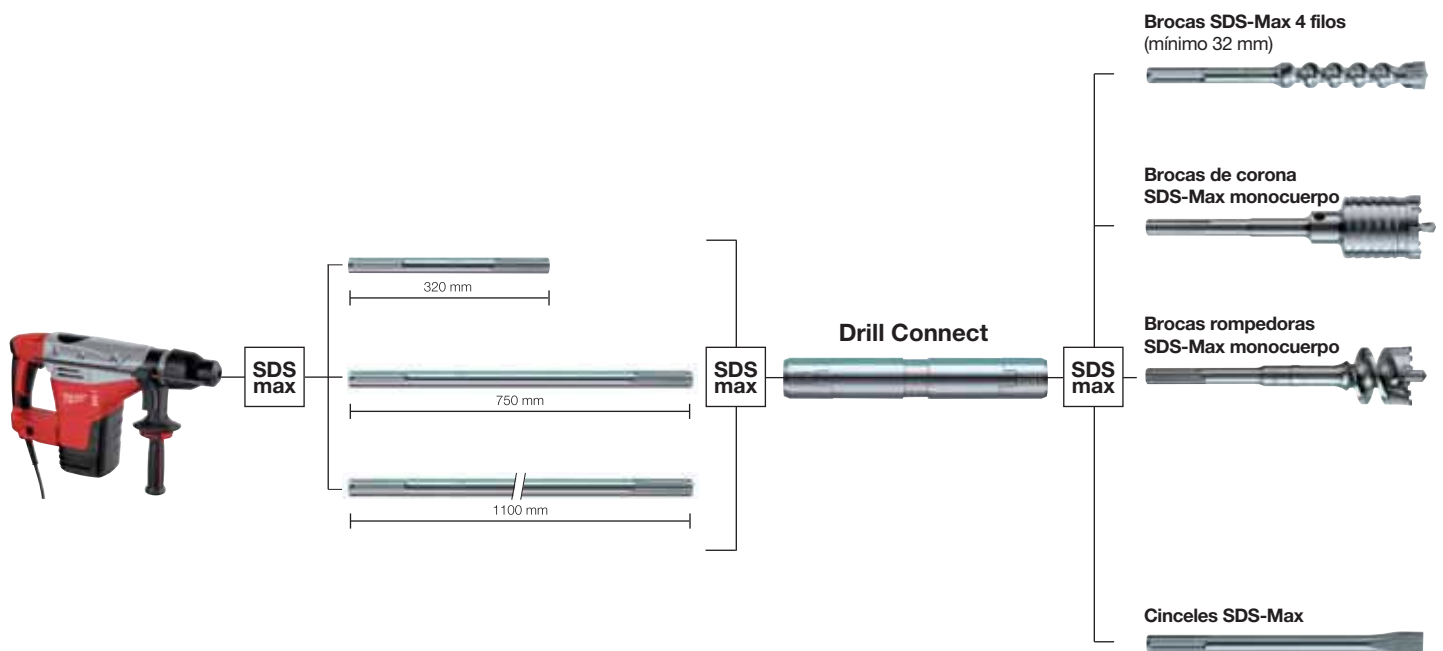

Drill Connect

Recomendado para diámetros superiores a 32mm.
Para utilizar con martillos de como máximo 8Kg de peso.

| Descripción | Eje portabrocas | Tipo de anclaje | Largo total (mm) A | Cantidad por paquete | Cantidad de pedido | Referencia | Código EAN | Tarifa (€) |
|----------------|-----------------|-----------------|--------------------|----------------------|--------------------|------------|---------------|------------|
| Drill connect. | SDS-Max | SDS-Max | 190 | 1 | 1 | 4932399128 | 4002395357321 | 270,50 |

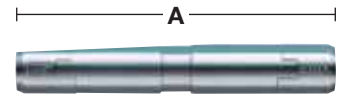

Extensiones para el Drill Connect

| Descripción | Eje portabrocas | Tipo de anclaje | Largo (mm) A | Cantidad por paquete | Cantidad de pedido | Referencia | Código EAN | Tarifa (€) |
|--------------------|-----------------|-----------------|--------------|----------------------|--------------------|------------|---------------|------------|
| Extensión SDS-Max. | SDS-Max | SDS-Max | 320 | 1 | 1 | 4932399242 | 4002395358533 | 35,40 |
| Extensión SDS-Max. | SDS-Max | SDS-Max | 750 | 1 | 1 | 4932399129 | 4002395357338 | 44,30 |
| Extensión SDS-Max. | SDS-Max | SDS-Max | 1100 | 1 | 1 | 4932399243 | 4002395358540 | 59,80 |

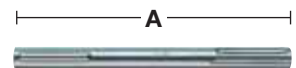

Grasa

Esta grasa ha sido especialmente formulada para lubricar y proteger tanto la herramienta como el accesorio, incrementando la vida de estos.

Aplicar una pequeña cantidad directamente sobre la recepción de la broca, cincel, corona, etc...
Contiene 50 gramos.

| Descripción | Cantidad por paquete | Cantidad de pedido | Referencia | Código EAN | Tarifa (€) |
|--|----------------------|--------------------|------------|---------------|------------|
| Grasa para accesorios. | 1 | 1 | 4932352273 | 4002395369324 | 9,30 |
| Expositor con 15 tubos de grasa (contiene 15x 4932352273). | 15 | 1 | 4932459598 | 4058546027704 | 115,50 |



Cinceles

Todos los cinceles Milwaukee® son fruto de 150 años experiencia en fabricación. Sabemos por tanto cómo se fabrica el mejor cincel. Un cincel de alta calidad debe resistir el trabajo cotidiano de rotura y demolición. Para ello, tiene que tener una gran resistencia al desgaste y a golpes, así como elasticidad para reducir el riesgo de rotura.

Con estos objetivos en mente, prestamos la mayor atención a la compra de las materias primas idóneas y al empleo de las técnicas de fabricación más modernas.

Para el material base se elige un acero aleado especialmente especificado. Cada cincel se modela después individualmente siguiendo un proceso de forjado, afilado, templado y acabado.

Los cinceles se conforman con precisión empleando técnicas de forjado tradicionales junto con maquinaria sofisticada para el diseño específico de la punta.

El proceso de tratamiento térmico se controla totalmente por ordenador, lo cual garantiza unos resultados uniformes y el temple de todo el cincel a una dureza de 55 HRC. La operación de temple crea una superficie uniformemente dura en todo el cincel, y lo confiere una gran resistencia a golpes y al desgaste así como la elasticidad necesaria.

Los cinceles pasan después por el proceso de acabado, donde se aplica un granulado a la superficie y un tratamiento anticorrosivo especial.

Finalmente se marca con láser el logotipo Milwaukee® para su identificación.

Para prolongar su vida útil, todos nuestros cinceles se pueden afilar una y otra vez durante su vida útil.

Los cinceles Milwaukee® son sinónimos de calidad 100%
– Fabricados en Alemania.

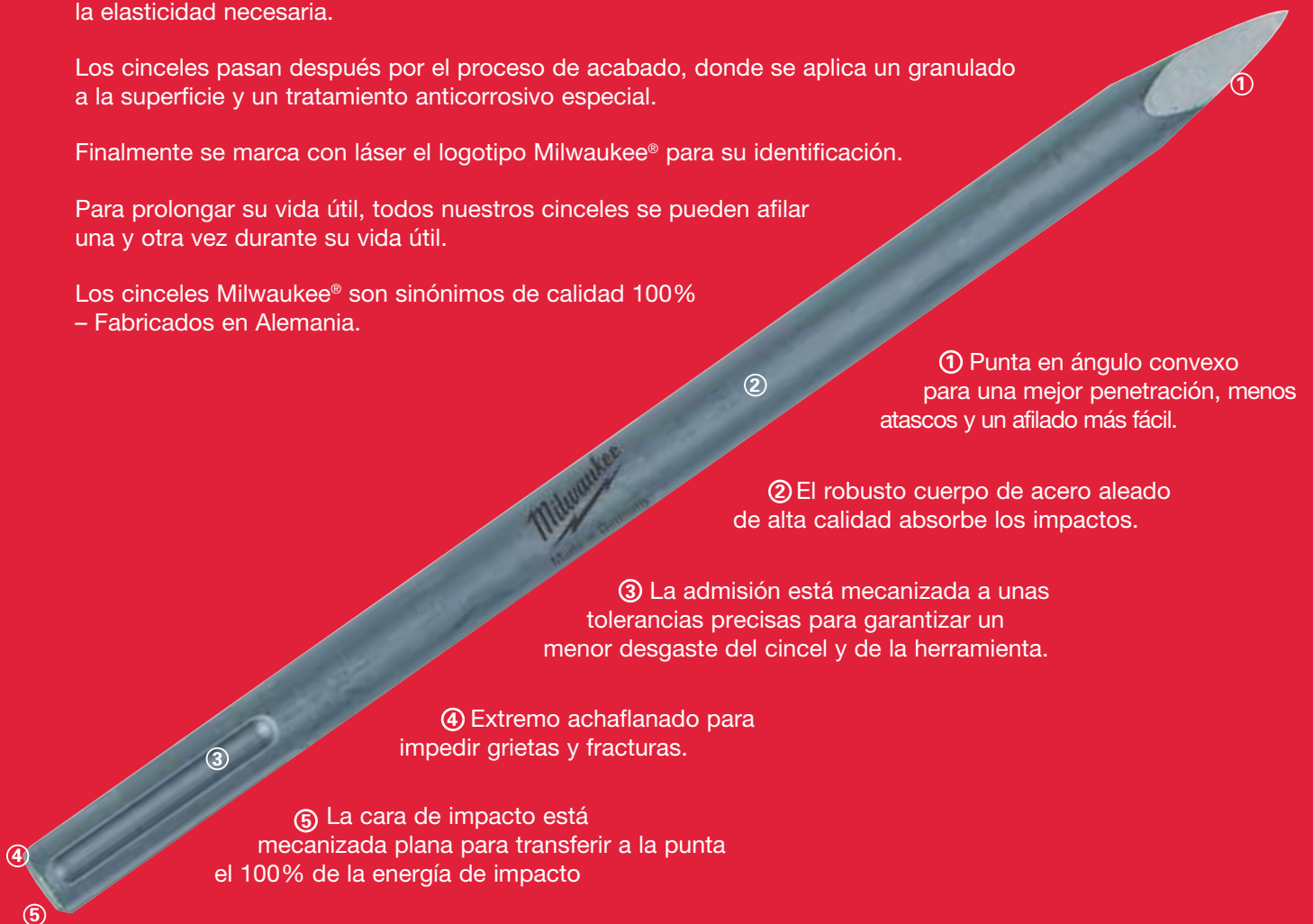

① Punta en ángulo convexo para una mejor penetración, menos atascos y un afilado más fácil.

② El robusto cuerpo de acero aleado de alta calidad absorbe los impactos.

③ La admisión está mecanizada a unas tolerancias precisas para garantizar un menor desgaste del cincel y de la herramienta.

④ Extremo achaflanado para impedir grietas y fracturas.

⑤ La cara de impacto está mecanizada plana para transferir a la punta el 100% de la energía de impacto

Recomendaciones de mantenimiento

1. Engrase el anclaje con regularidad (grasa Milwaukee® código 4932352273).
2. Mantenga el anclaje limpio de polvo.
3. No ejerza una presión lateral excesiva en el cincel. No lo utilice como palanca.
4. No almacene los cinceles en el exterior a temperaturas de congelación. En caso contrario, se deberá calentar el cincel antes de utilizarlo. Los cinceles oxidados son más propensos a sufrir rotura por fatiga.

Cinceles SDS-Plus

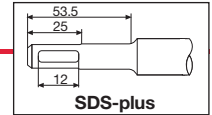

Punteros SDS-Plus finos

Punteros finos para martillos Sin cable.

Punta afilada con el doble de longitud comparada con los punteros estándar para una mayor duración.

Mismo diámetro que el anclaje SDS-Plus (10mm) optimizado para trabajar con máquinas de hasta 5J.

Fácil de utilizar en posiciones incómodas y en espacios reducidos.

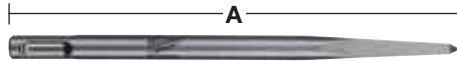

| Largo total (mm) A | Grosor (mm) | Cantidad por paquete | Cantidad de pedido | Referencia | Código EAN | Tarifa (€) |
|--------------------|-------------|----------------------|--------------------|------------|---------------|------------|
| 180 | - | 1 | 1 | 4932451731 | 4002395276813 | 10,40 |

Punteros SDS-Plus

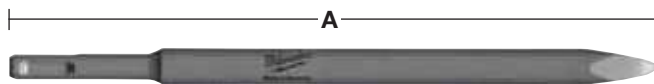

| Largo total (mm) A | Grosor (mm) | Cantidad por paquete | Cantidad de pedido | Referencia | Código EAN | Tarifa (€) |
|--------------------|-------------|----------------------|--------------------|------------|---------------|------------|
| 250 | - | 1 | 1 | 4932339625 | 4002395304813 | 9,10 |

Punteros SDS-Plus autoafilantes

Hasta 2 veces más duración que los cinceles estándar.

La punta más alargada le proporciona mayor duración.

La punta mantiene la forma durante toda su vida eliminando la necesidad de afilado.

La punta reforzada mantiene la forma de la cabeza durante toda la vida.

Ofrece un autoafilado manteniendo el rendimiento y productividad al cincelar.

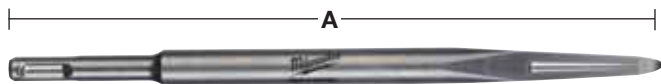

| Largo total (mm) A | Grosor (mm) | Cantidad por paquete | Cantidad de pedido | Referencia | Código EAN | Tarifa (€) |
|--------------------|-------------|----------------------|--------------------|------------|---------------|------------|
| 250 | - | 1 | 1 | 4932459279 | 4058546002459 | 12,40 |

Cinceles SDS-Plus finos

Cinceles finos para martillos Sin cable.

Punta afilada con el doble de longitud comparada con los punteros estándar para una mayor duración.

Mismo diámetro que el anclaje SDS-Plus (10mm) optimizado para trabajar con máquinas de hasta 5J.

Fácil de utilizar en posiciones incómodas y en espacios reducidos.

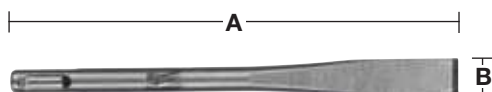

| Largo total (mm) A | Grosor (mm) B | Cantidad por paquete | Cantidad de pedido | Referencia | Código EAN | Tarifa (€) |
|--------------------|---------------|----------------------|--------------------|------------|---------------|------------|
| 180 | 14 | 1 | 1 | 4932451732 | 4002395276820 | 10,40 |

Cinceles SDS-Plus

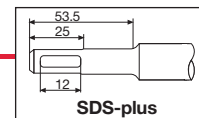

Cinceles SDS-Plus

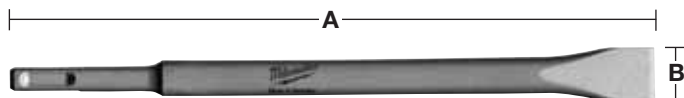

| Largo total (mm) A | Grosor (mm) B | Cantidad por paquete | Cantidad de pedido | Referencia | Código EAN | Tarifa (€) |
|--------------------|---------------|----------------------|--------------------|------------|---------------|------------|
| 250 | 20 | 1 | 1 | 4932339626 | 4002395304820 | 9,10 |

Cinceles SDS-Plus autoafilantes

Hasta 2 veces más duración que los cinceles estándar.
 La punta más alargada le proporciona mayor duración.
 La punta mantiene la forma durante toda su vida eliminando la necesidad de afilado.
 La punta reforzada mantiene la forma de la cabeza durante toda la vida.
 Ofrece un autoafilado manteniendo el rendimiento y productividad al cincelar.

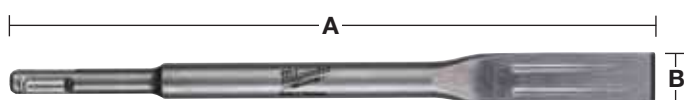

| Largo total (mm) A | Grosor (mm) B | Cantidad por paquete | Cantidad de pedido | Referencia | Código EAN | Tarifa (€) |
|--------------------|---------------|----------------------|--------------------|------------|---------------|------------|
| 250 | 20 | 1 | 1 | 4932459280 | 4058546002466 | 12,40 |

Cinceles anchos SDS-Plus

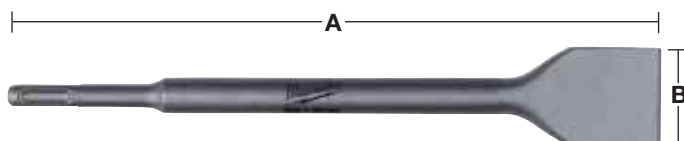

| Largo total (mm) A | Grosor (mm) B | Cantidad por paquete | Cantidad de pedido | Referencia | Código EAN | Tarifa (€) |
|--------------------|---------------|----------------------|--------------------|------------|---------------|------------|
| 250 | 40 | 1 | 1 | 4932367146 | 4002395334377 | 15,30 |

Juegos de cinceles SDS-Plus



| Descripción | Cantidad por paquete | Cantidad de pedido | Referencia | Código EAN | Tarifa (€) |
|--|----------------------|--------------------|------------|---------------|------------|
| Juego de 3 cinceles de 250mm. 1 x puntero, 1 x cincel de 20mm y 1 x pala de 40mm. | 3 | 1 | 4932430001 | 4002395376629 | 31,70 |

Cinceles SDS-Plus

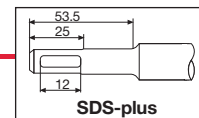

Cinceles para retirar azulejos SDS-Plus

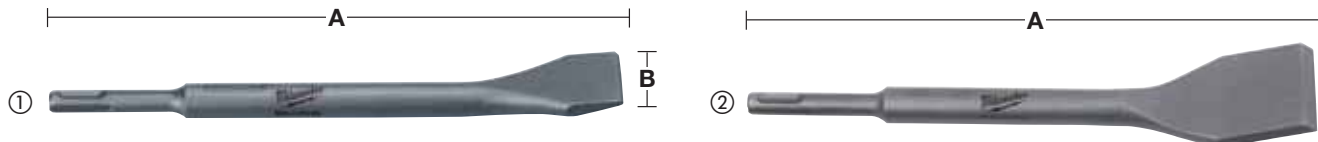

Cabeza acodada para prevenir el daño a las paredes, cuando eliminamos las baldosas.

| | Largo total (mm) A | Grosor (mm) B | Cantidad por paquete | Cantidad de pedido | Referencia | Código EAN | Tarifa (€) |
|---|--------------------|---------------|----------------------|--------------------|------------|---------------|------------|
| ① | 250 | 40 | 1 | 1 | 4932353424 | 4002395320202 | 15,80 |
| ② | 250 | 50 | 1 | 1 | 4932352343 | 4002395370023 | 23,70 |

Acanalador SDS-Plus

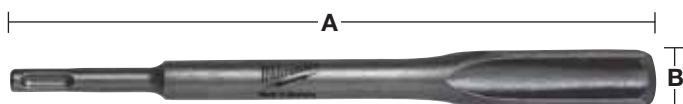

| | Largo total (mm) A | Grosor (mm) B | Cantidad por paquete | Cantidad de pedido | Referencia | Código EAN | Tarifa (€) |
|--|--------------------|---------------|----------------------|--------------------|------------|---------------|------------|
| | 250 | 25 | 1 | 1 | 4932339627 | 4002395304837 | 20,00 |

Cinceles acodados SDS-Plus

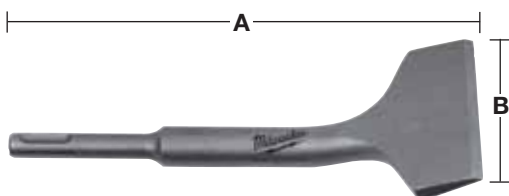

| | Largo total (mm) A | Grosor (mm) B | Cantidad por paquete | Cantidad de pedido | Referencia | Código EAN | Tarifa (€) |
|--|--------------------|---------------|----------------------|--------------------|------------|---------------|------------|
| | 165 | 75 | 1 | 1 | 4932352344 | 4002395370030 | 28,70 |

Rascadores SDS-Plus para suelo y pared

Para rascar adhesivos, pintura, recubrimientos y pastas blandas.
Posibilidad de cambiar la lámina cuando este desgastada (4932352920).

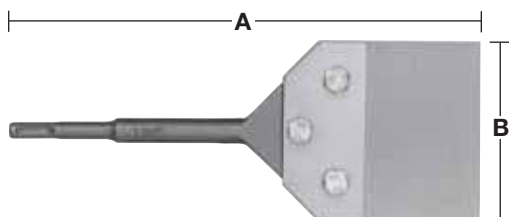

| Descripción | Largo total (mm) A | Ancho (mm) B | Cantidad por paquete | Cantidad de pedido | Referencia | Código EAN | Tarifa (€) |
|---|--------------------|--------------|----------------------|--------------------|------------|---------------|------------|
| Herramienta para limpieza de suelos. | 250 | 100 | 1 | 1 | 4932352919 | 4002395375776 | 202,30 |
| Lámina de repuesto de 1mm de espesor con 3 tornillos / tuercas. | | | 1 | 1 | 4932352920 | 4002395375783 | 52,80 |

Cinceles SDS-Max

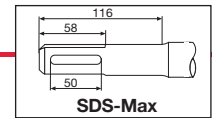

Punteros SDS-Max autoafilables

Hasta 2 veces más duración que los cinceles estándar.
 Punta más alargada para una mayor durabilidad.
 La punta se mantiene afilada durante toda su vida, sin necesitar de afilado.
 Cabeza reforzada que mantiene la forma durante toda la vida de este.
 Ofrece un autoafilado y mantiene un nivel de rendimiento eficiente de demolición.



| Largo total (mm) A | Grosor (mm) | Cantidad por paquete | Cantidad de pedido | Referencia | Código EAN | Tarifa (€) |
|--------------------|-------------|----------------------|--------------------|------------|---------------|------------|
| 400 | - | 1 | 1 | 4932459281 | 4058546002473 | 25,90 |
| 400 | - | 20 | 1 | 4932459342 | 4058546010034 | 465,80 |

Punteros SDS-Max

Ideal para trabajos de derribos y demoliciones en hormigón o ladrillos

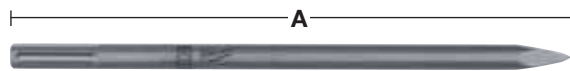

| Largo total (mm) A | Grosor (mm) | Cantidad por paquete | Cantidad de pedido | Referencia | Código EAN | Tarifa (€) |
|--------------------|-------------|----------------------|--------------------|------------|---------------|------------|
| 280 | - | 1 | 1 | 4932343734 | 4002395317509 | 13,00 |
| 400 | - | 1 | 1 | 4932343735 | 4002395317516 | 14,20 |
| 400 | - | 20 | 1 | 4932399302 | 4002395359165 | 257,10 |
| 600 | - | 1 | 1 | 4932343736 | 4002395317523 | 18,80 |

Cinceles SDS-Max autoafilables

Hasta 2 veces más duración que los cinceles estándar.
 Punta más alargada para una mayor durabilidad.
 La punta se mantiene afilada durante toda su vida, sin necesitar de afilado.
 Cabeza reforzada que mantiene la forma durante toda la vida de este.
 Ofrece un autoafilado y mantiene un nivel de rendimiento eficiente de demolición.

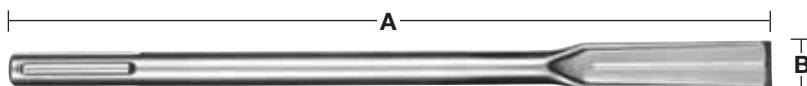

| Largo total (mm) A | Grosor (mm) B | Cantidad por paquete | Cantidad de pedido | Referencia | Código EAN | Tarifa (€) |
|--------------------|---------------|----------------------|--------------------|------------|---------------|------------|
| 400 | 25 | 1 | 1 | 4932459282 | 4058546002480 | 25,90 |
| 400 | 25 | 20 | 1 | 4932459343 | 4058546010041 | 465,80 |

Cinceles SDS-Max

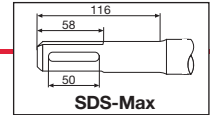

Cinceles SDS-Max

Ideal para derribos o "cortar" hormigón, así como para trabajos de demolición.

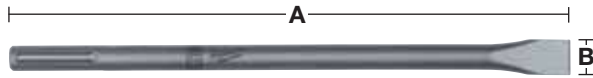

| Largo total (mm) A | Grosor (mm) B | Cantidad por paquete | Cantidad de pedido | Referencia | Código EAN | Tarifa (€) |
|--------------------|---------------|----------------------|--------------------|------------|---------------|------------|
| 280 | 25 | 1 | 1 | 4932343737 | 4002395317530 | 12,90 |
| 400 | 25 | 1 | 1 | 4932343738 | 4002395317547 | 14,20 |
| 400 | 25 | 20 | 1 | 4932399303 | 4002395359172 | 257,10 |
| 600 | 25 | 1 | 1 | 4932343739 | 4002395317554 | 18,90 |

PCHDE - Sistema de aspiración universal

Sistema universal de aspiración, compatible con todas las marcas de martillos SDS-Max del mercado.

Recoge más del 90% del polvo.

Ahorra tiempo de limpieza.

Se adapta a los aspiradores Milwaukee® con el sistema Click system.

Sólo puede ser utilizado con los cinceles abajo mostrados.

Los siguientes recambios están disponibles: muelle (4931328988), anillos de goma (5 pcs) (4931455278), cuerpo principal (4931449576) y frontal con nariz de plástico (4931455277)



| Descripción | Cantidad por paquete | Cantidad de pedido | Referencia | Código EAN | Tarifa (€) |
|--|----------------------|--------------------|------------|---------------|------------|
| PCHDE. Incluye 1x puntero SDS-Max de 400mm | 1 | 1 | 4932455280 | 4002395247943 | 103,50 |
| PCHDE. Incluye 1x cincel SDS-Max de 400mm | 1 | 1 | 4932455275 | 4002395247936 | 103,50 |
| Puntero para sistema „DE“ de 400mm | 1 | 1 | 4932455144 | 4002395247981 | 20,70 |
| Cincel para sistema „DE“ de 400mm | 1 | 1 | 4932455145 | 4002395247974 | 20,70 |

Cinceles anchos SDS-Max

Para eliminar el revestimientos de paredes como yeso, baldosas de cerámica. Para limpiar depósitos de cal y capas de óxido.

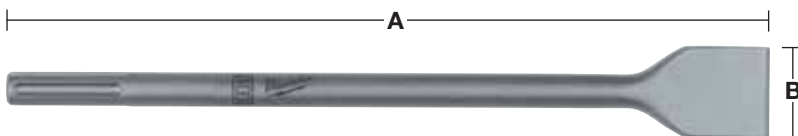

| Largo total (mm) A | Grosor (mm) B | Cantidad por paquete | Cantidad de pedido | Referencia | Código EAN | Tarifa (€) |
|--------------------|---------------|----------------------|--------------------|------------|---------------|------------|
| 400 | 50 | 1 | 1 | 4932343743 | 4002395317592 | 28,00 |
| 300 | 80 | 1 | 1 | 4932343744 | 4002395317608 | 30,90 |
| 300 | 115 | 1 | 1 | 4932343745 | 4002395317615 | 59,40 |

Cinceles para retirar azulejos SDS-Max

Acodado, para eliminar el yeso y baldosas de cerámica de las paredes.

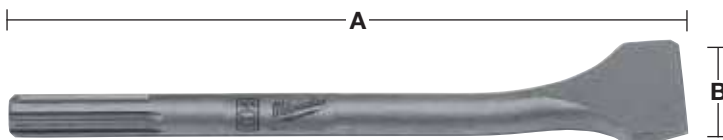

| Largo total (mm) A | Grosor (mm) B | Cantidad por paquete | Cantidad de pedido | Referencia | Código EAN | Tarifa (€) |
|--------------------|---------------|----------------------|--------------------|------------|---------------|------------|
| 300 | 80 | 1 | 1 | 4932399234 | 4002395358489 | 35,20 |

Cinceles SDS-Max

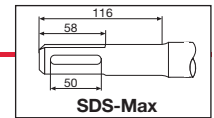

Acanalador SDS-Max

Realizar las rozas en paredes o muros para la instalación de tubos eléctricos o tuberías. Adecuado para ladrillo, bovedillas y hormigón.

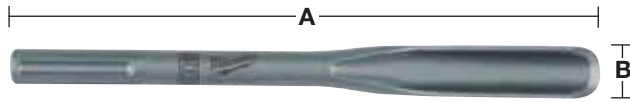

| Largo total (mm) A | Grosor (mm) B | Cantidad por paquete | Cantidad de pedido | Referencia | Código EAN | Tarifa (€) |
|--------------------|---------------|----------------------|--------------------|------------|---------------|------------|
| 300 | 26 | 1 | 1 | 4932343740 | 4002395317561 | 32,40 |

Pala para tierra SDS-Max

Extremo puntiagudo: Para cavar en materiales duros, tales como tiza, grava o pizarra.

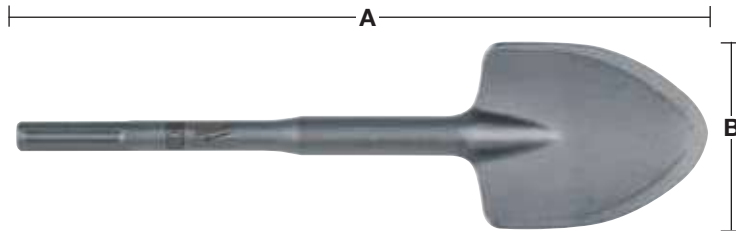

| Largo total (mm) A | Grosor (mm) B | Cantidad por paquete | Cantidad de pedido | Referencia | Código EAN | Tarifa (€) |
|--------------------|---------------|----------------------|--------------------|------------|---------------|------------|
| 400 | 110 | 1 | 1 | 4932343747 | 4002395317639 | 80,60 |

Tratamientos de superficies SDS-Max / Abujardadores

Para eliminar el revestimiento viejo, por ejemplo suelos o paredes picadas o irregulares, que después se recubrirán de nuevo. 16 dientes.

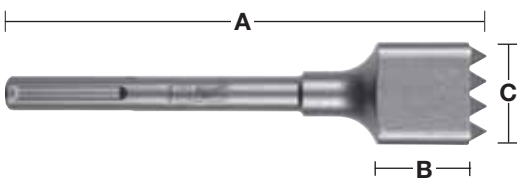

| Largo total (mm) A | Longitud de trabajo (mm) B | Altura de trabajo [mm] C | Cantidad por paquete | Cantidad de pedido | Referencia | Código EAN | Tarifa (€) |
|--------------------|----------------------------|--------------------------|----------------------|--------------------|------------|----------------|------------|
| 240 | 50 | 50 | 1 | 1 | 4932352918 | 40023953175769 | 168,30 |

Clavapicas SDS-Max para electrodos / varillas de toma de tierra

Adecuado para el clavado de las picas de toma de tierra. No recomendado para utilizar con varillas o picas de acero.

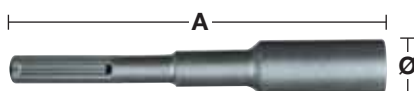

| Ø (mm) | Largo total (mm) A | Cantidad por paquete | Cantidad de pedido | Referencia | Código EAN | Tarifa (€) |
|--------|--------------------|----------------------|--------------------|------------|---------------|------------|
| 13.3 | 220 | 1 | 1 | 4932451354 | 4002395159031 | 58,10 |
| 16.6 | 220 | 1 | 1 | 4932451355 | 4002395159048 | 58,10 |
| 22.2 | 220 | 1 | 1 | 4932451356 | 4002395159055 | 84,50 |

Cinceles 28 mm K-Hex.

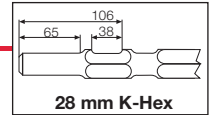

Puntero 28mm K-Hex

NUEVO

Para trabajos de demolición y aperturas en losas y suelos de hormigón o piedra, La punta tiene muy marcados los vértices para evitar los atascos en el hormigón y quebrar lo más rápidamente.

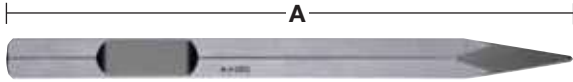

| Largo total (mm) A | Grosor (mm) | Cantidad por paquete | Cantidad de pedido | Referencia | Código EAN | Tarifa (€) |
|--------------------|-------------|----------------------|--------------------|------------|---------------|------------|
| 400 | - | 1 | 1 | 4932459774 | 4058546029463 | 46,60 |

Cinzel 28mm K-Hex

NUEVO

Para trabajos de demolición y aperturas en losas y suelos de hormigón o piedra.

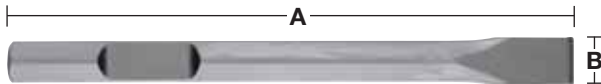

| Largo total (mm) A | Grosor (mm) B | Cantidad por paquete | Cantidad de pedido | Referencia | Código EAN | Tarifa (€) |
|--------------------|---------------|----------------------|--------------------|------------|---------------|------------|
| 400 | 35 | 1 | 1 | 4932459775 | 4058546029470 | 46,60 |

Cinzel ancho 28mm K-Hex

NUEVO

Recomendado para eliminar o «rascar» restos de hormigón o mortero.

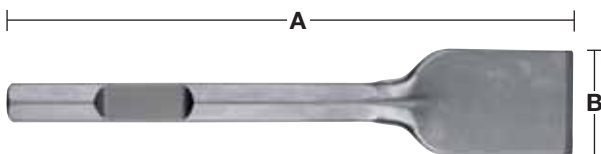

| Largo total (mm) A | Grosor (mm) B | Cantidad por paquete | Cantidad de pedido | Referencia | Código EAN | Tarifa (€) |
|--------------------|---------------|----------------------|--------------------|------------|---------------|------------|
| 400 | 80 | 1 | 1 | 4932459776 | 4058546029487 | 113,90 |

Pala 28mm K-Hex

NUEVO

Trabajos de uso general en terrenos, para construcción de carreteras o movimientos de tierra. Como por ejemplo, cavar en terrenos compactados duros, arcilla o grava.

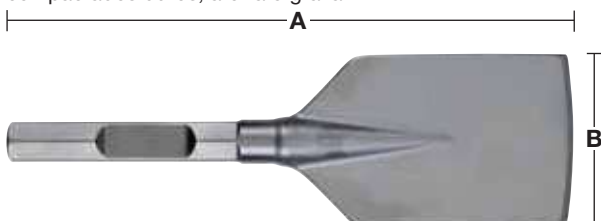

| Largo total (mm) A | Grosor (mm) B | Cantidad por paquete | Cantidad de pedido | Referencia | Código EAN | Tarifa (€) |
|--------------------|---------------|----------------------|--------------------|------------|---------------|------------|
| 400 | 125 | 1 | 1 | 4932459777 | 4058546029494 | 119,00 |

Cinceles 28 mm K-Hex.

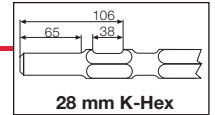

Cortadora de asfalto 28mm K-Hex

NUEVO

Para el corte de asfalto en carreteras o terrenos duros. (NO UTILIZAR EN HORMIGÓN).

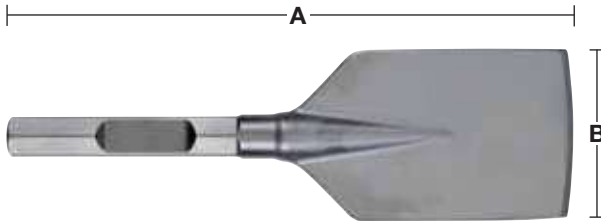

| Largo total (mm) A | Grosor (mm) B | Cantidad por paquete | Cantidad de pedido | Referencia | Código EAN | Tarifa (€) |
|--------------------|---------------|----------------------|--------------------|------------|---------------|------------|
| 400 | 90 | 1 | 1 | 4932459778 | 4058546029500 | 155,30 |

Vástago 28mm K-Hex

NUEVO

Adaptador para placa compactadora de tierra.



| Descripción | Cantidad por paquete | Cantidad de pedido | Referencia | Código EAN | Tarifa (€) |
|--------------------|----------------------|--------------------|------------|---------------|------------|
| Vástago 28mm K-hex | 1 | 1 | 4932459779 | 4058546029517 | 207,00 |

Placa apisonadora

NUEVO

Para compactar tierra, arena, grava, balastro o reparaciones en asfalto.

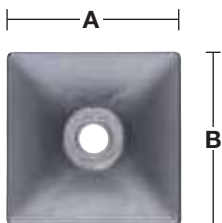

| Largo total (mm) A | Grosor (mm) B | Cantidad por paquete | Cantidad de pedido | Referencia | Código EAN | Tarifa (€) |
|--------------------|---------------|----------------------|--------------------|------------|---------------|------------|
| 200 | 200 | 1 | 1 | 4932459780 | 4058546029524 | 414,00 |

Cinceles 21 mm K-Hex.

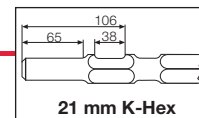

Punteros - Anclaje 21mm K-Hex.

Ideal para trabajos de derribos y demoliciones en hormigón o ladrillos.

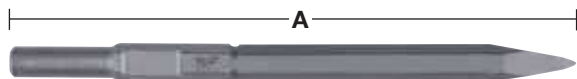

| Largo total (mm) A | Grosor (mm) | Cantidad por paquete | Cantidad de pedido | Referencia | Código EAN | Tarifa (€) |
|--------------------|-------------|----------------------|--------------------|------------|---------------|------------|
| 380 | - | 1 | 1 | 4932399251 | 4002395358632 | 15,30 |
| 450 | - | 1 | 1 | 4932399252 | 4002395358649 | 15,70 |
| 600 | - | 1 | 1 | 4932399253 | 4002395358656 | 19,40 |

Cinceles - Anclaje 21mm K-Hex.

Ideal para derribos o "cortar" hormigón, así como para trabajos de demolición.

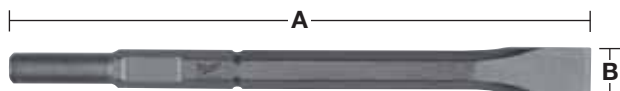

| Largo total (mm) A | Grosor (mm) B | Cantidad por paquete | Cantidad de pedido | Referencia | Código EAN | Tarifa (€) |
|--------------------|---------------|----------------------|--------------------|------------|---------------|------------|
| 380 | 25 | 1 | 1 | 4932399256 | 4002395358687 | 15,30 |
| 450 | 25 | 1 | 1 | 4932399257 | 4002395358694 | 15,70 |
| 600 | 25 | 1 | 1 | 4932399258 | 4002395358700 | 19,40 |

Cinceles anchos - Anclaje 21mm K-Hex.

Adecuado para retirar azulejos y baldosas. Retirar grandes depósitos de cal y óxido.

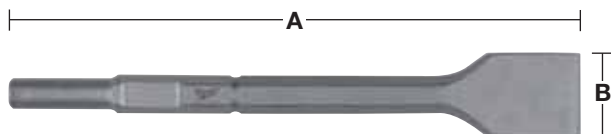

| Largo total (mm) A | Grosor (mm) B | Cantidad por paquete | Cantidad de pedido | Referencia | Código EAN | Tarifa (€) |
|--------------------|---------------|----------------------|--------------------|------------|---------------|------------|
| 300 | 50 | 1 | 1 | 4932399260 | 4002395358724 | 30,10 |
| 300 | 75 | 1 | 1 | 4932399261 | 4002395358731 | 30,70 |

Cinceles 21 mm K-Hex.

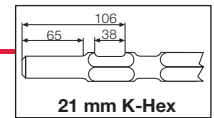

Pala de tierra - Anclaje 21mm K-Hex.

Adecuado para cavar en todo tipo de suelos - arcilla, tierra, yesos, teja y pizarra. También para cavar en suelos congelados. No recomendada para hormigón.

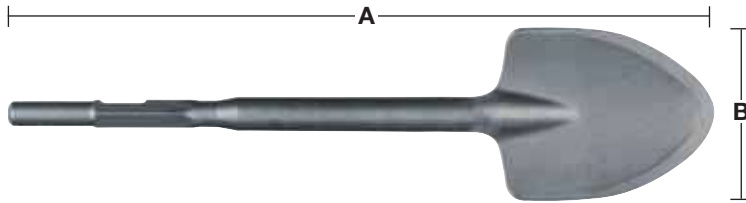

| Largo total (mm) A | Grosor (mm) B | Cantidad por paquete | Cantidad de pedido | Referencia | Código EAN | Tarifa (€) |
|--------------------|---------------|----------------------|--------------------|------------|---------------|------------|
| 533 | 110 | 1 | 1 | 4932399264 | 4002395358762 | 104,50 |

Clavapicas - Anclaje 21mm K-Hex.

Adecuado para el clavado de las picas de toma de tierra. No recomendado para utilizar con varillas o picas de acero.

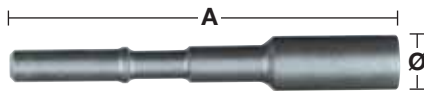

| Ø (mm) | Largo total (mm) A | Cantidad por paquete | Cantidad de pedido | Referencia | Código EAN | Tarifa (€) |
|--------|--------------------|----------------------|--------------------|------------|---------------|------------|
| 12 | 222 | 1 | 1 | 4932399265 | 4002395358779 | 116,10 |
| 16 | 222 | 1 | 1 | 4932399266 | 4002395358786 | 117,30 |
| 25 | 222 | 1 | 1 | 4932399269 | 4002395358816 | 119,90 |

Protector para el polvo

Previene la entrada del polvo y suciedad en la zona del portaherramientas, cuando utilizamos palas o clavapicas.



| Descripción | Cantidad por paquete | Cantidad de pedido | Referencia | Código EAN | Tarifa (€) |
|---------------------|----------------------|--------------------|------------|---------------|------------|
| Protector de polvo. | 1 | 1 | 9170086960 | 4002395565504 | 6,20 |

Herramientas para aplicaciones especiales - 21 mm K-Hex / SDS-Max

Herramientas para el compactado de tierras

Adecuado para la compactación de tierra y balastro, antes de rellenar con hormigón. Compactación de rellenos en zanjas. Necesita el Vástago cónico universal.

| Descripción | Ancho (mm) A | Longitud de trabajo (mm) B | Cantidad por paquete | Cantidad de pedido | Referencia | Código EAN | Tarifa (€) |
|-------------------|--------------|----------------------------|----------------------|--------------------|------------|---------------|------------|
| Placa apisonadora | 120 | 120 | 1 | 1 | 4932399270 | 4002395358823 | 81,40 |

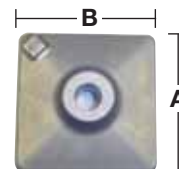

Herramientas para el tratamiento de superficies

Para eliminar el revestimiento viejo, por ejemplo suelos o paredes picadas o irregulares, que después se recubrirán de nuevo. Necesita el Vástago cónico universal.

| Descripción | Largo (mm) A | Ancho (mm) B | Cantidad por paquete | Cantidad de pedido | Referencia | Código EAN | Tarifa (€) |
|---------------------------------|--------------|--------------|----------------------|--------------------|------------|---------------|------------|
| Base de abujardado (16 dientes) | 50 | 50 | 1 | 1 | 4932399279 | 4002395358915 | 52,80 |

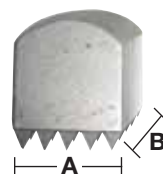

Herramientas para limpiezas de suelos

Para eliminar las colas de los suelos adhesivados, pinturas, pastas u otros recubrimientos. Necesita el Vástago cónico universal.

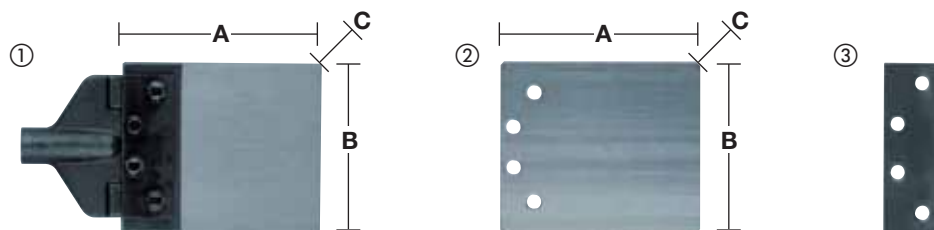









| Descripción | Largo de la hoja (mm) A | Grosor (mm) B | Anchura (mm) C | Cantidad por paquete | Cantidad de pedido | Referencia | Código EAN | Tarifa (€) |
|---|-------------------------|---------------|----------------|----------------------|--------------------|------------|---------------|------------|
| ① Herramienta para limpieza de suelos, incluye hoja de 2mm. Requiere un vástago cónico universal. | 180 | 150 | 2 | 2 | 1 | 4932399272 | 4002395358847 | 176,40 |
| ② Recambio de hoja de 2mm. | 180 | 150 | 2 | 1 | 1 | 4932399273 | 4002395358854 | 30,60 |
| ③ Soportes de repuesto. | | | | 1 | 1 | 4932399275 | 4002395358878 | 27,50 |
| ④ Kit de recambio. 2x soportes, 4x tuercas, 4x tornillos, 8x arandelas. | | | | 18 | 1 | 4932352300 | 4002395369591 | 21,10 |

Vástago cónico Universal

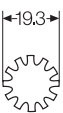
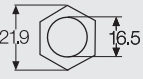
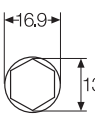
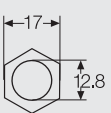
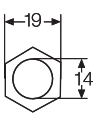

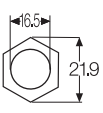
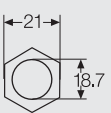
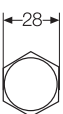
| Descripción | Largo total (mm) A | Cantidad por paquete | Cantidad de pedido | Referencia | Código EAN | Tarifa (€) |
|---|--------------------|----------------------|--------------------|------------|---------------|------------|
| ① Vástago cónico universal SDS-Max. | 300 | 1 | 1 | 4932343771 | 4002395317745 | 44,40 |
| ② Vástago cónico universal 21 mm K-Hexagonal. | 300 | 1 | 1 | 4932399280 | 4002395358922 | 14,80 |
| | 450 | 1 | 1 | 4932399281 | 4002395358939 | 17,00 |

| Tipo | | Vista superior | Adecuado para |
|----------------------|--------|---|--|
| ① SDS-plus | broca |  | AEG, Milwaukee®, Bosch, Dewalt, Hilti, Hitachi, Kango, Makita, Ryobi |
| ① SDS-plus | cincel |  | AEG, Milwaukee®, Bosch, Dewalt, Hilti, Hitachi, Kango, Makita, Ryobi |
| ② SDS-Max | broca |  | AEG, Milwaukee®, Bosch, Dewalt, Hilti, Hitachi, Kango, Makita, Ryobi |
| ② SDS-Max | cincel |  | AEG, Milwaukee®, Bosch, Dewalt, Hilti, Hitachi, Kango, Makita, Ryobi |
| ③ Spline | broca |  | AEG, Milwaukee®, Bosch, Dewalt, Hilti, Hitachi, Kango, Makita, Metabo |
| ④ Twisted spline | cincel |  | AEG, Milwaukee®, Bosch, Dewalt, Hilti, Hitachi, Kango, Makita, Metabo |
| ⑤ 13 mm Hexagon | broca |  | Hitachi, Makita |
| ⑥ 17 mm Hexagon | cincel |  | Hitachi, Makita |
| ⑦ 19 mm K-Hexagon | cincel |  | Kango |
| ⑧ 19 mm Hexagon | cincel |  | AEG, Milwaukee®, Bosch, Dewalt, Ryobi |
| ⑨ 21 mm K-Hexagon | broca |  | Hitachi, Kango, Makita, Milwaukee® |
| ⑩ 21 mm K-Hexagon | cincel |  | Hitachi, Kango, Makita, Milwaukee® |
| ⑪ 28 mm K-Hexagon | cincel |  | AEG, Milwaukee® |
| ⑫ 32 mm Hexagon | cincel |  | Atlas Copco, Kango, Milwaukee® |

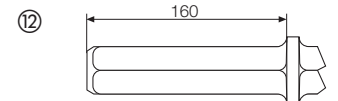
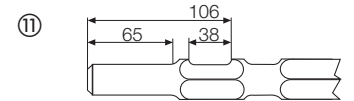
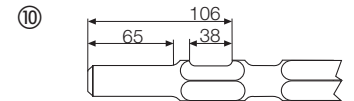
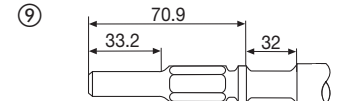
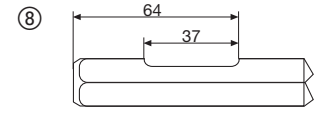
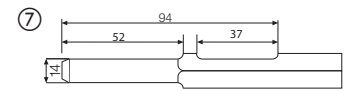
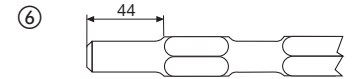
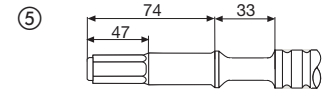
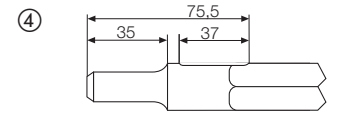
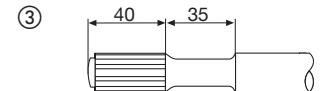
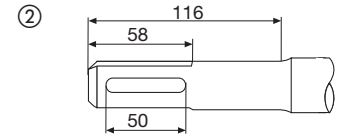
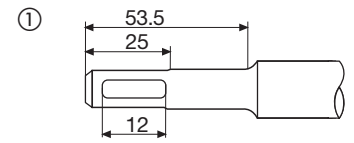

Brocas para pared - Vástago redondo - DIN 8039

Pastilla afilada con diamante de 2 aristas de corte.

Para perforar en ladrillo, azulejos, cerámica, hormigón, yeso, pizarra y bloques de hormigón celular.

Fabricadas en Alemania.

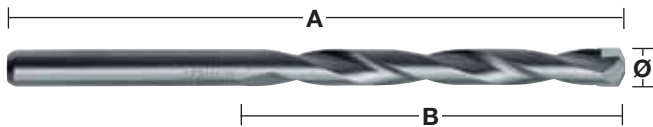

| Ø (mm) | Largo total (mm) A | Longitud de trabajo (mm) B | Cantidad por paquete | Cantidad de pedido | Referencia | Código EAN | Tarifa (€) | |
|--------|---|----------------------------|----------------------|--------------------|------------|---------------|---------------|-------|
| 3 | 70 | 40 | 1 | 1 | 4932363630 | 4002395332007 | 2,00 | |
| 3.5 | 80 | 45 | 1 | 1 | 4932399916 | 4002395365746 | 2,70 | |
| 4 | 85 | 50 | 1 | 1 | 4932363631 | 4002395332014 | 1,70 | |
| 4.5 | 85 | 50 | 1 | 1 | 4932363632 | 4002395332021 | 1,90 | |
| 5 | 85 | 50 | 1 | 1 | 4932363633 | 4002395332038 | 1,80 | |
| 5 | 150 | 90 | 1 | 1 | 4932363634 | 4002395332045 | 2,70 | |
| 5.5 | 85 | 50 | 1 | 1 | 4932363635 | 4002395332052 | 1,80 | |
| 5.5 | 150 | 90 | 1 | 1 | 4932367035 | 4002395333998 | 2,80 | |
| 6 | 100 | 60 | 1 | 1 | 4932363636 | 4002395332069 | 1,90 | |
| 6 | 150 | 90 | 1 | 1 | 4932363637 | 4002395332076 | 2,90 | |
| 6 | 200 | 150 | 1 | 1 | 4932399383 | 4002395360000 | 3,70 | |
| 6 | 400 | 350 | 1 | 1 | 4932352505 | 4002395371631 | 11,10 | |
| 6 | 600 | 550 | 1 | 1 | 4932352506 | 4002395371648 | 12,60 | |
| 6.5 | 100 | 60 | 1 | 1 | 4932363638 | 4002395332083 | 2,10 | |
| 6.5 | 150 | 90 | 1 | 1 | 4932367036 | 4002395334605 | 3,10 | |
| 7 | 100 | 60 | 1 | 1 | 4932363639 | 4002395332090 | 2,30 | |
| 7 | 150 | 90 | 1 | 1 | 4932367037 | 4002395334612 | 3,30 | |
| 7.5 | 100 | 60 | 1 | 1 | 4932399917 | 4002395365753 | 3,50 | |
| 8 | 120 | 80 | 1 | 1 | 4932363640 | 4002395332106 | 2,40 | |
| 8 | 200 | 150 | 1 | 1 | 4932363641 | 4002395332113 | 4,50 | |
| 8 | 400 | 350 | 1 | 1 | 4932399384 | 4002395360017 | 8,00 | |
| 8 | 600 | 550 | 1 | 1 | 4932352507 | 4002395371655 | 13,80 | |
| 8.5 | 120 | 80 | 1 | 1 | 4932363642 | 4002395332120 | 3,80 | |
| 9 | 120 | 80 | 1 | 1 | 4932363643 | 4002395332137 | 3,00 | |
| 9.5 | 120 | 80 | 1 | 1 | 4932399919 | 4002395365777 | 4,20 | |
| 10 | 120 | 80 | 1 | 1 | 4932363644 | 4002395332144 | 3,10 | |
| 10 | 200 | 150 | 1 | 1 | 4932363645 | 4002395332151 | 5,30 | |
| 10 | 400 | 350 | 1 | 1 | 4932399385 | 4002395360024 | 9,50 | |
| 10 | 600 | 550 | 1 | 1 | 4932352508 | 4002395371662 | 19,00 | |
| 11 | 150 | 85 | 1 | 1 | 4932363646 | 4002395332168 | 4,20 | |
| 12 | 150 | 85 | 1 | 1 | 4932363647 | 4002395332175 | 4,10 | |
| 12 | 200 | 150 | 1 | 1 | 4932363648 | 4002395332182 | 6,70 | |
| 12 | 400 | 350 | 1 | 1 | 4932399386 | 4002395360031 | 10,20 | |
| 12 | 600 | 550 | 1 | 1 | 4932352510 | 4002395371686 | 23,30 | |
| 13 | 150 | 90 | 1 | 1 | 4932363649 | 4002395332199 | 6,10 | |
| 13 | 400 | 350 | 1 | 1 | 4932352512 | 4002395371709 | 15,60 | |
| 14 | 150 | 90 | 1 | 1 | 4932363650 | 4002395332205 | 6,40 | |
| 14 | 400 | 350 | 1 | 1 | 4932399387 | 4002395360048 | 11,60 | |
| 14 | 600 | 550 | 1 | 1 | 4932352513 | 4002395371716 | 23,40 | |
| 15 | 160 | 100 | 1 | 1 | 4932399380 | 4002395359974 | 8,70 | |
| 16 | 160 | 100 | 1 | 1 | 4932373914 | 4002395353446 | 7,90 | |
| 16 | 400 | 350 | 1 | 1 | 4932399388 | 4002395360055 | 15,30 | |
| 16 | 600 | 550 | 1 | 1 | 4932352514 | 4002395371723 | 16,50 | |
| 18 | 160 | 100 | 1 | 1 | 4932399229 | 4002395358434 | 10,80 | |
| 18 | 400 | 350 | 1 | 1 | 4932352515 | 4002395371730 | 19,90 | |
| 20 | 160 | 100 | 1 | 1 | 4932399230 | 4002395358441 | 12,90 | |
| 20 | 400 | 350 | 1 | 1 | 4932399389 | 4002395360062 | 26,20 | |
| 20 | 600 | 550 | 1 | 1 | 4932352516 | 4002395371747 | 29,70 | |
| 22 | 400 | 350 | 1 | 1 | 4932352517 | 4002395371754 | 27,50 | |
| ① | Estuche de plástico con 5 brocas para pared. Ø 4 / 5 / 6 / 8 / 10 mm | | | 5 | 1 | 4932352333 | 4002395369928 | 11,20 |
| ② | Estuche de plástico con 8 brocas para pared. Ø 3 / 4 / 5 / 6 / 7 / 8 / 9 / 10 mm | | | 8 | 1 | 4932352334 | 4002395369935 | 19,00 |

①



②



Súper brocas para pared - Vástago redondo - DIN 8039

Estas brocas de alta calidad, tienen un pastilla de diseño único, posee un punto de centrado y una espiral en forma de „H“, para una máxima velocidad de perforación y una alta durabilidad en materiales duros, como: hormigón, bloque aireado, albañilería, piedra natural y artificial, cerámica, pizarra y granito.

A partir de \varnothing 12mm, las brocas se suministran con vástago multicaras para evitar que patinen en portabrocas. Fabricadas en Alemania.

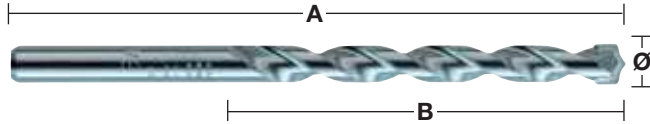

| \varnothing (mm) | Largo total (mm) A | Longitud de trabajo (mm) B | Cantidad por paquete | Cantidad de pedido | Referencia | Código EAN | Tarifa (€) |
|--------------------|---|----------------------------|----------------------|--------------------|------------|---------------|------------|
| 3 | 70 | 40 | 1 | 1 | 4932399394 | 4002395360116 | 2,50 |
| 4 | 85 | 50 | 1 | 1 | 4932399395 | 4002395360123 | 2,80 |
| 5 | 85 | 50 | 1 | 1 | 4932399396 | 4002395360130 | 2,70 |
| 5.5 | 85 | 50 | 1 | 1 | 4932399397 | 4002395360147 | 2,80 |
| 6 | 100 | 60 | 1 | 1 | 4932399398 | 4002395360154 | 2,80 |
| 6.5 | 100 | 60 | 1 | 1 | 4932399399 | 4002395360161 | 2,90 |
| 7 | 100 | 60 | 1 | 1 | 4932399400 | 4002395360178 | 3,20 |
| 8 | 120 | 80 | 1 | 1 | 4932399401 | 4002395360185 | 3,40 |
| 9 | 120 | 80 | 1 | 1 | 4932399402 | 4002395360192 | 3,80 |
| 10 | 120 | 80 | 1 | 1 | 4932399403 | 4002395360208 | 4,10 |
| 12 | 150 | 90* | 1 | 1 | 4932399404 | 4002395360215 | 5,50 |
| 14 | 150 | 90* | 1 | 1 | 4932399405 | 4002395360222 | 8,20 |
| 15 | 160 | 100* | 1 | 1 | 4932399406 | 4002395360239 | 11,00 |
| 16 | 160 | 100* | 1 | 1 | 4932399407 | 4002395360246 | 12,90 |
| 18 | 160 | 100* | 1 | 1 | 4932399408 | 4002395360253 | 14,00 |
| 20 | 160 | 100* | 1 | 1 | 4932399409 | 4002395360260 | 18,70 |
| ① | Estuche de plástico con 5 brocas Súper Hormigón. | | 5 | 1 | 4932352336 | 4002395369959 | 16,00 |
| | Ø 4 / 5 / 6 / 8 / 10 mm | | | | | | |
| ② | Estuche de plástico con 7 brocas Súper Hormigón. | | 7 | 1 | 4932352337 | 4002395369966 | 30,80 |
| | Ø 4 / 5 / 5.5 / 6 / 7 / 8 / 10 mm | | | | | | |

*vástago multicara



Brocas multimaterial

Estas brocas con pastillas de TCT, son adecuadas para perforar madera, metal y piedra. Estas brocas deben utilizarse sin percusión, sólo en modo rotación. Ideal para usuarios que necesiten perforar de una sola vez, diferentes materiales. Fabricadas en Alemania.

①

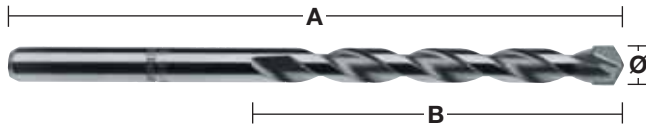

| Ø (mm) | Largo total (mm) A | Longitud de trabajo (mm) B | Cantidad por paquete | Cantidad de pedido | Referencia | Código EAN | Tarifa (€) |
|---|--------------------|----------------------------|----------------------|--------------------|------------|---------------|------------|
| 3 | 70 | 40 | 1 | 1 | 4932430147 | 4002395378081 | 4,50 |
| 4 | 85 | 50 | 1 | 1 | 4932430148 | 4002395378098 | 4,50 |
| 5 | 85 | 50 | 1 | 1 | 4932430149 | 4002395378104 | 4,50 |
| 5.5 | 85 | 50 | 1 | 1 | 4932430150 | 4002395378111 | 4,50 |
| 5.5 | 150 | 90 | 1 | 1 | 4932430151 | 4002395378128 | 5,60 |
| 6 | 100 | 60 | 1 | 1 | 4932430152 | 4002395378135 | 4,60 |
| 6 | 150 | 90 | 1 | 1 | 4932430153 | 4002395378142 | 5,70 |
| 6 | 200 | 150 | 1 | 1 | 4932430154 | 4002395378159 | 6,90 |
| 6.5 | 150 | 90 | 1 | 1 | 4932430155 | 4002395378166 | 5,80 |
| 6.5 | 200 | 150 | 1 | 1 | 4932430156 | 4002395378173 | 7,50 |
| 7 | 100 | 60 | 1 | 1 | 4932430157 | 4002395378180 | 5,00 |
| 8 | 120 | 80 | 1 | 1 | 4932430158 | 4002395378197 | 5,10 |
| 8 | 250 | 200 | 1 | 1 | 4932430159 | 4002395378203 | 7,70 |
| 10 | 120 | 80 | 1 | 1 | 4932430160 | 4002395378210 | 6,00 |
| 10 | 250 | 200 | 1 | 1 | 4932430161 | 4002395378227 | 8,20 |
| 12 | 150 | 90 | 1 | 1 | 4932430162 | 4002395378234 | 8,50 |
| ① Estuche de plástico con 7 brocas Multimaterial. Ø 3 / 4 / 5 / 6 / 6 / 8 / 10 mm. | | | 7 | 1 | 4932352335 | 4002395369942 | 32,80 |
| Estuche de plástico con 7 brocas Multimaterial. Ø 4 / 5 / 5.5 / 6 / 7 / 8 / 10 mm. | | | 7 | 1 | 4932352836 | 4002395374946 | 32,80 |

Brocas para cerámica y vidrio

Brocas específicas para perforar vidrio, azulejos, espejos y cerámicas. Fabricadas en Alemania.

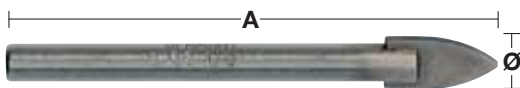

| Ø (mm) | Largo total (mm) A | Cantidad por paquete | Cantidad de pedido | Referencia | Código EAN | Tarifa (€) |
|--------|--------------------|----------------------|--------------------|------------|---------------|------------|
| 3 | 90 | 1 | 1 | 4932399393 | 4002395360109 | 4,00 |
| 4 | 90 | 1 | 1 | 4932363884 | 4002395333585 | 4,20 |
| 5 | 90 | 1 | 1 | 4932363885 | 4002395333592 | 4,30 |
| 6 | 90 | 1 | 1 | 4932363886 | 4002395333608 | 4,90 |
| 8 | 95 | 1 | 1 | 4932363887 | 4002395333615 | 6,50 |
| 10 | 100 | 1 | 1 | 4932363888 | 4002395333622 | 7,90 |

Brocas Auger de impacto para madera

Adecuadas para todo tipo de taladros con o sin cable, incluso de impacto.

Utilizando una llave o atornillador de impacto, permite realizar agujeros con menos esfuerzo, con una sola mano, por encima de la cabeza sin riesgo para el usuario.

El proceso especial de endurecimiento asegura un eje extra fuerte, una punta duradera y cuerpo flexible.

Nueva punta de centrado Milwaukee® con filos de corte desde el tornillo de avance.

Esto asegura un desalojo eficiente de la viruta lo que permite seguir perforando.

El ángulo de la espiral a 20°, facilita una eliminación de la viruta más efectiva.

Espiral pulida y con recubrimiento antiadherente que incrementa la expulsión de viruta, reduciendo los atascos y mejorando la entrada en el material.

Las marcas de fresado se eliminan en el proceso de acabado, creando una superficie lisa.

Espiral tipo Lewis más ancha, diseñada para una rápida salida de la viruta.

Espiral afilada para agujeros más limpios y suaves.

Filos de corte reafilables.

Con inserción hexagonal de 7/16" para llaves de impacto de cuadrado 1/2" (se necesita el adaptador 48660061).

Adecuado para madera blanda y dura, madera húmeda tratada, aglomerado, WPC (compuestos de madera y plástico), vigas laminadas, maderas exóticas duras, por ejemplo, bongossi, iroko, teca, haya, roble, etc.



Serie Corta

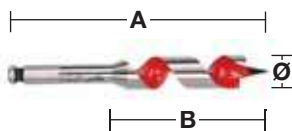

Diseño especial que nos permite acceder a lugares de difícil acceso o no accesible con la Serie larga.

| Ø (mm) | Largo total (mm) A | Longitud de trabajo (mm) B | Vástago de recepción | Cantidad por paquete | Cantidad de pedido | Referencia | Código EAN | Tarifa (€) |
|--------|--------------------|----------------------------|----------------------|----------------------|--------------------|------------|--------------|------------|
| 18 | 153 | 100 | 7/16" Hex | 1 | 1 | 48130683 | 045242091379 | 14,60 |
| 20 | 153 | 100 | 7/16" Hex | 1 | 1 | 48130813 | 045242091522 | 15,60 |
| 22 | 153 | 100 | 7/16" Hex | 1 | 1 | 48130873 | 045242091638 | 18,30 |
| 25 | 153 | 100 | 7/16" Hex | 1 | 1 | 48131003 | 045242091782 | 20,50 |
| 28 | 153 | 100 | 7/16" Hex | 1 | 1 | 48131123 | 045242091935 | 25,90 |
| 32 | 153 | 100 | 7/16" Hex | 1 | 1 | 48131253 | 045242092031 | 29,60 |

Serie Larga

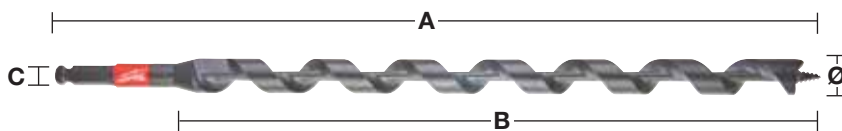

SHOCKWAVE
IMPACT DUTY

| Ø (mm) | Largo total (mm) A | Longitud de trabajo (mm) B | Vástago de recepción | Cantidad por paquete | Cantidad de pedido | Referencia | Código EAN | Tarifa (€) |
|--------|--------------------|----------------------------|----------------------|----------------------|--------------------|------------|--------------|------------|
| 14 | 470 | 395 | 7/16" Hex | 1 | 1 | 48136754 | 045242518999 | 25,90 |
| 16 | 470 | 395 | 7/16" Hex | 1 | 1 | 48136756 | 045242519002 | 26,90 |
| 18 | 470 | 395 | 7/16" Hex | 1 | 1 | 48136758 | 045242004089 | 29,00 |
| 19 | 460 | 395 | 7/16" Hex | 1 | 1 | 48136759 | 045242519019 | 31,10 |
| 20 | 470 | 395 | 7/16" Hex | 1 | 1 | 48136760 | 045242004096 | 33,10 |
| 22 | 470 | 395 | 7/16" Hex | 1 | 1 | 48136762 | 045242519033 | 34,20 |
| 26 | 470 | 395 | 7/16" Hex | 1 | 1 | 48136766 | 045242004102 | 43,50 |
| 29 | 460 | 395 | 7/16" Hex | 1 | 1 | 48136769 | 045242519057 | 51,80 |

① Estuche de tela con 5 brocas.

Ø 14 / 16 / 18 / 20 / 22 x 470 mm.

4 1 48136780 045242005383 103,50

Accesorios

| Descripción | Cantidad por paquete | Cantidad de pedido | Referencia | Código EAN | Tarifa (€) |
|---|----------------------|--------------------|------------|--------------|------------|
| Adaptador para llave de impacto de 1/2" cuad. a 7/16" y Hex 11 mm. Para utilizar con brocas Auger y Selfeed de impacto. | 1 | 1 | 48660061 | 045242155118 | 32,60 |



Velocidad de taladrado en madera

Las tablas siguientes ofrecen las velocidades de taladrado recomendadas para conseguir la velocidad de corte más adecuada.

Brocas Auger

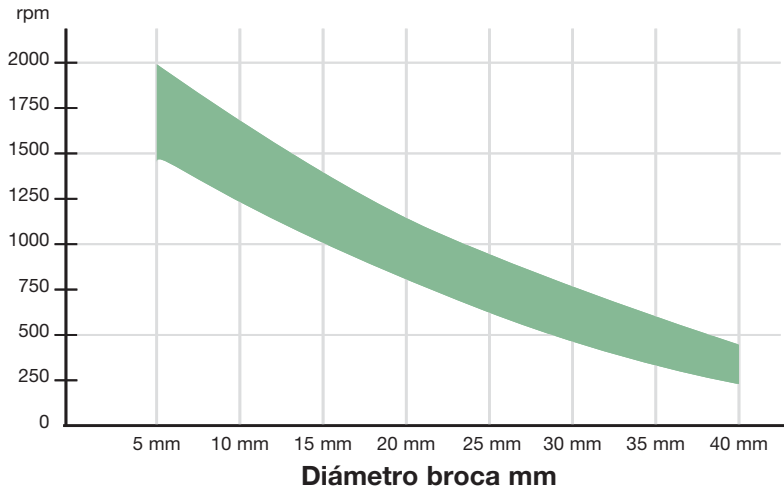

Rango óptimo de velocidad de taladrado en rpm



Brocas Forstner / Brocas Selfeed

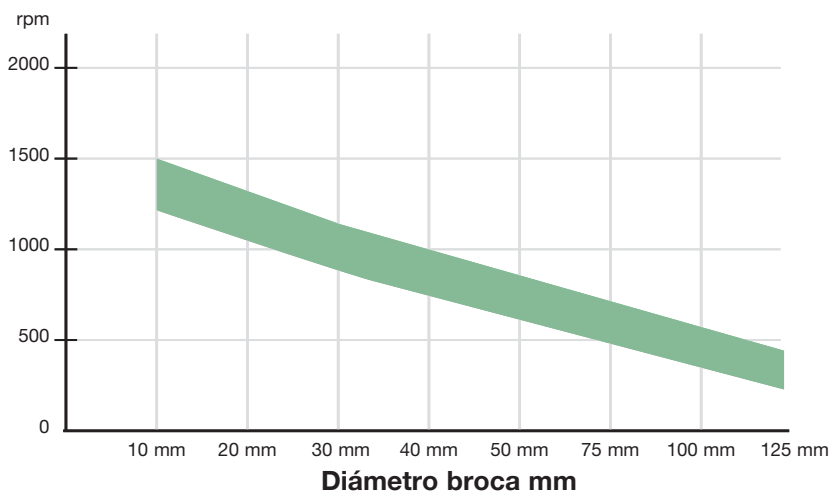

Rango óptimo de velocidad de taladrado en rpm



Brocas Auger para madera

Para perforar intensivamente con precisión en maderas duras o blandas, en vigas de gran sección, viguetas, tarima, aglomerado y contrachapado. Espiral tipo Lewis diseñada para una rápida salida de la viruta.

Con anclaje hexagonal para una fijación, transmisión de rotación y torsión segura.

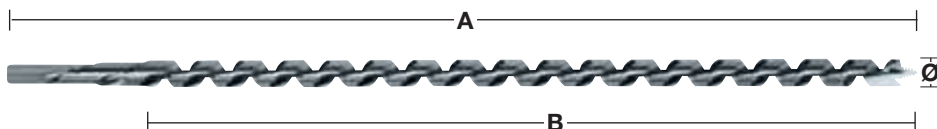

| Ø (mm) | Largo total (mm) A | Longitud de trabajo (mm) B | Vástago de recepción | Cantidad por paquete | Cantidad de pedido | Referencia | Código EAN | Tarifa (€) |
|--|---|----------------------------|----------------------|----------------------|--------------------|------------|---------------|------------|
| 6 | 230 | 155 | 6.5 mm Hex | 1 | 1 | 4932430175 | 4002395378364 | 6,00 |
| 6 | 460 | 385 | 6.5 mm Hex | 1 | 1 | 4932430176 | 4002395378371 | 8,80 |
| 8 | 230 | 155 | 6.5 mm Hex | 1 | 1 | 4932363681 | 4002395331796 | 6,00 |
| 8 | 460 | 385 | 6.5 mm Hex | 1 | 1 | 4932363688 | 4002395331710 | 8,80 |
| 10 | 230 | 155 | 8.5 mm Hex | 1 | 1 | 4932363682 | 4002395331802 | 6,40 |
| 10 | 460 | 385 | 8.5 mm Hex | 1 | 1 | 4932363689 | 4002395331727 | 9,00 |
| 10 | 600 | 530 | 8.5 mm Hex | 1 | 1 | 4932363696 | 4002395331642 | 12,90 |
| 12 | 230 | 155 | 10 mm Hex | 1 | 1 | 4932363683 | 4002395331819 | 7,00 |
| 12 | 460 | 385 | 10 mm Hex | 1 | 1 | 4932363690 | 4002395331734 | 10,00 |
| 12 | 600 | 530 | 10 mm Hex | 1 | 1 | 4932363697 | 4002395331659 | 16,10 |
| 14 | 230 | 155 | 11 mm Hex | 1 | 1 | 4932363684 | 4002395331826 | 7,60 |
| 14 | 460 | 385 | 11 mm Hex | 1 | 1 | 4932363691 | 4002395331741 | 11,90 |
| 14 | 600 | 530 | 11 mm Hex | 1 | 1 | 4932363698 | 4002395331666 | 17,70 |
| 16 | 230 | 155 | 11 mm Hex | 1 | 1 | 4932363685 | 4002395331833 | 7,90 |
| 16 | 460 | 385 | 11 mm Hex | 1 | 1 | 4932363692 | 4002395331758 | 12,90 |
| 16 | 600 | 530 | 11 mm Hex | 1 | 1 | 4932363699 | 4002395331673 | 19,50 |
| 18 | 230 | 155 | 11 mm Hex | 1 | 1 | 4932363686 | 4002395331840 | 8,90 |
| 18 | 460 | 385 | 11 mm Hex | 1 | 1 | 4932363693 | 4002395331765 | 16,10 |
| 18 | 600 | 530 | 11 mm Hex | 1 | 1 | 4932363700 | 4002395331680 | 23,30 |
| 20 | 230 | 155 | 11 mm Hex | 1 | 1 | 4932363687 | 4002395331857 | 11,20 |
| 20 | 460 | 385 | 11 mm Hex | 1 | 1 | 4932363694 | 4002395331772 | 17,60 |
| 20 | 600 | 530 | 11 mm Hex | 1 | 1 | 4932363701 | 4002395331697 | 24,60 |
| 22 | 230 | 155 | 11 mm Hex | 1 | 1 | 4932373363 | 4002395347889 | 12,30 |
| 22 | 460 | 385 | 11 mm Hex | 1 | 1 | 4932363695 | 4002395331789 | 19,30 |
| 22 | 600 | 530 | 11 mm Hex | 1 | 1 | 4932363702 | 4002395331703 | 29,10 |
| 24 | 230 | 155 | 11 mm Hex | 1 | 1 | 4932373364 | 4002395347896 | 14,10 |
| 24 | 460 | 385 | 11 mm Hex | 1 | 1 | 4932373370 | 4002395348558 | 23,70 |
| 26 | 230 | 155 | 11 mm Hex | 1 | 1 | 4932373365 | 4002395348503 | 16,80 |
| 26 | 460 | 385 | 11 mm Hex | 1 | 1 | 4932373371 | 4002395348565 | 26,90 |
| 28 | 230 | 155 | 11 mm Hex | 1 | 1 | 4932373366 | 4002395348510 | 18,60 |
| 28 | 460 | 385 | 11 mm Hex | 1 | 1 | 4932373372 | 4002395348572 | 31,30 |
| 30 | 230 | 155 | 11 mm Hex | 1 | 1 | 4932373367 | 4002395348527 | 20,70 |
| 30 | 460 | 385 | 11 mm Hex | 1 | 1 | 4932373373 | 4002395348589 | 34,50 |
| 32 | 230 | 155 | 11 mm Hex | 1 | 1 | 4932373368 | 4002395348534 | 23,70 |
| 32 | 460 | 385 | 11 mm Hex | 1 | 1 | 4932373374 | 4002395348596 | 38,80 |
| Estuche de 6 brocas helicoidales. | | | | | | | | |
| ① | Juego de 6 brocas helicoidales para madera de Ø 8 / 10 / 12 / 14 / 16 / 18 mm x 230 mm. | | Estuche de madera | 6 | 1 | 4932373380 | 4002395349258 | 57,10 |



Brocas Forstner

Punta centradora para cortes precisos, los cortes perimetrales evitan las astillas en las maderas naturales duras o blandas. Fabricado acorde a DIN 74836. Ideal para trabajos duros en maderas naturales duras o blandas.

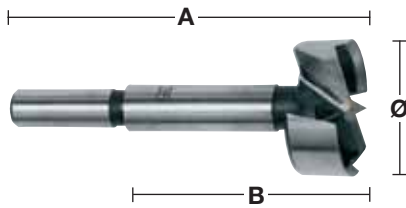

| Ø (mm) | Largo total (mm) A | Longitud de trabajo (mm) B | Vástago de recepción | Cantidad por paquete | Cantidad de pedido | Referencia | Código EAN | Tarifa (€) |
|--|--------------------|----------------------------|--------------------------|----------------------|--------------------|------------|---------------|------------|
| 10 | 90 | 50 | 8 mm vástago cilíndrico | 1 | 1 | 4932363703 | 4002395331468 | 4,10 |
| 12 | 90 | 50 | 8 mm vástago cilíndrico | 1 | 1 | 4932363704 | 4002395331475 | 4,30 |
| 14 | 90 | 50 | 8 mm vástago cilíndrico | 1 | 1 | 4932363705 | 4002395331482 | 4,50 |
| 15 | 90 | 50 | 8 mm vástago cilíndrico | 1 | 1 | 4932363883 | 4002395333738 | 4,80 |
| 16 | 90 | 50 | 8 mm vástago cilíndrico | 1 | 1 | 4932363706 | 4002395331499 | 5,00 |
| 18 | 90 | 50 | 8 mm vástago cilíndrico | 1 | 1 | 4932363707 | 4002395331505 | 5,30 |
| 20 | 90 | 50 | 8 mm vástago cilíndrico | 1 | 1 | 4932363708 | 4002395331512 | 5,90 |
| 25 | 90 | 50 | 8 mm vástago cilíndrico | 1 | 1 | 4932363711 | 4002395331543 | 6,80 |
| 26 | 90 | 50 | 8 mm vástago cilíndrico | 1 | 1 | 4932363712 | 4002395331550 | 6,90 |
| 30 | 90 | 50 | 8 mm vástago cilíndrico | 1 | 1 | 4932363714 | 4002395331574 | 7,50 |
| 32 | 90 | 50 | 10 mm vástago cilíndrico | 1 | 1 | 4932363715 | 4002395331581 | 7,60 |
| 35 | 90 | 50 | 10 mm vástago cilíndrico | 1 | 1 | 4932363717 | 4002395331604 | 8,00 |
| 40 | 90 | 50 | 10 mm vástago cilíndrico | 1 | 1 | 4932363720 | 4002395331635 | 9,30 |
| 50 | 90 | 50 | 10 mm vástago cilíndrico | 1 | 1 | 4932373923 | 4002395353538 | 12,90 |
| Estuche de 5 brocas Forstner en caja de madera. ① Ø 15 / 20 / 25 / 30 / 35 mm. | | | | 5 | 1 | 4932373379 | 4002395349241 | 31,50 |

SWITCHBLADE™ Brocas Selfeed

- **Rápida:** Tornillo de avance de diseño agresivo obliga a la broca a penetrar en la madera de forma rápida y sin esfuerzo.
- **Brocas Switchblade™** El sistema de recambios para Switchblade™, asegura que la cuchilla esta siempre afilada. Incrementa la productividad eliminando el reafilado e incrementando al vida útil.
- **Aplicación:** Adecuado para todos los contratistas, electricistas, fontaneros e instaladores de calefacción y aire acondicionado, que necesiten realizar agujeros pasantes en madera. Para todo tipo de tuberías, conductos de ventilación y canalizaciones.
- Cada broca Selfeed se suministra con 2 cuchillas, 2 tornillos de avance, 2 tornillos de fijación y una llave allen.



| Ø (mm) | Vástago de recepción | Cantidad por paquete | Cantidad de pedido | Referencia | Código EAN | Tarifa (€) |
|--------|----------------------|----------------------|--------------------|------------|--------------|------------|
| 35 | 7/16" Hex | 1 | 1 | 48255120 | 045242157471 | 29,10 |
| 38 | 7/16" Hex | 1 | 1 | 48255125 | 045242157488 | 30,70 |
| 51 | 7/16" Hex | 1 | 1 | 48255135 | 045242157495 | 36,60 |
| 54 | 7/16" Hex | 1 | 1 | 48255140 | 045242157525 | 41,00 |
| 57 | 7/16" Hex | 1 | 1 | 48255143 | 045242225903 | 42,40 |
| 65 | 7/16" Hex | 1 | 1 | 48255150 | 045242157532 | 46,40 |



SWITCHBLADE™ Juego de 5 piezas

| Descripción | Cantidad por paquete | Cantidad de pedido | Referencia | Código EAN | Tarifa (€) |
|--|----------------------|--------------------|------------|--------------|------------|
| Kit de 5 piezas SWITCHBLADE™. | | | | | |
| Ø 35 / 38 / 54 / 65mm, Extensión QUIK-LOK 140mm, 4 Repuestos de cuchillas (uno para cada medida), 4 tornillos de avance + 4 tornillos + Llave allen. | 5 | 1 | 49225100 | 045242157686 | 161,50 |



SWITCHBLADE™ cuchillas de recambio

| Ø (mm) | Cantidad por paquete | Cantidad de pedido | Referencia | Código EAN | Tarifa (€) |
|--------|----------------------|--------------------|------------|--------------|------------|
| 35 | 1 | 1 | 48255420 | 045242225842 | 5,40 |
| 38 | 1 | 1 | 48255425 | 045242225859 | 5,60 |
| 51 | 1 | 1 | 48255435 | 045242225866 | 5,70 |
| 54 | 1 | 1 | 48255440 | 045242225873 | 5,70 |
| 57 | 1 | 1 | 48255443 | 045242225880 | 5,70 |
| 65 | 1 | 1 | 48255450 | 045242226474 | 5,70 |

Kit de repuesto en caja.

| | | | | | |
|---|---|---|----------|--------------|------|
| 1 tornillo de avance, 2 tornillos, llave allen y estuche. | 5 | 1 | 48255280 | 045242225934 | 7,00 |
|---|---|---|----------|--------------|------|



Brocas Selfeed

Todos los tamaños tienen tornillos de avance reemplazables.

Se suministran 2 tornillos de avance con cada broca Selfeed.

El tornillo de avance, arrastra hacia el interior del agujero de manera rápida y sin esfuerzo, incluso en maderas gomosas.

La cuchilla interior, corta radialmente el orificio para conseguir un acabado limpio y sin presión.

Cada broca Selfeed se suministra con 2 tornillos de avance, 1 tornillo de fijación y una llave allen.

| Ø (mm) | Vástago de recepción | Cantidad por paquete | Cantidad de pedido | Referencia | Código EAN | Tarifa (€) |
|---|----------------------|----------------------|--------------------|-----------------|--------------|------------|
| 25 | 7/16" Hex | 1 | 1 | 48251002 | 045242119028 | 16,90 |
| 29 | 7/16" Hex | 1 | 1 | 48251122 | 045242119073 | 18,50 |
| 32 | 7/16" Hex | 1 | 1 | 48251252 | 045242119127 | 21,90 |
| 35 | 7/16" Hex | 1 | 1 | 48251372 | 045242119172 | 23,50 |
| 38 | 7/16" Hex | 1 | 1 | 48251502 | 045242119226 | 25,30 |
| 44 | 7/16" Hex | 1 | 1 | 48251752 | 045242119271 | 26,80 |
| 51 | 7/16" Hex | 1 | 1 | 48252002 | 045242119325 | 28,60 |
| 54 | 7/16" Hex | 1 | 1 | 48252122 | 045242119370 | 30,30 |
| 57 | 7/16" Hex | 1 | 1 | 48252252 | 045242119424 | 33,60 |
| 65 | 7/16" Hex | 1 | 1 | 48252562 | 045242119479 | 36,90 |
| Tornillo de avance – rosca de paso grande 1/4". | | 1 | 1 | 48286870 | 045242122707 | 2,70 |
| Llave allen de 1/8" para todos los husillos. | | 1 | 1 | 49960060 | 045242221455 | 1,10 |
| Tornillo de apriete para brocas Selfeed hasta 65mm. | | 1 | 1 | 06832625 | - | 0,80 |



Brocas Selfeed de gran diámetro.

Las brocas más anchas de 76, 92 y 116mm, están equipadas con una doble cuchilla para realizar el vaciado del agujero en su totalidad con facilidad y sin presión.

Husillo reemplazable.

| Ø (mm) | Vástago de recepción | Cantidad por paquete | Cantidad de pedido | Referencia | Código EAN | Tarifa (€) |
|--|----------------------|----------------------|--------------------|-----------------|--------------|------------|
| 76 | 3 caras | 1 | 1 | 48253001 | 045242119509 | 33,80 |
| 92 | 3 caras | 1 | 1 | 48253621 | 045242119554 | 39,00 |
| 116 | 3 caras | 1 | 1 | 48254621 | 045242119608 | 49,50 |
| Husillo reemplazable. | | 1 | 1 | 48070201 | 045242088904 | 6,70 |
| Tornillo de avance – rosca normal. | | 1 | 1 | 48286880 | 045242122806 | 3,60 |
| Tornillo de apriete para brocas Selfeed mayores de 76mm. | | 1 | 1 | 06833150 | - | 0,90 |
| Llave allen de 5/32" | | 1 | 1 | 49960070 | 045242221554 | 0,70 |



Juego de brocas Selfeed de 7 brocas

| Descripción | Cantidad por paquete | Cantidad de pedido | Referencia | Código EAN | Tarifa (€) |
|--|----------------------|--------------------|-----------------|--------------|------------|
| Estuche de plástico Selfeed de 7 piezas | | | | | |
| Ø 25 / 29 / 32 / 38 / 44 / 54 / 65mm, extensión 140mm y tornillos de avance. | 7 | 1 | 49220130 | 045242180301 | 147,80 |



Extensiones

Para las brocas Selfeed, Auger y coronas (25mm / 1" de diámetro y largo) con anclaje Hex. 7/16".

| | Largo total (mm) A | Cantidad por paquete | Cantidad de pedido | Referencia | Código EAN | Tarifa (€) |
|---|--------------------|----------------------|--------------------|-----------------|--------------|------------|
| ① | 140 | 1 | 1 | 48281030 | 045242122653 | 14,50 |
| | 300 | 1 | 1 | 48284006 | 045242122516 | 16,90 |
| ② | 450 | 1 | 1 | 48284011 | 045242122561 | 23,60 |
| | 600 | 1 | 1 | 48284016 | 045242122615 | 27,10 |

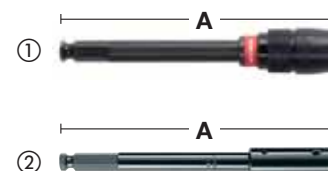

Brocas de 3 puntas para madera

Adecuado para perforar DM, madera contrachapada, madera prensada y maderas en general duras o blandas.

Fabricado acorde a DIN 7487 E.

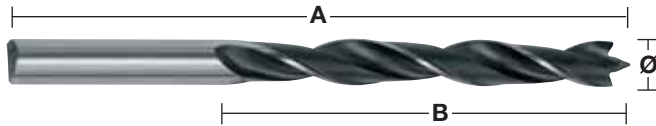

| Ø (mm) | Largo total (mm) A | Longitud de trabajo (mm) B | Vástago de recepción | Cantidad por paquete | Cantidad de pedido | Referencia | Código EAN | Tarifa (€) | |
|--------|---|----------------------------|--------------------------|----------------------|--------------------|------------|---------------|---------------|------|
| 3 | 60 | 33 | 3 mm vástago cilíndrico | 1 | 1 | 4932363651 | 4002395331307 | 1,10 | |
| 4 | 75 | 43 | 4 mm vástago cilíndrico | 1 | 1 | 4932363652 | 4002395331314 | 1,20 | |
| 5 | 86 | 52 | 5 mm vástago cilíndrico | 1 | 1 | 4932363653 | 4002395331321 | 1,30 | |
| 6 | 97 | 60 | 6 mm vástago cilíndrico | 1 | 1 | 4932363654 | 4002395331338 | 1,30 | |
| 7 | 109 | 69 | 7 mm vástago cilíndrico | 1 | 1 | 4932363655 | 4002395331345 | 1,40 | |
| 8 | 117 | 75 | 8 mm vástago cilíndrico | 1 | 1 | 4932363656 | 4002395331352 | 1,40 | |
| 9 | 125 | 80 | 9 mm vástago cilíndrico | 1 | 1 | 4932363657 | 4002395331369 | 1,70 | |
| 10 | 133 | 87 | 10 mm vástago cilíndrico | 1 | 1 | 4932363658 | 4002395331376 | 2,00 | |
| 11 | 142 | 89 | 10 mm vástago cilíndrico | 1 | 1 | 4932363659 | 4002395331383 | 2,40 | |
| 12 | 151 | 96 | 10 mm vástago cilíndrico | 1 | 1 | 4932363660 | 4002395331390 | 2,60 | |
| 13 | 151 | 96 | 10 mm vástago cilíndrico | 1 | 1 | 4932363661 | 4002395331406 | 3,00 | |
| 14 | 151 | 97 | 10 mm vástago cilíndrico | 1 | 1 | 4932363662 | 4002395331413 | 3,30 | |
| 15 | 151 | 97 | 10 mm vástago cilíndrico | 1 | 1 | 4932363663 | 4002395331420 | 3,80 | |
| 16 | 151 | 97 | 10 mm vástago cilíndrico | 1 | 1 | 4932363664 | 4002395331437 | 4,70 | |
| 18 | 180 | 120 | 10 mm vástago cilíndrico | 1 | 1 | 4932363665 | 4002395331444 | 6,80 | |
| 20 | 200 | 130 | 10 mm vástago cilíndrico | 1 | 1 | 4932363666 | 4002395331451 | 8,60 | |
| ① | Estuche de plástico con 5 brocas de 3 puntas para madera Ø 4 / 5 / 6 / 8 / 10mm. | | | Estuche de plástico | 5 | 1 | 4932352465 | 4002395371242 | 6,20 |
| ② | Estuche de plástico con 8 brocas de 3 puntas para madera Ø 3 / 4 / 5 / 6 / 7 / 8 / 9 / 10mm. | | | Estuche de plástico | 8 | 1 | 4932352466 | 4002395371259 | 8,70 |

Brocas de pala

- Rápida perforación con grandes diámetros.
- Ideal para perforar en maderas naturales duras o blandas y aglomerados.
- Ideales para cerraduras de puerta, mortajas así como para trabajos de electricidad y fontanería.
- Anclaje para vástago Hex. 1/4" (DIN E 6.3) para inserción directa y un mayor agarre del portabrocas.
- Punto central fresado para un posicionamiento exacto y aletas afiladas para mayor capacidad de corte.



| Ø (mm) | Largo total (mm) A | Cantidad por paquete | Cantidad de pedido | Referencia | Código EAN | Tarifa (€) |
|---|---|----------------------|--------------------|------------|---------------|------------|
| 6 | 152 | 1 | 1 | 4932352487 | 4002395371457 | 2,00 |
| 6 | 400 | 1 | 1 | 4932352488 | 4002395371464 | 6,30 |
| 8 | 152 | 1 | 1 | 4932363130 | 4002395332618 | 1,90 |
| 8 | 400 | 1 | 1 | 4932352489 | 4002395371471 | 6,70 |
| 10 | 152 | 1 | 1 | 4932363131 | 4002395332625 | 1,90 |
| 10 | 400 | 1 | 1 | 4932352490 | 4002395371488 | 7,10 |
| 12 | 152 | 1 | 1 | 4932363132 | 4002395332632 | 2,20 |
| 12 | 400 | 1 | 1 | 4932352491 | 4002395371495 | 7,70 |
| 13 | 152 | 1 | 1 | 4932363133 | 4002395332649 | 2,20 |
| 13 | 400 | 1 | 1 | 4932352492 | 4002395371501 | 8,20 |
| 14 | 152 | 1 | 1 | 4932363134 | 4002395332656 | 2,50 |
| 14 | 400 | 1 | 1 | 4932352493 | 4002395371518 | 8,20 |
| 16 | 152 | 1 | 1 | 4932363135 | 4002395332663 | 2,60 |
| 16 | 400 | 1 | 1 | 4932352494 | 4002395371525 | 8,20 |
| 18 | 152 | 1 | 1 | 4932363136 | 4002395332670 | 2,80 |
| 18 | 400 | 1 | 1 | 4932352495 | 4002395371532 | 8,40 |
| 19 | 152 | 1 | 1 | 4932363137 | 4002395332687 | 2,90 |
| 19 | 400 | 1 | 1 | 4932352496 | 4002395371549 | 8,40 |
| 20 | 152 | 1 | 1 | 4932363138 | 4002395332694 | 2,90 |
| 20 | 400 | 1 | 1 | 4932352497 | 4002395371556 | 8,80 |
| 22 | 152 | 1 | 1 | 4932363139 | 4002395332700 | 3,00 |
| 22 | 400 | 1 | 1 | 4932352498 | 4002395371563 | 10,00 |
| 24 | 152 | 1 | 1 | 4932363140 | 4002395332717 | 3,40 |
| 25 | 152 | 1 | 1 | 4932363141 | 4002395332724 | 3,60 |
| 25 | 400 | 1 | 1 | 4932352499 | 4002395371570 | 12,00 |
| 26 | 152 | 1 | 1 | 4932363142 | 4002395332731 | 3,70 |
| 28 | 152 | 1 | 1 | 4932363143 | 4002395332748 | 4,00 |
| 28 | 400 | 1 | 1 | 4932352500 | 4002395371587 | 13,50 |
| 30 | 152 | 1 | 1 | 4932363144 | 4002395332755 | 4,10 |
| 30 | 400 | 1 | 1 | 4932352501 | 4002395371594 | 14,00 |
| 32 | 152 | 1 | 1 | 4932363145 | 4002395332762 | 4,50 |
| 32 | 400 | 1 | 1 | 4932352502 | 4002395371600 | 14,60 |
| 35 | 400 | 1 | 1 | 4932352503 | 4002395371617 | 15,30 |
| 36 | 152 | 1 | 1 | 4932363146 | 4002395332779 | 5,10 |
| 38 | 152 | 1 | 1 | 4932363147 | 4002395332786 | 5,30 |
| Estuche de plástico con 8 brocas de pala. | | | | | | |
| ① | Ø 12 / 16 / 18 / 20 / 22 / 25 / 28 / 32 x 152 mm de longitud. | 8 | 1 | 4932352504 | 4002395371624 | 31,60 |

Extensiones

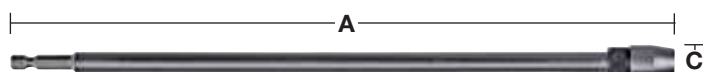

| Descripción | Largo total (mm) A | Vástago de recepción | Eje portabrocas | Cantidad por paquete | Cantidad de pedido | Referencia | Código EAN | Tarifa (€) |
|-------------|--------------------|----------------------|-----------------|----------------------|--------------------|------------|---------------|------------|
| Extensión | 305 | 1/4" Hex | 1/4" Hex | 1 | 1 | 4932363148 | 4002395332793 | 11,20 |

Brocas para madera SPEED FEED™

Un paso más hacia la calidad y el rendimiento - perforaciones rápidas, alta duración y menos rebotes. Dos filos de corte rápido y agresivo – hasta 10 veces más rápido que las brocas de pala tradicionales. Su diseño cónico reduce las posibles obstrucciones, hay menos fricción y menos rebotes incluso en aplicaciones exigentes, por lo que hay menos roturas.

Tornillo de avance roscado, que incrementa la velocidad de entrada en todo tipo de maderas - blanda o dura, húmeda o tratada.

Espiral pulida y con recubrimiento que incrementa la expulsión de viruta, reduciendo los atascos y mejorando la entrada en el material.

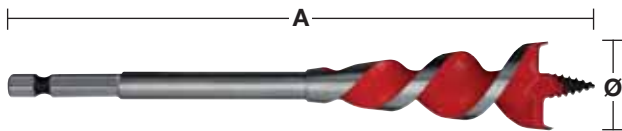

Dos bordes de corte

| Ø (mm) | Ø (pulgadas) | Largo total (mm) A | Vástago de recepción | Cantidad por paquete | Cantidad de pedido | Referencia | Código EAN | Tarifa (€) |
|---|--------------|--------------------|----------------------|----------------------|--------------------|------------|---------------|------------|
| 13 | 1/2" | 165 | 1/4" Hex | 1 | 1 | 48130048 | 045242224807 | 6,30 |
| 16 | 5/8" | 165 | 1/4" Hex | 1 | 1 | 48130058 | 045242224814 | 6,50 |
| 18 | 3/4" | 165 | 1/4" Hex | 1 | 1 | 4932464071 | 4058546220167 | 6,70 |
| 20 | 3/4" | 165 | 1/4" Hex | 1 | 1 | 48130068 | 045242224821 | 6,90 |
| 22 | 7/8" | 165 | 1/4" Hex | 1 | 1 | 48130078 | 045242224838 | 8,20 |
| 25 | 1" | 165 | 1/4" Hex | 1 | 1 | 48130088 | 045242224845 | 8,60 |
| 32 | 1 1/4" | 165 | 1/4" Hex | 1 | 1 | 48130108 | 045242224852 | 9,40 |
| Blíster con 4 brocas Speed Feed. | | | | 4 | 1 | 48130400 | 045242234448 | 32,60 |
| Ø 13 / 16 / 20 / 25mm. | | | | | | | | |



Diseño cónico

Brocas HSS Pasamuros - DIN 7490

Fabricada en Acero HSS para incrementar la durabilidad. Adecuadas para realizar agujeros pasantes en madera, cartón-yeso y canalizaciones o perfilierías metálicas. Fabricadas de acuerdo con DIN 7490 y homologadas por la Asoc.Alemana de Comp.de Seguros cumpliendo con los requisitos de seguridad en la construcción. La broca va fijada al vástago por medio de una rosca, eliminado el riesgo de rotura y garantizando su concentricidad. El pequeño ángulo de giro y las grandes estrías aseguran una evacuación rápida de las virutas.

Fabricadas en Alemania.

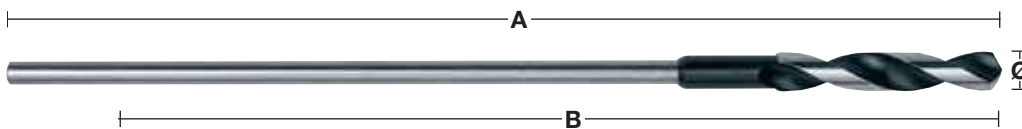

| Ø (mm) | Largo total (mm) A | Longitud de trabajo (mm) B | Vástago de recepción | Cantidad por paquete | Cantidad de pedido | Referencia | Código EAN | Tarifa (€) |
|--------|--------------------|----------------------------|--------------------------|----------------------|--------------------|------------|---------------|------------|
| 6 | 400 | 300 | 5 mm vástago cilíndrico | 1 | 1 | 4932399672 | 4002395363223 | 10,00 |
| 6 | 600 | 500 | 5 mm vástago cilíndrico | 1 | 1 | 4932399675 | 4002395363254 | 10,70 |
| 8 | 400 | 300 | 6 mm vástago cilíndrico | 1 | 1 | 4932363667 | 4002395331932 | 10,10 |
| 8 | 600 | 500 | 6 mm vástago cilíndrico | 1 | 1 | 4932363674 | 4002395331864 | 10,80 |
| 10 | 400 | 300 | 8 mm vástago cilíndrico | 1 | 1 | 4932363668 | 4002395331949 | 11,80 |
| 10 | 600 | 500 | 8 mm vástago cilíndrico | 1 | 1 | 4932363675 | 4002395331871 | 12,50 |
| 12 | 400 | 300 | 8 mm vástago cilíndrico | 1 | 1 | 4932363669 | 4002395331956 | 15,00 |
| 12 | 600 | 500 | 8 mm vástago cilíndrico | 1 | 1 | 4932363676 | 4002395331888 | 15,80 |
| 14 | 400 | 300 | 8 mm vástago cilíndrico | 1 | 1 | 4932363670 | 4002395331963 | 18,10 |
| 14 | 600 | 500 | 8 mm vástago cilíndrico | 1 | 1 | 4932363677 | 4002395331895 | 18,90 |
| 16 | 400 | 300 | 10 mm vástago cilíndrico | 1 | 1 | 4932363671 | 4002395331970 | 21,40 |
| 16 | 600 | 500 | 10 mm vástago cilíndrico | 1 | 1 | 4932363678 | 4002395331901 | 22,60 |
| 18 | 400 | 300 | 10 mm vástago cilíndrico | 1 | 1 | 4932363672 | 4002395331987 | 25,50 |
| 18 | 600 | 500 | 10 mm vástago cilíndrico | 1 | 1 | 4932363679 | 4002395331918 | 26,90 |
| 20 | 400 | 300 | 10 mm vástago cilíndrico | 1 | 1 | 4932363673 | 4002395331994 | 32,50 |
| 20 | 600 | 500 | 10 mm vástago cilíndrico | 1 | 1 | 4932363680 | 4002395331925 | 33,70 |
| 22 | 400 | 300 | 10 mm vástago cilíndrico | 1 | 1 | 4932399673 | 4002395363230 | 43,40 |
| 22 | 600 | 500 | 10 mm vástago cilíndrico | 1 | 1 | 4932399676 | 4002395363261 | 46,80 |

BIG HAWG[™]

- Corte rápido: Diente con ángulo de ataque agresivo para cortar 10 veces más rápido que otras coronas.
- Larga duración: Corta hasta 600 agujeros sin necesidad de reafilar.
- Fácil retirada de los residuos: Gargantas profundas y anchas para retirar fácilmente los restos.
- Super afilado: Los dientes deben ser reafilados con diamante.

Adecuado: Maderas blandas, aglomerado, contrachapado, MDF y tableros OSB.



Coronas BIG HAWG[™]

| Ø (mm) | Máx. capacidad de profundidad de corte (mm) | Nº de dientes | Cantidad por paquete | Cantidad de pedido | Referencia | Código EAN | Tarifa (€) |
|--------|---|---------------|----------------------|--------------------|------------|--------------|------------|
| 35 | 60 | 3 | 1 | 1 | 49568995 | 045242225378 | 26,90 |
| 54 | 60 | 3 | 1 | 1 | 49569000 | 045242200467 | 29,00 |
| 57 | 60 | 3 | 1 | 1 | 49569005 | 045242200474 | 30,00 |
| 65 | 60 | 3 | 1 | 1 | 49569010 | 045242200481 | 31,10 |
| 76 | 60 | 3 | 1 | 1 | 49569020 | 045242200504 | 35,20 |
| 86 | 60 | 3 | 1 | 1 | 49569025 | 045242225385 | 37,30 |
| 92 | 60 | 3 | 1 | 1 | 49569030 | 045242200511 | 41,40 |
| 108 | 60 | 3 | 1 | 1 | 49569045 | 045242200535 | 44,50 |
| 110 | 60 | 3 | 1 | 1 | 49569047 | 045242225392 | 46,60 |
| 117 | 60 | 3 | 1 | 1 | 49569050 | 045242200542 | 54,90 |
| 133 | 60 | 3 | 1 | 1 | 49569055 | 045242225408 | 56,90 |
| 159 | 60 | 3 | 1 | 1 | 49569065 | 045242200559 | 69,30 |



Estuche de 7 piezas BIG HAWG[™]

| Descripción | Cantidad por paquete | Cantidad de pedido | Referencia | Código EAN | Tarifa (€) |
|---|----------------------|--------------------|------------|--------------|------------|
| Estuche de 7 piezas Big Hawg [™] | 7 | 1 | 49569075 | 045242200566 | 113,90 |

Coronas BIGHAWG[™]: 54, 65, 92 mm. Husillo con broca piloto, 2x brocas piloto, afilador de diamante y llave allen.



Accesorios para BIG HAWG[™]

| Descripción | Recepción | Largo (mm) | Cantidad por paquete | Cantidad de pedido | Referencia | Código EAN | Tarifa (€) |
|---|-----------|------------|----------------------|--------------------|------------|--------------|------------|
| ① Husillo con broca piloto. | 11 mm Hex | 75 | 1 | 1 | 49569105 | 045242200573 | 18,60 |
| Broca piloto de 9,5mm. | | 110 | 1 | 1 | 48271401 | 045242121397 | 3,10 |
| ② Afilador de diamante para BIG HAWG [™] | | | 1 | 1 | 48095055 | 045242089369 | 5,20 |

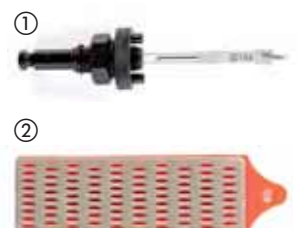

Tipos y características de la punta

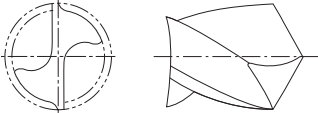
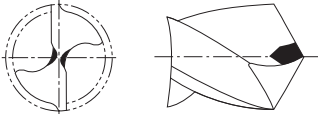
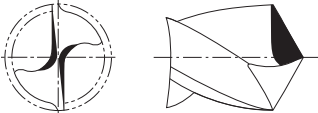
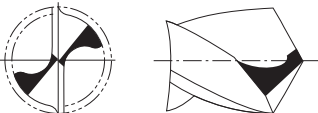
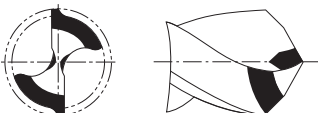
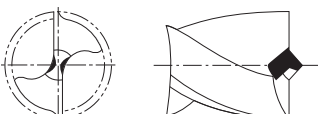
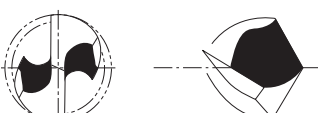
| | | Norma/Forma | Aplicación | Características |
|---|--|---|--|---|
|  | | Punta normal | Para taladrado normal en metales férricos/ no férricos y plásticos. | El filo de corte ancho ofrece una broca robusta y resistente a la presión lateral. El filo de corte ancho hace necesaria una mayor presión de avance. Se puede afilar fácilmente. |
|  | | Punta de cincel DIN 1412 A | Para taladrar en acero macizo con brocas de gran diámetro. | Centrado fácil. Necesita una presión de avance muy baja – aprox. 30% menos que una broca con punta normal. |
|  | | Punta de cincel puntiaguda DIN 1412 B | Para taladrar en acero de alta resistencia y aceros aleados. También adecuada para taladrar chapa delgada. | Robusta y resistente a la presión lateral. |
|  | | Punta afilada en cruz DIN 1412 C | Para taladrar en acero de alta resistencia y aceros aleados. Adecuada para orificios profundos. | La excelente evacuación de las virutas hace que este diseño sea ideal para taladrar orificios profundos. Buen centrado. Requiere una baja presión de avance. |
|  | | Punta de doble ángulo para fundición DIN 1412 D | Para taladrar fundición. | Los grandes filos de corte reducen el desgaste en las esquinas, para mayor duración. Buena conducción térmica. Resistente a la presión lateral. |
|  | | Punta de centrado – DIN 1412 E | Para taladrar chapa delgada y materiales blandos. | Fácil centrado. Requiere una baja presión de avance. No se agarra al taladrar materiales delgados. Orificios precisos y limpios. |
|  | | Punta en U | Para taladrado de alta capacidad en aceros de alta resistencia, como acero inoxidable y acero resistente a ácidos. | Fácil centrado. Produce virutas de metal más pequeñas, con lo cual genera menos calor y se taladra más rápidamente. |

Guía de aplicación de brocas HSS

La siguiente tabla nos indica la velocidad de taladrado recomendada para conseguir una velocidad de corte eficiente. La tabla debe utilizarse únicamente como una guía y depende del usuario y del material que va a taladrar. Los refrigerantes y lubricantes mejoran la vida de la broca hasta 5 veces más.





| Clase material | Tipo material | Dureza / Límite de resistencia N/mm ² | Rockwell | Diámetro del agujero Ø mm – RPM | | | | | Tipo de refrigerante | |
|------------------|------------------------------------|---|-----------|---------------------------------|-------|--------|---------|---------|---|---|
| | | | | Ø 1-2 | Ø 3-5 | Ø 6-10 | Ø 11-15 | Ø 16-20 | | |
| Acero | Velocidad | Acero de construcción no aleado, acero no aleado endurecido | < 400 | < HRB 69 | 4770 | 1870 | 930 | 630 | 470 | Líquido para taladrado, aceite de corte |
| | | | 400-800 | < HRC 21 | 4450 | 1770 | 870 | 580 | 430 | |
| | | Chapa de acero | < 800 | < HRC 21 | 4450 | 1760 | 860 | 560 | 430 | Líquido para taladrado, aceite de éster |
| | | Acero no aleado | < 800 | < HRC 21 | 4440 | 1760 | 860 | 560 | 430 | Líquido para taladrado, aceite de corte |
| | | Acero aleado | < 800 | < HRC 21 | 3950 | 1550 | 780 | 520 | 390 | Líquido para taladrado, aceite de éster |
| | | | > 800 | > HRC 21 | 1950 | 800 | 390 | 275 | 200 | |
| | Aleado endurecido y acero templado | < 1200 | < HRC 37 | 2100 | 890 | 450 | 300 | 210 | Líquido para taladrado, aceite de éster | |
| > 1200 | | > HRC 38 | 1350 | 540 | 260 | 170 | 120 | | | |
| Avance | Avance (mm/rev) | | | 0,03 | 0,09 | 0,15 | 0,20 | 0,25 | | |
| Acero inoxidable | Velocidad | Acero inoxidable | < 1000 | < HRC 30 | 2250 | 930 | 450 | 290 | 220 | Aceite de semilla de colza, aceite de corte |
| | | Acero inoxidable | 1000-1200 | HRC 30-37 | 1430 | 560 | 280 | 190 | 130 | |
| | Avance | Avance (mm/rev) | | | 0,02 | 0,06 | 0,13 | 0,18 | 0,24 | |
| Hierro fundido | Velocidad | Hierro fundido maleable | 750 | HRB 99 | 4700 | 2000 | 1100 | 800 | 600 | Seco |
| | | Blando | 450 | HRB 75 | 4500 | 1700 | 950 | 650 | 550 | Líquido para taladrado, aceite de corte |
| | | Duro | 700 | HRB 96 | 3450 | 1350 | 680 | 440 | 340 | |
| | Avance | Avance (mm/rev) | | | 0,05 | 0,10 | 0,16 | 0,20 | 0,25 | |
| Aluminio | Velocidad | | < 350 | < HRC 59 | 8700 | 3560 | 1720 | 1130 | 860 | Líquido para taladrado, aceite de corte |
| | Avance | Avance (mm/rev) | | | 0,02 | 0,08 | 0,13 | 0,18 | 0,23 | |
| Cobre | Velocidad | | | | 5100 | 2000 | 990 | 670 | 500 | Líquido para taladrado, aceite de corte |
| | Avance | Avance (mm/rev) | | | 0,02 | 0,10 | 0,20 | 0,28 | 0,35 | |
| Bronce | Velocidad | | | | 7950 | 3190 | 1480 | 1010 | 770 | Seco |
| | Avance | Avance (mm/rev) | | | 0,02 | 0,11 | 0,21 | 0,32 | 0,35 | |
| Latón | Velocidad | | | | 7950 | 3190 | 1480 | 1010 | 770 | Líquido para taladrar |
| | Avance | Avance (mm/rev) | | | 0,02 | 0,11 | 0,21 | 0,32 | 0,35 | |
| Magnesio | Velocidad | | | | 9550 | 3800 | 1900 | 1250 | 970 | Seco |
| | Avance | Avance (mm/rev) | | | 0,05 | 0,10 | 0,25 | 0,30 | 0,35 | |
| Plásticos | Velocidad | PVC, poliamida, termoplásticos | | | 3500 | 2500 | 1800 | 700 | 450 | Agua |
| | Avance | Avance (mm/rev) | | | 0,05 | 0,10 | 0,16 | 0,21 | 0,23 | |

RPM: El número de revoluciones que un eje/herramienta de corte realiza en un minuto.

Avance: Es la distancia lineal que realiza la broca en el material durante una rotación de la herramienta.

Se mide en unidades de distancia por revolución – milímetros por revolución.

Guía de aplicación de brocas HSS

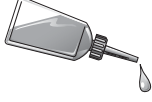
| | | | |  | |  | |  | |  |  |
|------------------------------------|---|---|-----------|---|---|--|-----------------------|---|--|---|---|
| Clase material | Tipo material | Dureza/ Límite de resistencia N/mm ² | Rockwell | HSS-R DIN 338 | HSS-G Thunderweb DIN338 DIN 340 DIN 1897 Doble cara | RED COBALT - HSS-G - DIN 338 RED HEX - Shockwave HSS- Ground Titanium | Brocas escalonadas | Tipo de refrigerante | | | |
| Acero | Acero de construcción no aleado, acero no aleado endurecido | < 400 | < HRB 69 | | ● | ● | ● | Líquido para taladrado, aceite de corte | | | |
| | | 400-800 | < HRC 21 | ● | ● | ● | ● | Líquido para taladrado, aceite de éster | | | |
| | Chapa de acero | < 800 | < HRC 21 | | ● | ● | ● | Líquido para taladrado, aceite de éster | | | |
| | Acero no aleado | < 800 | < HRC 21 | ● | ● | ● | ● | Líquido para taladrado, aceite de corte | | | |
| | Acero aleado | < 800 | < HRC 21 | | ● | ● | ● | Líquido para taladrado, aceite de éster | | | |
| | | > 800 | > HRC 21 | | ● | ● | ▲ | Líquido para taladrado, aceite de éster | | | |
| Aleado endurecido y acero templado | < 1200 | < HRC 37 | | | | ● | ▲ | Líquido para taladrado, aceite de éster | | | |
| | > 1200 | > HRC 38 | | | | ● | ▲ | Líquido para taladrado, aceite de éster | | | |
| Acero inoxidable | Acero inoxidable | < 1000 | < HRC 30 | | ▲ | ● | ▲ | Aceite de semilla de colza, aceite de corte | | | |
| | Acero inoxidable | 1000-1200 | HRC 30-37 | | | ● | ▲ | Aceite de semilla de colza, aceite de corte | | | |
| Hierro fundido | Hierro fundido maleable | 750 | HRB 99 | ● | ● | ● | ● | Seco | | | |
| | Blando | 450 | HRB 75 | ● | ● | ● | ● | Líquido para taladrado, aceite de corte | | | |
| | Duro | 700 | HRB 96 | ● | ● | ● | ● | Líquido para taladrado, aceite de corte | | | |
| Aluminio | | < 350 | < HRC 59 | | ▲ | ● | ● | Líquido para taladrado, aceite de corte | | | |
| Cobre | | | | | ▲ | ● | ● | Líquido para taladrado, aceite de corte | | | |
| Bronce | | | | ● | ● | ● | ● | Seco | | | |
| Latón | | | | ● | ● | ● | ● | Líquido para - | | | |
| Magnesio | | | | | | ● | | Seco | | | |
| Plásticos | PVC, poliamida, termoplásticos | | | | ● | ● | ● | Agua | | | |
| Madera | | | | ● | ● | ● | | Seco | | | |

● Recomendado para estos materiales. ▲ Apropiado. Recomendado para uso intermitente en estos materiales.

Brocas para metal HSS estampadas - DIN 338 eje reducido

Nuestras brocas laminadas de acero rápido, están producidas de acuerdo a DIN 338.

El recubrimiento de óxido permite una evacuación rápida de las virutas.

Punta de afilado normal y ángulo de 118°.

Espiral tipo N de ángulo normal.

Adecuadas para taladrar en acero, fundición y materiales aleados y sin alear de hasta 800N/mm².

Color: negro.

Las brocas Ø 13.5 mm - Ø 16 mm = 10 mm de anclaje / Ø 16.5 mm - Ø 20 mm = 13 mm de anclaje.

| Ø (mm) | Largo total (mm) A | Longitud de trabajo (mm) B | Cantidad por paquete | Cantidad de pedido | Referencia | Código EAN | Tarifa (€) |
|--------|--------------------|----------------------------|----------------------|--------------------|------------|---------------|------------|
| 13.5 | 160 | 108 | 1 | 1 | 4932373318 | 4002395348435 | 6,80 |
| 14.0 | 160 | 108 | 1 | 1 | 4932373319 | 4002395348442 | 6,80 |
| 14.5 | 169 | 108 | 1 | 1 | 4932373320 | 4002395348459 | 8,10 |
| 15.0 | 169 | 114 | 1 | 1 | 4932373321 | 4002395348466 | 8,10 |
| 15.5 | 178 | 120 | 1 | 1 | 4932373322 | 4002395348473 | 10,00 |
| 16.0 | 178 | 120 | 1 | 1 | 4932373323 | 4002395348480 | 10,00 |
| 16.5 | 184 | 125 | 1 | 1 | 4932373324 | 4002395348497 | 19,00 |
| 17.0 | 184 | 125 | 1 | 1 | 4932373325 | 4002395349104 | 19,00 |
| 17.5 | 191 | 130 | 1 | 1 | 4932373326 | 4002395349111 | 22,00 |
| 18.0 | 191 | 130 | 1 | 1 | 4932373327 | 4002395349128 | 19,00 |
| 18.5 | 198 | 135 | 1 | 1 | 4932373328 | 4002395349135 | 25,90 |
| 19.0 | 198 | 135 | 1 | 1 | 4932373329 | 4002395349142 | 25,90 |
| 19.5 | 205 | 140 | 1 | 1 | 4932373330 | 4002395349159 | 29,40 |
| 20.0 | 205 | 140 | 1 | 1 | 4932373331 | 4002395349166 | 28,80 |

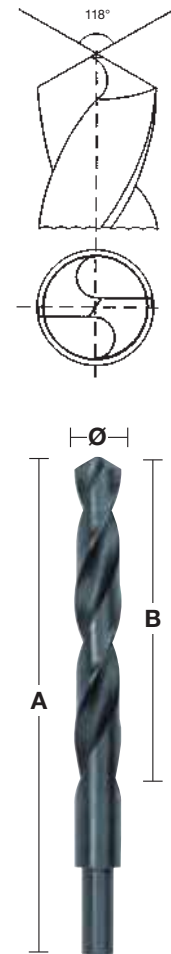

Estuche de brocas para metal HSS estampadas - DIN 338

| Descripción | Se suministra en | Cantidad por paquete | Cantidad de pedido | Referencia | Código EAN | Tarifa (€) |
|---|------------------|----------------------|--------------------|------------|---------------|------------|
| Estuche de metal con 19 brocas HSS-R. | | | | | | |
| ① Estuche de metal con 19 brocas Ø 1 / 1.5 / 2 / 2.5 / 3 / 3.5 / 4 / 4.5 / 5 / 5.5 / 6 / 6.5 / 7 / 7.5 / 8 / 8.5 / 9 / 9.5 / 10mm | Estuche metálico | 19 | 1 | 4932352468 | 4002395371273 | 19,90 |
| Estuche de metal con 25 brocas HSS-R. | | | | | | |
| ② Estuche de metal con 25 brocas Ø 1 / 1.5 / 2 / 2.5 / 3 / 3.5 / 4 / 4.5 / 5 / 5.5 / 6 / 6.5 / 7 / 7.5 / 8 / 8.5 / 9 / 9.5 / 10 / 10.5 / 11 / 11.5 / 12 / 12.5 / 13mm | Estuche metálico | 25 | 1 | 4932352469 | 4002395371280 | 36,90 |

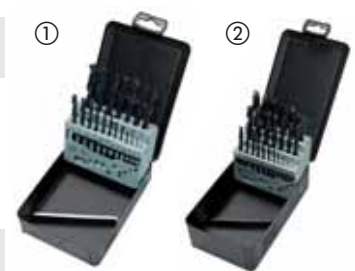

Paquetes de brocas para metal HSS estampadas - DIN 338 - 5 y 10 unidades

Nuestras brocas laminadas de acero rápido, están producidas de acuerdo a DIN 338.

El recubrimiento de óxido permite una evacuación rápida de las virutas. Punta de afilado normal y ángulo de 118°. Espiral tipo N de ángulo normal.

Adecuadas para taladrar en acero, fundición y materiales aleados y sin alear de hasta 800N/mm².

Color: negro

| Ø (mm) | Largo total (mm) A | Longitud de trabajo (mm) B | Cantidad por paquete | Cantidad de pedido | Referencia | Código EAN | Tarifa (€) |
|--------|--------------------|----------------------------|----------------------|--------------------|------------|---------------|------------|
| 1.0 | 34 | 12 | 10 | 1 | 4932363444 | 4002395329458 | 3,80 |
| 1.5 | 40 | 18 | 10 | 1 | 4932363449 | 4002395329502 | 4,00 |
| 2.0 | 49 | 24 | 10 | 1 | 4932363454 | 4002395329557 | 4,30 |
| 2.5 | 57 | 30 | 10 | 1 | 4932363459 | 4002395329601 | 4,80 |
| 3.0 | 61 | 33 | 10 | 1 | 4932363464 | 4002395329656 | 5,00 |
| 3.2 | 65 | 36 | 10 | 1 | 4932363466 | 4002395329670 | 5,20 |
| 3.5 | 70 | 39 | 10 | 1 | 4932363469 | 4002395329700 | 5,30 |
| 4.0 | 75 | 43 | 10 | 1 | 4932363474 | 4002395329755 | 5,60 |
| 4.2 | 75 | 43 | 10 | 1 | 4932363476 | 4002395329779 | 6,80 |
| 4.5 | 80 | 47 | 10 | 1 | 4932363479 | 4002395329809 | 7,10 |
| 4.8 | 86 | 52 | 10 | 1 | 4932363482 | 4002395329830 | 7,50 |
| 5.0 | 86 | 52 | 10 | 1 | 4932363484 | 4002395329854 | 7,30 |
| 5.5 | 93 | 57 | 10 | 1 | 4932363489 | 4002395329908 | 8,30 |
| 6.0 | 93 | 57 | 10 | 1 | 4932363494 | 4002395329953 | 8,70 |
| 6.5 | 101 | 63 | 10 | 1 | 4932363499 | 4002395330003 | 10,40 |
| 6.8 | 109 | 69 | 10 | 1 | 4932363502 | 4002395330034 | 12,30 |
| 7.0 | 109 | 69 | 10 | 1 | 4932363504 | 4002395330058 | 12,30 |
| 7.5 | 109 | 69 | 10 | 1 | 4932363509 | 4002395330102 | 13,80 |
| 8.0 | 117 | 75 | 10 | 1 | 4932363514 | 4002395330157 | 16,60 |
| 8.5 | 117 | 75 | 10 | 1 | 4932363519 | 4002395330201 | 18,30 |
| 9.0 | 125 | 81 | 10 | 1 | 4932363524 | 4002395330256 | 21,70 |
| 9.5 | 125 | 81 | 10 | 1 | 4932363529 | 4002395330300 | 23,80 |
| 10.0 | 133 | 87 | 10 | 1 | 4932363534 | 4002395330355 | 25,20 |
| 10.5 | 133 | 87 | 5 | 1 | 4932363539 | 4002395330409 | 14,80 |
| 11.0 | 142 | 94 | 5 | 1 | 4932363544 | 4002395330454 | 16,50 |
| 11.5 | 142 | 94 | 5 | 1 | 4932363549 | 4002395330508 | 17,80 |
| 12.0 | 151 | 101 | 5 | 1 | 4932363554 | 4002395330553 | 20,00 |
| 12.5 | 151 | 101 | 5 | 1 | 4932363559 | 4002395330607 | 21,70 |
| 13.0 | 151 | 101 | 5 | 1 | 4932363564 | 4002395330652 | 23,30 |



Brocas para metal HSS estampadas - DIN 338 - 345uds y expositor

| Ø (mm) | Largo total (mm) A | Longitud de trabajo (mm) B | Cantidad por paquete | Cantidad de pedido | Referencia | Código EAN | Tarifa (€) |
|--|--------------------|----------------------------|----------------------|--------------------|------------|---------------|------------|
| Expositor de mostrador metálico con 345 brocas para metal. | | | 345 | 1 | 4932352674 | 4002395373321 | 347,80 |
| 1.0 | 34 | 12 | 20 | | | | |
| 1.5 | 40 | 18 | 20 | | | | |
| 2 | 49 | 24 | 20 | | | | |
| 2.5 | 57 | 30 | 20 | | | | |
| 3 | 61 | 33 | 20 | | | | |
| 3.5 | 70 | 39 | 20 | | | | |
| 4 | 75 | 43 | 20 | | | | |
| 4.5 | 80 | 47 | 20 | | | | |
| 5 | 86 | 52 | 20 | | | | |
| 5.5 | 93 | 57 | 20 | | | | |
| 6 | 93 | 57 | 20 | | | | |
| 6.5 | 101 | 63 | 20 | | | | |
| 7 | 109 | 69 | 10 | | | | |
| 7.5 | 109 | 69 | 10 | | | | |
| 8 | 117 | 75 | 20 | | | | |
| 8.5 | 117 | 75 | 10 | | | | |
| 9 | 125 | 81 | 10 | | | | |
| 9.5 | 125 | 81 | 5 | | | | |
| 10 | 133 | 87 | 10 | | | | |
| 10.5 | 133 | 87 | 5 | | | | |
| 11 | 142 | 94 | 5 | | | | |
| 11.5 | 142 | 94 | 5 | | | | |
| 12 | 151 | 101 | 5 | | | | |
| 12.5 | 151 | 101 | 5 | | | | |
| 13 | 151 | 101 | 5 | | | | |



THUNDERWEB

Brocas de metal HSS - DIN 338



El diseño **THUNDERWEB** tiene una alma con forma cónica, la cual es más gruesa al final de la broca. El alma es el corazón o eje interno de la broca.

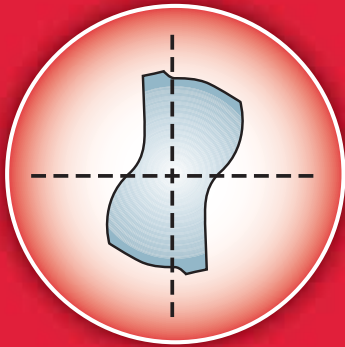

Sección de un eje tipo parabólico

- Alma de la broca de gran diámetro. Ofrece una mayor resistencia de torsión.
- Acepta un nivel de par alto.
- Menos roturas. Ideal para taladrar agujeros profundos y en superficies curvas.
- Larga vida.



Broca estándar

El eje en una broca estándar tiene el mismo grosor a lo largo de toda la broca.

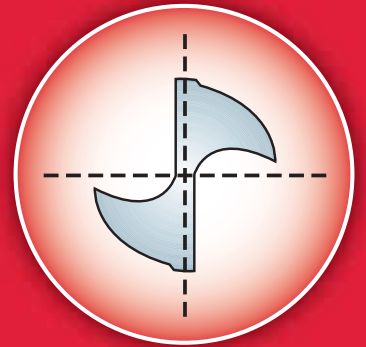

Sección de un eje convencional

THUNDERWEB ESPECIFICACIONES

GEOMETRÍA DE LA ESPIRAL

- La **THUNDERWEB** desaloja la viruta caliente rápidamente incrementando la vida de la broca.
- La forma abierta de la espiral permite hacer agujeros más profundos.
- Los bordes afilados permiten cortes más limpios y rápidos.
- El ángulo de la espiral y su diseño plano y afilado, genera virutas mucho más pequeñas, ideal para taladrar en aceros duros, p.e. acero inoxidable.

ÁNGULO DE PUNTA DE 135°

- Centrado exacto, evitando que la broca patine.
- Penetración rápida.
- Ideal para taladros en superficies curvas.
- Requiere menos esfuerzo/presión.
- Excelente para materiales muy duros.



Brocas para metal THUNDERWEB - DIN 338

| Ø (mm) | Largo total (mm) A | Longitud de trabajo (mm) B | Cantidad por paquete | Cantidad de pedido | Referencia | Código EAN | Tarifa (€) |
|--------|--------------------|----------------------------|----------------------|--------------------|------------|---------------|------------|
| 1.0 | 34 | 12 | 2 | 1 | 4932352345 | 4002395370047 | 1,00 |
| 1.5 | 40 | 18 | 2 | 1 | 4932352346 | 4002395370054 | 1,10 |
| 2.0 | 49 | 24 | 2 | 1 | 4932352347 | 4002395370061 | 1,20 |
| 2.5 | 57 | 30 | 2 | 1 | 4932352348 | 4002395370078 | 1,30 |
| 3.0 | 61 | 33 | 2 | 1 | 4932352349 | 4002395370085 | 1,60 |
| 3.2 | 65 | 36 | 2 | 1 | 4932352350 | 4002395370092 | 1,60 |
| 3.5 | 70 | 39 | 2 | 1 | 4932352351 | 4002395370108 | 1,60 |
| 4.0 | 75 | 43 | 2 | 1 | 4932352352 | 4002395370115 | 1,60 |
| 4.2 | 75 | 43 | 1 | 1 | 4932352353 | 4002395370122 | 1,60 |
| 4.5 | 80 | 47 | 1 | 1 | 4932352354 | 4002395370139 | 1,60 |
| 4.8 | 86 | 52 | 1 | 1 | 4932352355 | 4002395370146 | 1,60 |
| 5.0 | 86 | 52 | 1 | 1 | 4932352356 | 4002395370153 | 1,60 |
| 5.5 | 93 | 57 | 1 | 1 | 4932352357 | 4002395370160 | 1,70 |
| 6.0 | 93 | 57 | 1 | 1 | 4932352358 | 4002395370177 | 2,00 |
| 6.5 | 101 | 63 | 1 | 1 | 4932352359 | 4002395370184 | 2,10 |
| 6.8 | 109 | 69 | 1 | 1 | 4932352360 | 4002395370191 | 2,50 |
| 7.0 | 109 | 69 | 1 | 1 | 4932352361 | 4002395370207 | 2,60 |
| 7.5 | 109 | 69 | 1 | 1 | 4932352362 | 4002395370214 | 2,80 |
| 8.0 | 117 | 75 | 1 | 1 | 4932352363 | 4002395370221 | 3,70 |
| 8.5 | 117 | 75 | 1 | 1 | 4932352364 | 4002395370238 | 4,00 |
| 9.0 | 125 | 81 | 1 | 1 | 4932352365 | 4002395370245 | 4,20 |
| 9.5 | 125 | 81 | 1 | 1 | 4932352366 | 4002395370252 | 4,70 |
| 10.0 | 133 | 87 | 1 | 1 | 4932352367 | 4002395370269 | 5,90 |
| 10.5 | 133 | 87 | 1 | 1 | 4932352368 | 4002395370276 | 5,90 |
| 11.0 | 142 | 94 | 1 | 1 | 4932352369 | 4002395370283 | 6,70 |
| 11.5 | 142 | 94 | 1 | 1 | 4932352370 | 4002395370290 | 7,30 |
| 12.0 | 151 | 101 | 1 | 1 | 4932352371 | 4002395370306 | 9,10 |
| 12.5 | 151 | 101 | 1 | 1 | 4932352372 | 4002395370313 | 9,40 |
| 13.0 | 151 | 101 | 1 | 1 | 4932352373 | 4002395370320 | 9,60 |

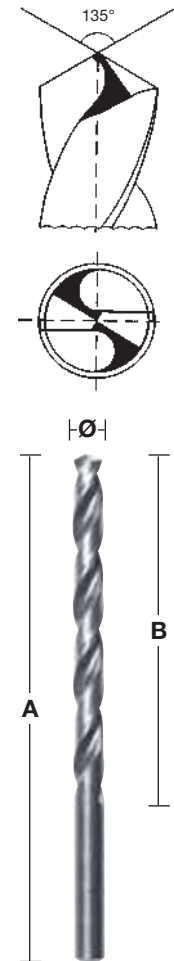

Paquetes de brocas para metal THUNDERWEB - DIN 338 - 5 y 10 unidades

| Ø (mm) | Largo total (mm) | Longitud de trabajo (mm) | Cantidad por paquete | Cantidad de pedido | Referencia | Código EAN | Tarifa (€) |
|--------|------------------|--------------------------|----------------------|--------------------|------------|---------------|------------|
| 1 | 34 | 12 | 10 | 1 | 4932352377 | 4002395370368 | 3,80 |
| 1.1 | 36 | 14 | 10 | 1 | 4932459826 | 4058546029982 | 3,90 |
| 1.2 | 38 | 16 | 10 | 1 | 4932459827 | 4058546029999 | 3,90 |
| 1.3 | 38 | 16 | 10 | 1 | 4932459828 | 4058546030001 | 3,90 |
| 1.4 | 40 | 18 | 10 | 1 | 4932459829 | 4058546030018 | 3,90 |
| 1.5 | 40 | 18 | 10 | 1 | 4932352378 | 4002395370375 | 4,00 |
| 1.6 | 43 | 20 | 10 | 1 | 4932459830 | 4058546030025 | 4,30 |
| 1.7 | 43 | 20 | 10 | 1 | 4932459831 | 4058546030032 | 4,30 |
| 1.8 | 46 | 22 | 10 | 1 | 4932459832 | 4058546030049 | 4,30 |
| 1.9 | 46 | 22 | 10 | 1 | 4932459833 | 4058546030056 | 4,30 |
| 2 | 49 | 24 | 10 | 1 | 4932352379 | 4002395370382 | 4,10 |
| 2.1 | 49 | 24 | 10 | 1 | 4932459834 | 4058546030063 | 5,40 |
| 2.2 | 53 | 27 | 10 | 1 | 4932459835 | 4058546030070 | 5,40 |
| 2.3 | 53 | 27 | 10 | 1 | 4932459836 | 4058546030087 | 5,40 |
| 2.4 | 57 | 30 | 10 | 1 | 4932430569 | 4002395382309 | 8,20 |
| 2.5 | 57 | 30 | 10 | 1 | 4932352380 | 4002395370399 | 5,40 |
| 2.6 | 57 | 30 | 10 | 1 | 4932459837 | 4058546030094 | 6,20 |
| 2.7 | 61 | 33 | 10 | 1 | 4932459838 | 4058546030100 | 6,20 |
| 2.8 | 61 | 33 | 10 | 1 | 4932459839 | 4058546030117 | 6,20 |
| 2.9 | 61 | 33 | 10 | 1 | 4932459840 | 4058546030124 | 6,20 |
| 3 | 61 | 33 | 10 | 1 | 4932352381 | 4002395370405 | 6,00 |
| 3.1 | 65 | 36 | 10 | 1 | 4932459841 | 4058546030131 | 6,40 |
| 3.2 | 65 | 36 | 10 | 1 | 4932352382 | 4002395370412 | 6,50 |
| 3.3 | 65 | 36 | 10 | 1 | 4932459842 | 4058546030148 | 6,40 |
| 3.4 | 70 | 39 | 10 | 1 | 4932459843 | 4058546030155 | 6,40 |

NUEVO



Paquetes de brocas para metal THUNDERWEB - DIN 338 - 5 y 10 unidades

| Ø (mm) | Largo total (mm) | Longitud de trabajo (mm) | Cantidad por paquete | Cantidad de pedido | Referencia | Código EAN | Tarifa (€) |
|--------|------------------|--------------------------|----------------------|--------------------|------------|---------------|------------|
| 3.5 | 70 | 39 | 10 | 1 | 4932352383 | 4002395370429 | 7,00 |
| 3.6 | 70 | 39 | 10 | 1 | 4932459844 | 4058546030162 | 7,20 |
| 3.7 | 70 | 39 | 10 | 1 | 4932459845 | 4058546030179 | 7,20 |
| 3.8 | 75 | 43 | 10 | 1 | 4932430547 | 4002395382088 | 8,70 |
| 3.9 | 75 | 43 | 10 | 1 | 4932459846 | 4058546030186 | 8,70 |
| 4 | 75 | 43 | 10 | 1 | 4932352384 | 4002395370436 | 6,60 |
| 4.1 | 75 | 43 | 10 | 1 | 4932459847 | 4058546030193 | 6,60 |
| 4.2 | 75 | 43 | 10 | 1 | 4932352385 | 4002395370443 | 9,50 |
| 4.3 | 80 | 47 | 10 | 1 | 4932459848 | 4058546030209 | 9,50 |
| 4.4 | 80 | 47 | 10 | 1 | 4932459849 | 4058546030216 | 9,50 |
| 4.5 | 80 | 47 | 10 | 1 | 4932352386 | 4002395370450 | 10,70 |
| 4.6 | 80 | 47 | 10 | 1 | 4932459850 | 4058546030223 | 10,70 |
| 4.7 | 80 | 47 | 10 | 1 | 4932459851 | 4058546030230 | 10,70 |
| 4.8 | 86 | 52 | 10 | 1 | 4932352387 | 4002395370467 | 10,70 |
| 4.9 | 86 | 52 | 10 | 1 | 4932459852 | 4058546030247 | 10,70 |
| 5 | 86 | 52 | 10 | 1 | 4932352388 | 4002395370474 | 11,10 |
| 5.1 | 86 | 52 | 10 | 1 | 4932459853 | 4058546030254 | 11,10 |
| 5.2 | 86 | 52 | 10 | 1 | 4932430548 | 4002395382095 | 14,10 |
| 5.3 | 86 | 52 | 10 | 1 | 4932459854 | 4058546030261 | 14,10 |
| 5.4 | 93 | 57 | 10 | 1 | 4932459855 | 4058546030278 | 14,10 |
| 5.5 | 93 | 57 | 10 | 1 | 4932352389 | 4002395370481 | 13,60 |
| 5.6 | 93 | 57 | 10 | 1 | 4932430570 | 4002395382316 | 17,30 |
| 5.7 | 93 | 57 | 10 | 1 | 4932459856 | 4058546030285 | 17,30 |
| 5.8 | 93 | 57 | 10 | 1 | 4932430549 | 4002395382101 | 15,80 |
| 5.9 | 93 | 57 | 10 | 1 | 4932459857 | 4058546030292 | 15,80 |
| 6 | 93 | 57 | 10 | 1 | 4932352390 | 4002395370498 | 15,40 |
| 6.1 | 101 | 63 | 10 | 1 | 4932459858 | 4058546030308 | 15,40 |
| 6.2 | 101 | 63 | 10 | 1 | 4932430550 | 4002395382118 | 17,20 |
| 6.3 | 101 | 63 | 10 | 1 | 4932459859 | 4058546030315 | 17,20 |
| 6.4 | 101 | 63 | 10 | 1 | 4932430571 | 4002395382323 | 18,20 |
| 6.5 | 101 | 63 | 10 | 1 | 4932352391 | 4002395370504 | 16,50 |
| 6.6 | 101 | 63 | 5 | 1 | 4932459860 | 4058546030322 | 12,40 |
| 6.7 | 101 | 63 | 5 | 1 | 4932459861 | 4058546030339 | 12,40 |
| 6.8 | 109 | 69 | 5 | 1 | 4932352392 | 4002395370511 | 10,80 |
| 6.9 | 109 | 69 | 5 | 1 | 4932459862 | 4058546030346 | 11,40 |
| 7 | 109 | 69 | 5 | 1 | 4932352393 | 4002395370528 | 11,60 |
| 7.1 | 109 | 69 | 5 | 1 | 4932459863 | 4058546030353 | 13,50 |
| 7.2 | 109 | 69 | 5 | 1 | 4932430551 | 4002395382125 | 16,00 |
| 7.3 | 109 | 69 | 5 | 1 | 4932459864 | 4058546030360 | 16,00 |
| 7.4 | 109 | 69 | 5 | 1 | 4932459865 | 4058546030377 | 16,00 |
| 7.5 | 109 | 69 | 5 | 1 | 4932352394 | 4002395370535 | 12,90 |
| 7.6 | 117 | 75 | 5 | 1 | 4932459866 | 4058546030384 | 16,00 |
| 7.7 | 117 | 75 | 5 | 1 | 4932459867 | 4058546030391 | 16,00 |
| 7.8 | 117 | 75 | 5 | 1 | 4932459868 | 4058546030407 | 16,00 |
| 7.9 | 117 | 75 | 5 | 1 | 4932459869 | 4058546030414 | 16,00 |
| 8 | 117 | 75 | 5 | 1 | 4932352395 | 4002395370542 | 17,80 |
| 8.1 | 117 | 75 | 5 | 1 | 4932459870 | 4058546030421 | 17,80 |
| 8.2 | 117 | 75 | 5 | 1 | 4932430552 | 4002395382132 | 19,90 |
| 8.3 | 117 | 75 | 5 | 1 | 4932459871 | 4058546030438 | 19,90 |
| 8.4 | 117 | 75 | 5 | 1 | 4932430553 | 4002395382149 | 19,90 |
| 8.5 | 117 | 75 | 5 | 1 | 4932352396 | 4002395370559 | 18,30 |
| 8.6 | 125 | 81 | 5 | 1 | 4932459872 | 4058546030445 | 18,30 |
| 8.7 | 125 | 81 | 5 | 1 | 4932459873 | 4058546030452 | 18,30 |
| 8.8 | 125 | 81 | 5 | 1 | 4932459874 | 4058546030469 | 18,30 |
| 8.9 | 125 | 81 | 5 | 1 | 4932459875 | 4058546030476 | 18,30 |
| 9 | 125 | 81 | 5 | 1 | 4932352397 | 4002395370566 | 18,80 |
| 9.1 | 125 | 81 | 5 | 1 | 4932459876 | 4058546030483 | 18,80 |
| 9.2 | 125 | 81 | 5 | 1 | 4932459877 | 4058546030490 | 18,80 |
| 9.3 | 125 | 81 | 5 | 1 | 4932459878 | 4058546030506 | 18,80 |
| 9.4 | 125 | 81 | 5 | 1 | 4932459879 | 4058546030513 | 18,80 |

NUEVO



Paquetes de brocas para metal THUNDERWEB - DIN 338 - 5 y 10 unidades

| Ø (mm) | Largo total (mm) | Longitud de trabajo (mm) | Cantidad por paquete | Cantidad de pedido | Referencia | Código EAN | Tarifa (€) |
|--------|------------------|--------------------------|----------------------|--------------------|------------|---------------|------------|
| 9.5 | 125 | 81 | 5 | 1 | 4932352398 | 4002395370573 | 19,40 |
| 9.6 | 133 | 87 | 5 | 1 | 4932459880 | 4058546030520 | 19,40 |
| 9.7 | 133 | 87 | 5 | 1 | 4932459881 | 4058546030537 | 19,40 |
| 9.8 | 133 | 87 | 5 | 1 | 4932459882 | 4058546030544 | 19,40 |
| 9.9 | 133 | 87 | 5 | 1 | 4932459883 | 4058546030551 | 19,40 |
| 10 | 133 | 87 | 5 | 1 | 4932352399 | 4002395370580 | 24,50 |
| 10.5 | 133 | 87 | 5 | 1 | 4932352400 | 4002395370597 | 26,80 |
| 11 | 142 | 94 | 5 | 1 | 4932352401 | 4002395370603 | 30,00 |
| 11.5 | 142 | 94 | 5 | 1 | 4932352402 | 4002395370610 | 33,50 |
| 12 | 151 | 101 | 5 | 1 | 4932352403 | 4002395370627 | 37,30 |
| 12.5 | 151 | 101 | 5 | 1 | 4932352404 | 4002395370634 | 41,50 |
| 13 | 151 | 101 | 5 | 1 | 4932352405 | 4002395370641 | 44,60 |

NUEVO



Estuche de brocas para metal THUNDERWEB - DIN 338

| Descripción | Se suministra en | Cantidad por paquete | Cantidad de pedido | Referencia | Código EAN | Tarifa (€) |
|---|---------------------|----------------------|--------------------|------------|---------------|------------|
| Estuche de plástico con 19 brocas Thunderweb HSS-G | Estuche de plástico | 19 | 1 | 4932352374 | 4002395370337 | 48,40 |
| ① Ø 1 / 1.5 / 2 / 2.5 / 3 / 3.5 / 4 / 4.5 / 5 / 5.5 / 6 / 6.5 / 7 / 7.5 / 8 / 8.5 / 9 / 9.5 / 10mm. | | | | | | |
| ② 6 estuches de 19 brocas Thunderweb 4932352374. | - | 6 | 1 | 4932352375 | 4002395370344 | 254,30 |
| Estuche de plástico con 25 brocas Thunderweb HSS-G | Estuche de plástico | 25 | 1 | 4932352376 | 4002395370351 | 83,70 |
| ③ Ø 1 / 1.5 / 2 / 2.5 / 3 / 3.5 / 4 / 4.5 / 5 / 5.5 / 6 / 6.5 / 7 / 7.5 / 8 / 8.5 / 9 / 9.5 / 10 / 10.5 / 11 / 11.5 / 12 / 12.5 / 13mm. | | | | | | |



Brocas para metal Shockwave RED HEX HSS-G Tin

- Broca con anclaje hexagonal de 1/4" optimizada para atornilladores de impacto.
- Punta con ángulo de afilado a 135° para un centrado preciso.
- La espiral variable es la solución perfecta de corte y eliminación de viruta. Permite una rápida evacuación y no recalienta el material.
- El recubrimiento de TITANIO disipa mejor el calor.
- Muy versátil gracias al anclaje hexagonal de 1/4", que permite que se utilice en taladros, atornilladores o impacto.

RED HEX

| Ø (mm) | Largo total (mm) A | Longitud de trabajo (mm) B | Cantidad por paquete | Cantidad de pedido | Referencia | Código EAN | Tarifa (€) |
|--|--------------------|----------------------------|----------------------|--------------------|------------|--------------|------------|
| 2 | 59.5 | 17 | 2 | 1 | 48894703 | 045242501557 | 2,50 |
| 2.5 | 62 | 19 | 2 | 1 | 48894704 | 045242501564 | 2,70 |
| 3 | 65 | 23 | 2 | 1 | 48894763 | 045242506866 | 3,10 |
| 3.2 | 66.5 | 23 | 2 | 1 | 48894706 | 045242501571 | 3,10 |
| 3.5 | 69 | 25 | 2 | 1 | 48894707 | 045242501588 | 3,10 |
| 4 | 71.5 | 26 | 2 | 1 | 48894708 | 045242501595 | 3,10 |
| 4.2 | 74 | 28 | 1 | 1 | 48894709 | 045242501601 | 3,10 |
| 4.5 | 76 | 29 | 1 | 1 | 48894710 | 045242501618 | 3,10 |
| 4.8 | 78 | 29 | 1 | 1 | 48894711 | 045242501625 | 3,10 |
| 5 | 93 | 46 | 1 | 1 | 48894712 | 045242501632 | 3,10 |
| 5.5 | 104 | 59 | 1 | 1 | 48894764 | 045242506873 | 3,30 |
| 6 | 105 | 60 | 1 | 1 | 48894714 | 045242501649 | 3,90 |
| 6.5 | 107 | 63 | 1 | 1 | 48894715 | 045242501656 | 4,10 |
| 6.8 | 108 | 64 | 1 | 1 | 48894716 | 045242501663 | 5,00 |
| 7 | 109 | 65 | 1 | 1 | 48894717 | 045242501670 | 5,20 |
| 7.5 | 110 | 66 | 1 | 1 | 48894718 | 045242501687 | 5,60 |
| 8 | 111 | 67 | 1 | 1 | 48894719 | 045242501694 | 7,50 |
| 8.5 | 114 | 70 | 1 | 1 | 48894720 | 045242501700 | 8,10 |
| 9 | 117 | 73 | 1 | 1 | 48894721 | 045242501717 | 8,50 |
| 9.5 | 118 | 74 | 1 | 1 | 48894722 | 045242501724 | 9,30 |
| 10 | 120 | 76 | 1 | 1 | 48894723 | 045242501731 | 11,80 |
| 10.5 | 122 | 78 | 1 | 1 | 48894724 | 045242501748 | 11,80 |
| 11 | 125 | 81 | 1 | 1 | 48894725 | 045242501755 | 13,50 |
| 11.5 | 126 | 82 | 1 | 1 | 48894726 | 045242501762 | 14,70 |
| 12 | 127 | 83 | 1 | 1 | 48894727 | 045242501779 | 18,20 |
| 12.5 | 128 | 83 | 1 | 1 | 48894728 | 045242501786 | 18,80 |
| 13 | 130 | 85 | 1 | 1 | 48894729 | 045242501793 | 19,30 |
| Estuche de plástico con 10 brocas Shockwave HSS-G Tin Red Hex | | | | | | | |
| ① | | | 10 | 1 | 48894759 | 045242502066 | 46,60 |
| Ø 3 / 3.5 / 4 / 4.5 / 5 / 6 / 7 / 8 / 9 / 10 mm. | | | | | | | |
| Estuche de plástico con 19 brocas Shockwave HSS-G Tin Red Hex | | | | | | | |
| ② | | | 19 | 1 | 48894760 | 045242502073 | 72,50 |
| Ø 2 / 2.5 / 2 x 3 / 3.5 / 2 x 4 / 4.5 / 5.5 / 6 / 6.5 / 7 / 7.5 / 8 / 8.5 / 9 / 9.5 / 10 mm. | | | | | | | |

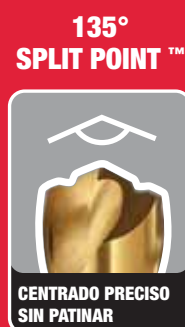
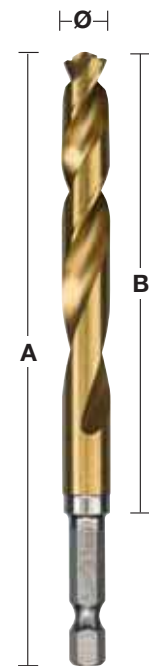

PARA TALADROS O ATORNILLADORES DE IMPACTO



Paquetes de brocas para metal HSS Largas - DIN 340 - 5 y 10 unidades

Acero rápido de alta calidad.

Punta DIN 1412 C.

Corte a derechas.

Ángulo de afilado a 135° para un mejor centrado.

Muy recomendada para perforar agujeros profundos en canales o secciones huecas.

Adecuado para taladrar en acero, hierro fundido, materiales aleados y no aleados de hasta 900N/mm².

También adecuadas para madera y plásticos.

| Ø (mm) | Largo total (mm) A | Longitud de trabajo (mm) B | Cantidad por paquete | Cantidad de pedido | Referencia | Código EAN | Tarifa (€) |
|--------|--------------------|----------------------------|----------------------|--------------------|------------|---------------|------------|
| 2.0 | 85 | 56 | 10 | 1 | 4932430328 | 4002395379897 | 10,50 |
| 2.5 | 95 | 62 | 10 | 1 | 4932430329 | 4002395379903 | 10,90 |
| 3.0 | 100 | 66 | 10 | 1 | 4932430330 | 4002395379910 | 15,10 |
| 3.5 | 112 | 73 | 10 | 1 | 4932430331 | 4002395379927 | 17,90 |
| 4.0 | 119 | 78 | 10 | 1 | 4932430332 | 4002395379934 | 18,30 |
| 4.5 | 126 | 82 | 10 | 1 | 4932430333 | 4002395379941 | 21,30 |
| 5.0 | 132 | 87 | 10 | 1 | 4932430334 | 4002395379958 | 24,50 |
| 5.5 | 139 | 91 | 10 | 1 | 4932430335 | 4002395379965 | 34,10 |
| 6.0 | 139 | 91 | 10 | 1 | 4932430336 | 4002395379972 | 37,50 |
| 6.5 | 148 | 97 | 10 | 1 | 4932430337 | 4002395379989 | 40,50 |
| 7.0 | 156 | 102 | 10 | 1 | 4932430338 | 4002395379996 | 45,40 |
| 8.0 | 165 | 109 | 10 | 1 | 4932430339 | 4002395380008 | 71,20 |
| 9.0 | 175 | 115 | 10 | 1 | 4932430340 | 4002395380015 | 89,60 |
| 10.0 | 184 | 121 | 10 | 1 | 4932430341 | 4002395380022 | 102,40 |
| 11.0 | 195 | 128 | 5 | 1 | 4932430342 | 4002395380039 | 70,30 |
| 12.0 | 205 | 134 | 5 | 1 | 4932430343 | 4002395380046 | 79,10 |
| 13.0 | 205 | 134 | 5 | 1 | 4932430344 | 4002395380053 | 101,50 |

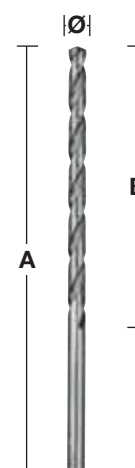
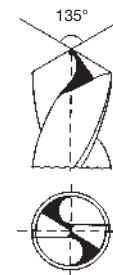

Paquetes de brocas para metal HSS Cortas - DIN 1897 - 5 y 10 unidades

Broca de acero rápido de alta calidad. Geometría de la punta DIN 1412 C.

Ángulo de afilado a 118° y tolerancia h8. Espiral tipo N y ángulo normal 20-30°.

Superficie / color en plata pulido. Debido a su corta longitud se puede hacer presión sin riesgo de que se rompa. Excelente concentricidad. Espiral tipo N de corte a derechas, que elimina rápidamente la viruta permitiendo un corte más rápido sin esfuerzo.

Aplicación: Muy adecuado para taladrar chapas o perfiles de pared fina. Adecuado para chapa de acero aleados fino y materiales no aleado hasta 900N/mm².

También adecuadas para madera y plásticos.

| Ø (mm) | Largo total (mm) A | Longitud de trabajo (mm) B | Cantidad por paquete | Cantidad de pedido | Referencia | Código EAN | Tarifa (€) |
|--------|--------------------|----------------------------|----------------------|--------------------|------------|---------------|------------|
| 2.0 | 38 | 12 | 10 | 1 | 4932352200 | 4002395368532 | 5,20 |
| 2.5 | 43 | 14 | 10 | 1 | 4932352201 | 4002395368549 | 5,70 |
| 3.0 | 46 | 16 | 10 | 1 | 4932352202 | 4002395368556 | 9,90 |
| 3.2 | 49 | 18 | 10 | 1 | 4932352203 | 4002395368563 | 11,50 |
| 3.3 | 49 | 18 | 10 | 1 | 4932352204 | 4002395368570 | 11,50 |
| 3.5 | 52 | 20 | 10 | 1 | 4932352205 | 4002395368587 | 11,50 |
| 3.7 | 52 | 20 | 10 | 1 | 4932352206 | 4002395368594 | 12,10 |
| 4.0 | 55 | 22 | 10 | 1 | 4932352207 | 4002395368600 | 12,10 |
| 4.2 | 55 | 22 | 10 | 1 | 4932352208 | 4002395368617 | 14,80 |
| 4.5 | 58 | 24 | 10 | 1 | 4932352209 | 4002395368624 | 15,10 |
| 4.8 | 62 | 26 | 10 | 1 | 4932352210 | 4002395368631 | 17,40 |
| 5.0 | 62 | 26 | 10 | 1 | 4932352211 | 4002395368648 | 17,70 |
| 5.2 | 62 | 26 | 10 | 1 | 4932352212 | 4002395368655 | 23,40 |
| 5.5 | 66 | 28 | 10 | 1 | 4932352213 | 4002395368662 | 23,40 |
| 6.0 | 66 | 28 | 10 | 1 | 4932352214 | 4002395368679 | 26,10 |
| 6.5 | 70 | 31 | 10 | 1 | 4932352215 | 4002395368686 | 28,90 |
| 7.0 | 74 | 34 | 10 | 1 | 4932352216 | 4002395368693 | 34,30 |
| 7.5 | 74 | 34 | 5 | 1 | 4932352217 | 4002395368709 | 20,70 |
| 8.0 | 79 | 37 | 5 | 1 | 4932352218 | 4002395368716 | 26,10 |
| 8.5 | 79 | 37 | 5 | 1 | 4932352219 | 4002395368723 | 27,90 |
| 9.0 | 84 | 40 | 5 | 1 | 4932352220 | 4002395368730 | 33,00 |
| 10.0 | 89 | 43 | 5 | 1 | 4932352221 | 4002395368747 | 42,00 |

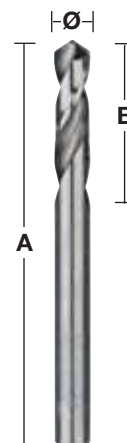

Brocas para metal HSS - Doble punta

Broca de acero rápido de alta calidad. Geometría de la punta DIN 1412 C, un ángulo de afilado a 135° y tolerancia h8. Espiral tipo N y ángulo normal 20-30°. Filos de corte a derechas.

Superficie / color en plata pulido. Punta de 4 cortes para buen centrado. Se pueden utilizar ambos lados. Debido a su corta longitud, se le puede aplicar más presión con menos riesgo de rotura.

Excelente concentricidad. Espiral tipo N de corte a derechas, evita los atascos eliminando de manera rápida y sin esfuerzo las virutas, realizando una perforación rápida con menos esfuerzo.

Aplicación: Adecuada para perforar aceros, metales no ferrosos y plásticos. Muy recomendada para perforar en chapas finas, como por ejemplo agujeros para remaches.

| Ø (mm) | Largo total (mm) A | Longitud de trabajo (mm) B | Cantidad por paquete | Cantidad de pedido | Referencia | Código EAN | Tarifa (€) |
|--------|--------------------|----------------------------|----------------------|--------------------|------------|---------------|------------|
| 2.5 | 43 | 10 | 10 | 1 | 4932352222 | 4002395368754 | 8,30 |
| 3.0 | 46 | 11 | 10 | 1 | 4932352223 | 4002395368761 | 11,60 |
| 3.2 | 49 | 12 | 10 | 1 | 4932352224 | 4002395368778 | 13,50 |
| 3.3 | 49 | 12 | 10 | 1 | 4932352225 | 4002395368785 | 13,50 |
| 3.5 | 52 | 14 | 10 | 1 | 4932352226 | 4002395368792 | 13,50 |
| 4.0 | 55 | 14 | 10 | 1 | 4932352227 | 4002395368808 | 14,10 |
| 4.1 | 55 | 14 | 10 | 1 | 4932352228 | 4002395368815 | 17,40 |
| 4.2 | 55 | 14 | 10 | 1 | 4932352229 | 4002395368822 | 17,40 |
| 4.5 | 58 | 16 | 10 | 1 | 4932352230 | 4002395368839 | 17,80 |
| 4.8 | 62 | 18 | 10 | 1 | 4932352231 | 4002395368846 | 20,60 |
| 5.0 | 62 | 18 | 10 | 1 | 4932352232 | 4002395368853 | 20,60 |
| 5.5 | 66 | 19 | 10 | 1 | 4932352233 | 4002395368860 | 27,50 |
| 6.0 | 66 | 19 | 10 | 1 | 4932352234 | 4002395368877 | 30,70 |

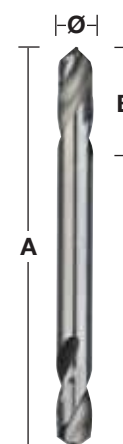

Brocas para metal HSS-Co - DIN 338

NUEVO

Brocas rectificadas HSS-Co, fabricadas a partir de acero al cobalto altamente resistente al calor y de acuerdo a DIN 338.

Punta de broca afilada en cruz de 4 cortes con ángulo de 135° para un mejor centrado y con diseño especial para triturar la viruta – no se necesita punzón para centrar.

Contenido de 5% de cobalto. Resiste una elevada temperatura durante el taladrado.

Espiral tipo N de ángulo normal.

Adecuadas para taladrar aceros hiperealeados y metales con una resistencia a la tracción superior a 1000N/mm², como aceros resistentes al calor y al ácido y acero inoxidable.

Eje con 3 rebajes a partir de 5mm, para un mejor agarre en el portabrocas y para evitar que patine.

Color: bronce.

RED COBALT

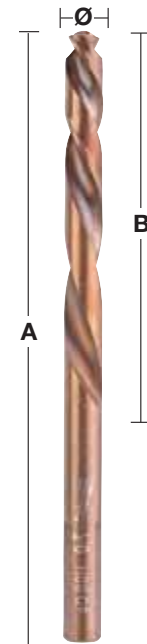
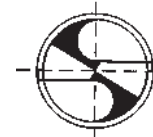
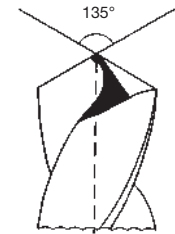

| Ø (mm) | Largo total (mm) A | Longitud de trabajo (mm) B | Cantidad por paquete | Cantidad de pedido | Referencia | Código EAN | Tarifa (€) |
|--------|--------------------|----------------------------|----------------------|--------------------|------------|---------------|------------|
| 1.0 | 34 | 12 | 2 | 1 | 4932363248 | 4002395333080 | 2,10 |
| 1.5 | 40 | 18 | 2 | 1 | 4932363249 | 4002395333097 | 2,10 |
| 2.0 | 49 | 24 | 2 | 1 | 4932363250 | 4002395333103 | 2,10 |
| 2.5 | 57 | 30 | 2 | 1 | 4932363251 | 4002395333110 | 2,10 |
| 3.0 | 61 | 33 | 2 | 1 | 4932363253 | 4002395333134 | 2,90 |
| 3.2 | 65 | 36 | 2 | 1 | 4932363254 | 4002395333141 | 2,90 |
| 3.5 | 70 | 39 | 2 | 1 | 4932363256 | 4002395333165 | 2,90 |
| 4.0 | 75 | 43 | 2 | 1 | 4932363258 | 4002395333189 | 3,30 |
| 4.2 | 75 | 43 | 1 | 1 | 4932363260 | 4002395333202 | 2,50 |
| 4.5 | 80 | 47 | 1 | 1 | 4932363262 | 4002395333226 | 2,60 |
| 4.8 | 86 | 52 | 1 | 1 | 4932363263 | 4002395333233 | 2,50 |
| 5.0 | 86 | 52 | 1 | 1 | 4932363264 | 4002395333240 | 2,50 |
| 5.5 | 93 | 57 | 1 | 1 | 4932363267 | 4002395333271 | 2,90 |
| 6.0 | 93 | 57 | 1 | 1 | 4932363268 | 4002395333288 | 3,10 |
| 6.5 | 101 | 63 | 1 | 1 | 4932363269 | 4002395333295 | 3,60 |
| 6.8 | 109 | 69 | 1 | 1 | 4932363270 | 4002395333301 | 4,70 |
| 7.0 | 109 | 69 | 1 | 1 | 4932363271 | 4002395333318 | 4,70 |
| 7.5 | 109 | 69 | 1 | 1 | 4932363272 | 4002395333325 | 5,00 |
| 8.0 | 117 | 75 | 1 | 1 | 4932363274 | 4002395333349 | 5,20 |
| 8.5 | 117 | 75 | 1 | 1 | 4932363276 | 4002395333363 | 5,90 |
| 9.0 | 125 | 81 | 1 | 1 | 4932363277 | 4002395333370 | 7,20 |
| 9.5 | 125 | 81 | 1 | 1 | 4932363278 | 4002395333387 | 7,80 |
| 10.0 | 133 | 87 | 1 | 1 | 4932363279 | 4002395333394 | 8,30 |
| 10.5 | 133 | 87 | 1 | 1 | 4932363281 | 4002395333417 | 9,30 |
| 11.0 | 142 | 94 | 1 | 1 | 4932363282 | 4002395333424 | 10,90 |
| 11.5 | 142 | 94 | 1 | 1 | 4932363283 | 4002395333431 | 11,90 |
| 12.0 | 151 | 101 | 1 | 1 | 4932363284 | 4002395333448 | 13,50 |
| 12.5 | 151 | 101 | 1 | 1 | 4932363285 | 4002395333455 | 14,50 |
| 13.0 | 151 | 101 | 1 | 1 | 4932363286 | 4002395333462 | 15,50 |

Estuche de brocas para metal HSS-Co - DIN 338

NUEVO

| Descripción | Se suministra en | Cantidad por paquete | Cantidad de pedido | Referencia | Código EAN | Tarifa (€) |
|--|---------------------|----------------------|--------------------|------------|---------------|------------|
| Estuche de plástico con 19 brocas HSS-Cobalto. | Estuche de plástico | 19 | 1 | 4932352470 | 4002395371297 | 77,60 |
| ① Ø 1 / 1.5 / 2 / 2.5 / 3 / 3.5 / 4 / 4.5 / 5 / 5.5 / 6 / 6.5 / 7 / 7.5 / 8 / 8.5 / 9 / 9.5 / 10 mm. | | | | | | |
| Estuche de plástico con 25 brocas HSS-Cobalto. | Estuche de plástico | 25 | 1 | 4932352471 | 4002395371303 | 144,90 |
| ② Ø 1 / 1.5 / 2 / 2.5 / 3 / 3.5 / 4 / 4.5 / 5 / 5.5 / 6 / 6.5 / 7 / 7.5 / 8 / 8.5 / 9 / 9.5 / 10 / 10.5 / 11 / 11.5 / 12 / 12.5 / 13 mm. | | | | | | |



Paquetes de brocas para metal HSS-Co - DIN 338 - 5 y 10 unidades

NUEVO

Brocas rectificadas HSS-Co, fabricadas a partir de acero al cobalto altamente resistente al calor y de acuerdo a DIN 338. Acabado pulido.

Acabado pulido. Punta de broca afilada en cruz de 4 cortes con ángulo de 135° para un mejor centrado – no se necesita punzón para centrar.

Contenido de 5% de cobalto. Resiste una elevada temperatura durante el taladrado.

Espiral tipo N de ángulo normal.

Adecuadas para taladrar aceros hiperealeados y metales con una resistencia a la tracción superior a 1000N/mm², como aceros resistentes al calor y al ácido y acero inoxidable.

Eje con 3 rebajes a partir de 5mm, para un mejor agarre en el portabrocas y para evitar que patine.

Color: bronce.

**RED
COBALT**

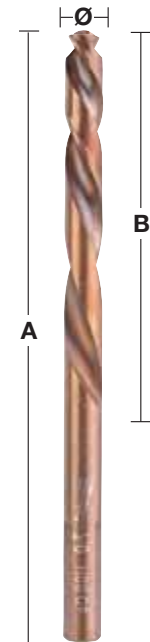
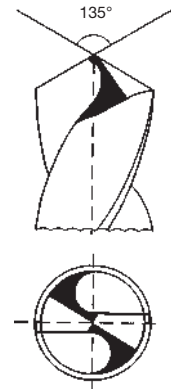

| Ø (mm) | Largo total (mm) A | Longitud de trabajo (mm) B | Cantidad por paquete | Cantidad de pedido | Referencia | Código EAN | Tarifa (€) |
|--------|--------------------|----------------------------|----------------------|--------------------|------------|---------------|------------|
| 1.0 | 34 | 12 | 10 | 1 | 4932373332 | 4002395349173 | 7,20 |
| 1.5 | 40 | 18 | 10 | 1 | 4932373333 | 4002395349180 | 7,20 |
| 2.0 | 49 | 24 | 10 | 1 | 4932373334 | 4002395349197 | 7,20 |
| 2.5 | 57 | 30 | 10 | 1 | 4932373335 | 4002395349807 | 7,20 |
| 3.0 | 61 | 33 | 10 | 1 | 4932373336 | 4002395349814 | 10,40 |
| 3.2 | 65 | 36 | 10 | 1 | 4932373337 | 4002395349821 | 10,40 |
| 3.5 | 70 | 39 | 10 | 1 | 4932373338 | 4002395349838 | 10,40 |
| 4.0 | 75 | 43 | 10 | 1 | 4932373339 | 4002395349845 | 12,40 |
| 4.2 | 75 | 43 | 10 | 1 | 4932373340 | 4002395349852 | 15,50 |
| 4.5 | 80 | 47 | 10 | 1 | 4932373341 | 4002395349869 | 17,60 |
| 4.8 | 86 | 52 | 10 | 1 | 4932373342 | 4002395349876 | 19,70 |
| 5.0 | 86 | 52 | 10 | 1 | 4932373343 | 4002395349883 | 20,70 |
| 5.5 | 93 | 57 | 10 | 1 | 4932373344 | 4002395349890 | 22,80 |
| 6.0 | 93 | 57 | 10 | 1 | 4932373345 | 4002395347100 | 25,90 |
| 6.5 | 101 | 63 | 10 | 1 | 4932373346 | 4002395347117 | 29,00 |
| 6.8 | 109 | 69 | 5 | 1 | 4932373347 | 4002395347124 | 20,70 |
| 7.0 | 109 | 69 | 5 | 1 | 4932373348 | 4002395347131 | 20,70 |
| 7.5 | 109 | 69 | 5 | 1 | 4932373349 | 4002395347148 | 22,80 |
| 8.0 | 117 | 75 | 5 | 1 | 4932373350 | 4002395347155 | 23,80 |
| 8.5 | 117 | 75 | 5 | 1 | 4932373351 | 4002395347162 | 27,90 |
| 9.0 | 125 | 81 | 5 | 1 | 4932373352 | 4002395347179 | 35,20 |
| 9.5 | 125 | 81 | 5 | 1 | 4932373353 | 4002395347186 | 37,30 |
| 10.0 | 133 | 87 | 5 | 1 | 4932373354 | 4002395347193 | 40,40 |
| 10.5 | 133 | 87 | 5 | 1 | 4932373355 | 4002395347803 | 45,50 |
| 11.0 | 142 | 94 | 5 | 1 | 4932373356 | 4002395347810 | 52,80 |
| 11.5 | 142 | 94 | 5 | 1 | 4932373357 | 4002395347827 | 58,00 |
| 12.0 | 151 | 101 | 5 | 1 | 4932373358 | 4002395347834 | 66,20 |
| 12.5 | 151 | 101 | 5 | 1 | 4932373359 | 4002395347841 | 70,40 |
| 13.0 | 151 | 101 | 5 | 1 | 4932373360 | 4002395347858 | 74,50 |

Brocas escalonadas

■ Ventajas de las brocas escalonadas vs. brocas convencionales:

Una sólo broca con varios diámetros

- ¡Llevas más en menos!. La mejor opción para agrandar agujeros existentes. Mayor duración que una broca, gracias a su eje más reforzado. Más precisa y con menos efecto "patinado"
- Perfora con solo tocar el material. Agujeros más limpios y sin rebabas. Perfora plástico sin romperlo o astillarlo.



■ Las brocas escalonadas son ideales para perforar en los siguientes materiales: Chapas de metal ferroso y no ferroso, perfiles, tubos, cobre, bronce, aluminio, Inox y plásticos. Hasta 4mm de grosor. Para una mayor durabilidad recomendamos trabajar con refrigerante.

■ Usuarios: Electricistas: perforar en cajas de empalmes, paneles, etc., para el paso e instalación de cables. Fontaneros y climatización: agujeros de acceso para el montaje de tubos. Metalistas: ampliación o variación de diámetros de agujeros. Automoción: agujeros para cableados de telefonía, antena o paso de cableados. Mantenimientos y reparación: ampliación de agujeros.



Milwaukee® Ventajas

Punta centradora - broca - escariador - todo en una.

- ① Punta de centrado rápido - evita que patine y perfora rápidamente sin necesidad de marcar la pieza con un punzón o preperforar.
- ② Punta especial y diseño del escalón especial, para evitar los atascos - menor riesgo de atascos o golpes al utilizar con herramientas, evitando deformar la pieza.
- ③ 2 filos de corte, para mayor rapidez y suavidad de perforación.
- ④ Fabricadas en aleación de acero, recubiertas de óxido para ofrecer 4 veces más durabilidad.
Diseñada para trabajar con maquinas a baterías.
- ⑤ Medidas marcadas con láser, para una mejor visibilidad en el tiempo.
- ⑥ Cada escalón esta diseñado para perforar y escariar en una sola pasada.
- ⑦ Eje de 3 caras para un mejor agarre, evitando que pueda patinar en el portabrocas y mejora la transferencia de potencia y par a la broca.



HASTA
2x
MÁS RÁPIDA

HASTA
4x
MÁS DURACIÓN

HASTA
25%
MÁS AGUJEROS
POR CARGA

Brocas escalonadas

| | Descripción | Diámetro del vástago (mm) | Longitud total (mm) | Nº de pasos | Cantidad por paquete | Cantidad de pedido | Referencia | Código EAN | Tarifa (€) |
|---|--|---------------------------|---------------------|-------------|----------------------|--------------------|------------|--------------|------------|
| ① | PG 7 - PG 21 | 10 | 68 | 9 | 1 | 1 | 48899321 | 045242364060 | 92,10 |
| ② | M 6 - M 32 | 10 | 92 | 13 | 1 | 1 | 48899332 | 045242344437 | 103,50 |
| ③ | 4 - 12 mm paso de 1 mm | 6 | 65 | 9 | 1 | 1 | 48899301 | 045242342532 | 46,10 |
| ④ | 4 - 12 mm paso de 2 mm | 6 | 65 | 5 | 1 | 1 | 48899302 | 045242342549 | 46,10 |
| ⑤ | 4 - 20 mm paso de 2 mm | 8 | 65 | 9 | 1 | 1 | 48899320 | 045242344406 | 64,20 |
| ⑥ | 6 - 35 mm paso de 2 y 3 mm | 10 | 90 | 14 | 1 | 1 | 48899335 | 045242344413 | 105,60 |
| ⑦ | Juego de 3 brocas escalonadas. Incluye las brocas nº 3, 5 y 6. | | | | 3 | 1 | 48899399 | 045242344420 | 196,70 |

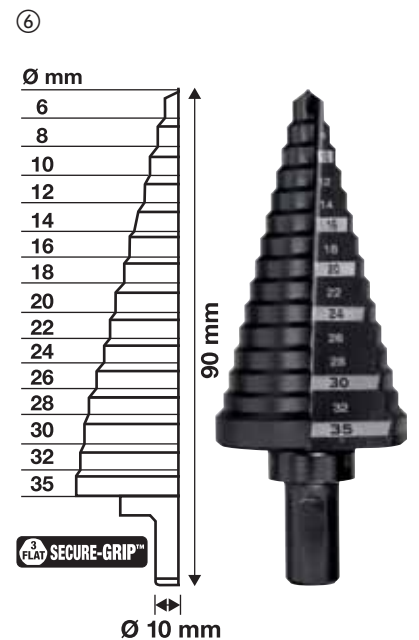
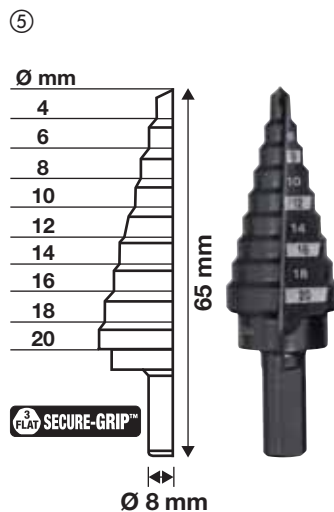
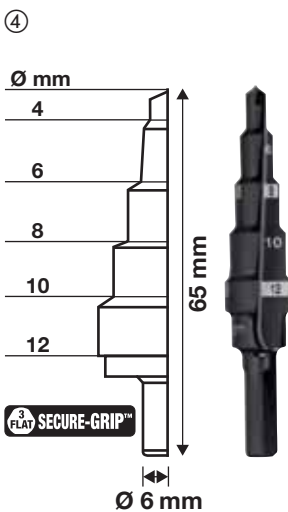
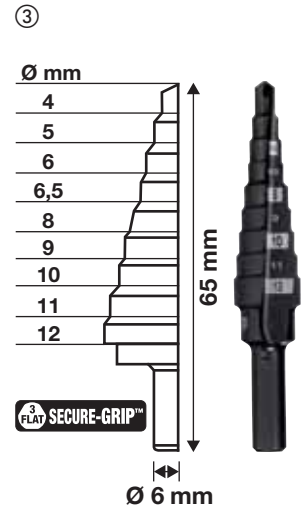
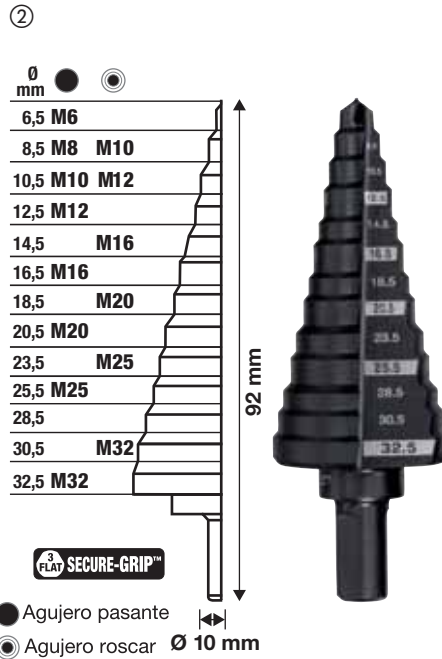

Taladrado magnético



100% más rápido

La velocidad y el ahorro de tiempo se consiguen gracias a los siguientes factores. Primeramente las fresas Weldon solamente cortan el perímetro del material, contra la broca maciza que debe cortar toda la superficie del agujero. En segundo lugar la ventaja de tener dos filos de corte por diente, permite realizar un taladro más rápido y con menor resistencia.

30% más productivo

Debido a que la fresa solo corta el material desde la periferia del agujero. Se requiere menos potencia y par, por parte de la máquina. Cuanto mayor sea el diámetro de perforación mayor es el ahorro de energía.

Mayor durabilidad

El corte con fresa es más rápido y con menos fricción. El grosor del cuerpo de 6 mm con dientes especiales, ofrecen una mayor estabilidad y reducen al mínimo el riesgo de rotura por sobreesfuerzo.

Gráfico de velocidad

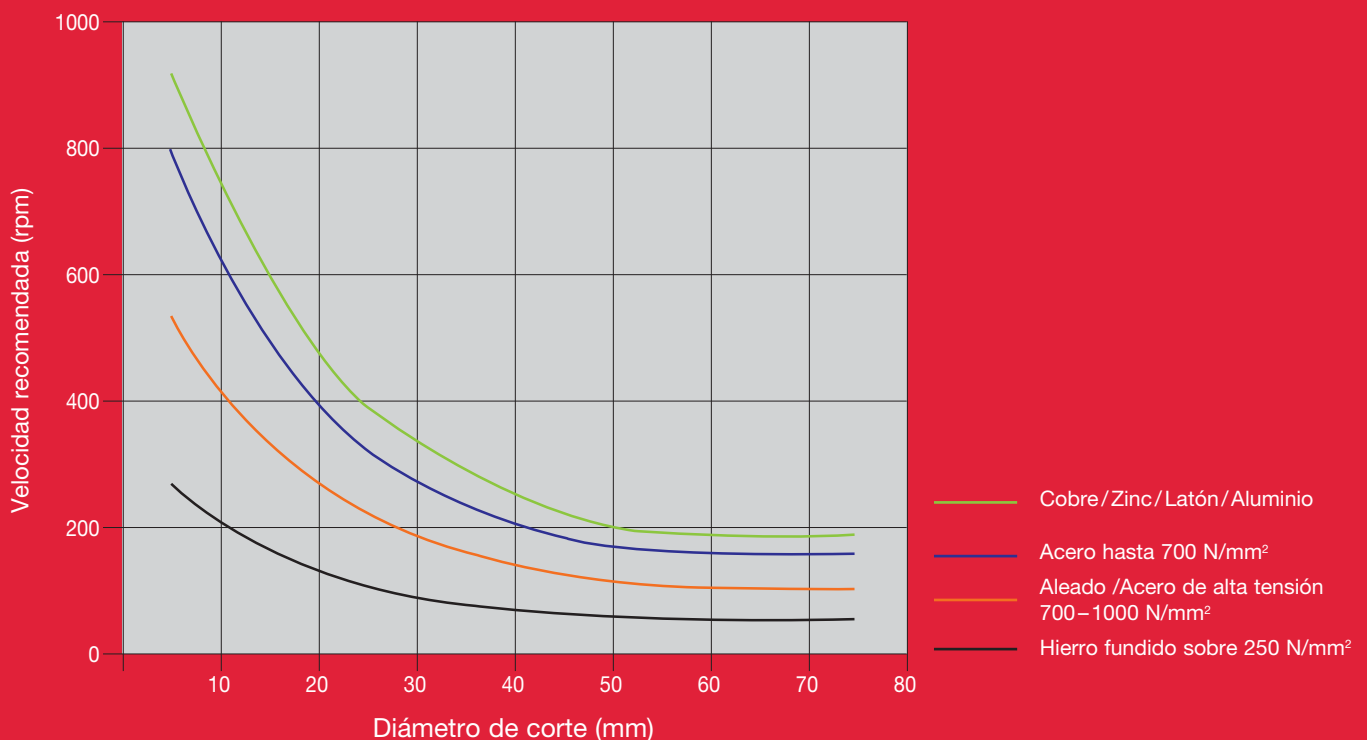

Fresas HHS

Paredes en HSS más anchas para una mayor duración y resistencia. Con anclaje estándar Weldon de 19mm.

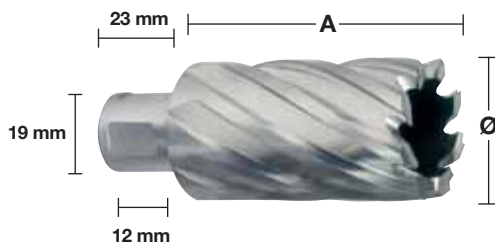

30 mm

| Ø (mm) | Largo total (mm) A | Cantidad por paquete | Cantidad de pedido | Referencia | Código EAN | Tarifa (€) |
|--------|--------------------|----------------------|--------------------|------------|---------------|------------|
| 12 | 30 | 1 | 1 | 4932371740 | 4002395344161 | 26,80 |
| 13 | 30 | 1 | 1 | 4932371741 | 4002395344178 | 26,80 |
| 14 | 30 | 1 | 1 | 4932343270 | 4002395315130 | 26,80 |
| 15 | 30 | 1 | 1 | 4932343271 | 4002395315147 | 27,80 |
| 16 | 30 | 1 | 1 | 4932343272 | 4002395315154 | 29,00 |
| 17 | 30 | 1 | 1 | 4932343273 | 4002395315161 | 30,00 |
| 18 | 30 | 1 | 1 | 4932343274 | 4002395315178 | 31,20 |
| 19 | 30 | 1 | 1 | 4932343275 | 4002395315185 | 31,80 |
| 20 | 30 | 1 | 1 | 4932343276 | 4002395315192 | 33,90 |
| 21 | 30 | 1 | 1 | 4932343277 | 4002395315208 | 35,50 |
| 22 | 30 | 1 | 1 | 4932343278 | 4002395315215 | 36,80 |
| 23 | 30 | 1 | 1 | 4932343279 | 4002395315222 | 38,30 |
| 24 | 30 | 1 | 1 | 4932343280 | 4002395315239 | 39,70 |
| 25 | 30 | 1 | 1 | 4932343281 | 4002395315246 | 42,00 |
| 26 | 30 | 1 | 1 | 4932343282 | 4002395315253 | 43,50 |
| 27 | 30 | 1 | 1 | 4932343283 | 4002395315260 | 44,90 |
| 28 | 30 | 1 | 1 | 4932343284 | 4002395315277 | 46,50 |
| 29 | 30 | 1 | 1 | 4932343285 | 4002395315284 | 47,80 |
| 30 | 30 | 1 | 1 | 4932343286 | 4002395315291 | 49,30 |
| 31 | 30 | 1 | 1 | 4932343287 | 4002395315307 | 58,50 |
| 32 | 30 | 1 | 1 | 4932343288 | 4002395315314 | 60,10 |
| 33 | 30 | 1 | 1 | 4932371742 | 4002395344185 | 61,90 |
| 34 | 30 | 1 | 1 | 4932371743 | 4002395344192 | 73,00 |
| 35 | 30 | 1 | 1 | 4932371744 | 4002395344208 | 80,20 |
| 36 | 30 | 1 | 1 | 4932371745 | 4002395344215 | 85,60 |
| 37 | 30 | 1 | 1 | 4932371746 | 4002395344222 | 86,80 |
| 38 | 30 | 1 | 1 | 4932371747 | 4002395344239 | 88,70 |
| 39 | 30 | 1 | 1 | 4932371748 | 4002395344246 | 90,70 |
| 40 | 30 | 1 | 1 | 4932371749 | 4002395344253 | 93,50 |
| 41 | 30 | 1 | 1 | 4932371750 | 4002395344260 | 117,90 |
| 42 | 30 | 1 | 1 | 4932371751 | 4002395344277 | 123,90 |
| 43 | 30 | 1 | 1 | 4932371752 | 4002395344284 | 107,40 |
| 44 | 30 | 1 | 1 | 4932371753 | 4002395344291 | 113,90 |
| 45 | 30 | 1 | 1 | 4932371754 | 4002395344307 | 116,60 |
| 46 | 30 | 1 | 1 | 4932371755 | 4002395344314 | 120,20 |
| 47 | 30 | 1 | 1 | 4932371756 | 4002395344321 | 123,90 |
| 48 | 30 | 1 | 1 | 4932371757 | 4002395344338 | 126,10 |
| 49 | 30 | 1 | 1 | 4932371758 | 4002395344345 | 129,90 |
| 50 | 30 | 1 | 1 | 4932371759 | 4002395344352 | 133,70 |

50 mm

| Ø (mm) | Largo total (mm) A | Cantidad por paquete | Cantidad de pedido | Referencia | Código EAN | Tarifa (€) |
|--------|--------------------|----------------------|--------------------|------------|---------------|------------|
| 14 | 50 | 1 | 1 | 4932343289 | 4002395315352 | 40,50 |
| 15 | 50 | 1 | 1 | 4932343290 | 4002395315369 | 44,20 |
| 16 | 50 | 1 | 1 | 4932343291 | 4002395315376 | 47,70 |
| 17 | 50 | 1 | 1 | 4932343292 | 4002395315383 | 49,90 |
| 18 | 50 | 1 | 1 | 4932343293 | 4002395315390 | 52,80 |
| 19 | 50 | 1 | 1 | 4932343294 | 4002395315406 | 55,00 |
| 20 | 50 | 1 | 1 | 4932343295 | 4002395315413 | 57,80 |
| 21 | 50 | 1 | 1 | 4932343296 | 4002395315420 | 60,70 |
| 22 | 50 | 1 | 1 | 4932343297 | 4002395315437 | 62,10 |
| 23 | 50 | 1 | 1 | 4932343298 | 4002395315444 | 63,50 |
| 24 | 50 | 1 | 1 | 4932343299 | 4002395315451 | 65,70 |
| 25 | 50 | 1 | 1 | 4932343300 | 4002395315468 | 67,20 |
| 26 | 50 | 1 | 1 | 4932343301 | 4002395315475 | 69,30 |
| 27 | 50 | 1 | 1 | 4932343302 | 4002395315482 | 72,20 |
| 28 | 50 | 1 | 1 | 4932343303 | 4002395315499 | 75,10 |
| 29 | 50 | 1 | 1 | 4932343304 | 4002395315505 | 79,40 |
| 30 | 50 | 1 | 1 | 4932343305 | 4002395315512 | 81,90 |
| 31 | 50 | 1 | 1 | 4932343306 | 4002395315529 | 85,30 |
| 32 | 50 | 1 | 1 | 4932343307 | 4002395315536 | 86,80 |
| 33 | 50 | 1 | 1 | 4932371760 | 4002395344369 | 103,60 |
| 34 | 50 | 1 | 1 | 4932371761 | 4002395344376 | 90,80 |
| 35 | 50 | 1 | 1 | 4932371762 | 4002395344383 | 94,60 |
| 36 | 50 | 1 | 1 | 4932371763 | 4002395344390 | 99,70 |
| 37 | 50 | 1 | 1 | 4932371764 | 4002395344406 | 103,10 |
| 38 | 50 | 1 | 1 | 4932371765 | 4002395344413 | 105,90 |
| 39 | 50 | 1 | 1 | 4932371766 | 4002395344420 | 107,80 |
| 40 | 50 | 1 | 1 | 4932371767 | 4002395344437 | 112,80 |
| 41 | 50 | 1 | 1 | 4932371768 | 4002395344444 | 114,30 |
| 42 | 50 | 1 | 1 | 4932371769 | 4002395344451 | 118,80 |
| 43 | 50 | 1 | 1 | 4932371770 | 4002395344468 | 119,40 |
| 44 | 50 | 1 | 1 | 4932371771 | 4002395344475 | 122,60 |
| 45 | 50 | 1 | 1 | 4932371772 | 4002395344482 | 129,20 |
| 46 | 50 | 1 | 1 | 4932371773 | 4002395344499 | 131,20 |
| 47 | 50 | 1 | 1 | 4932371774 | 4002395344505 | 137,90 |
| 48 | 50 | 1 | 1 | 4932371775 | 4002395344512 | 140,70 |
| 49 | 50 | 1 | 1 | 4932371776 | 4002395344529 | 143,70 |
| 50 | 50 | 1 | 1 | 4932371777 | 4002395344536 | 150,80 |

| Descripción | Se suministra en | Cantidad por paquete | Cantidad de pedido | Referencia | Código EAN | Tarifa (€) |
|---|---------------------|----------------------|--------------------|------------|---------------|------------|
| Pin eyector telescópico (30mm) | | 2 | 1 | 49590011 | 045242364039 | 31,10 |
| Pin eyector telescópico (50mm) | | 2 | 1 | 49590012 | 045242364046 | 36,20 |
| Estuche de plástico con 6 Fresas HSS Weldon de 19mm, 30mm de profundidad y pin eyector. | Estuche de plástico | 6 | 1 | 4932372533 | 4002395345236 | 196,20 |



Ø 14 / 16 / 18 / 20 / 22 / 24mm.

Accesorios para - Soporte de taladrar magnético



4932604226

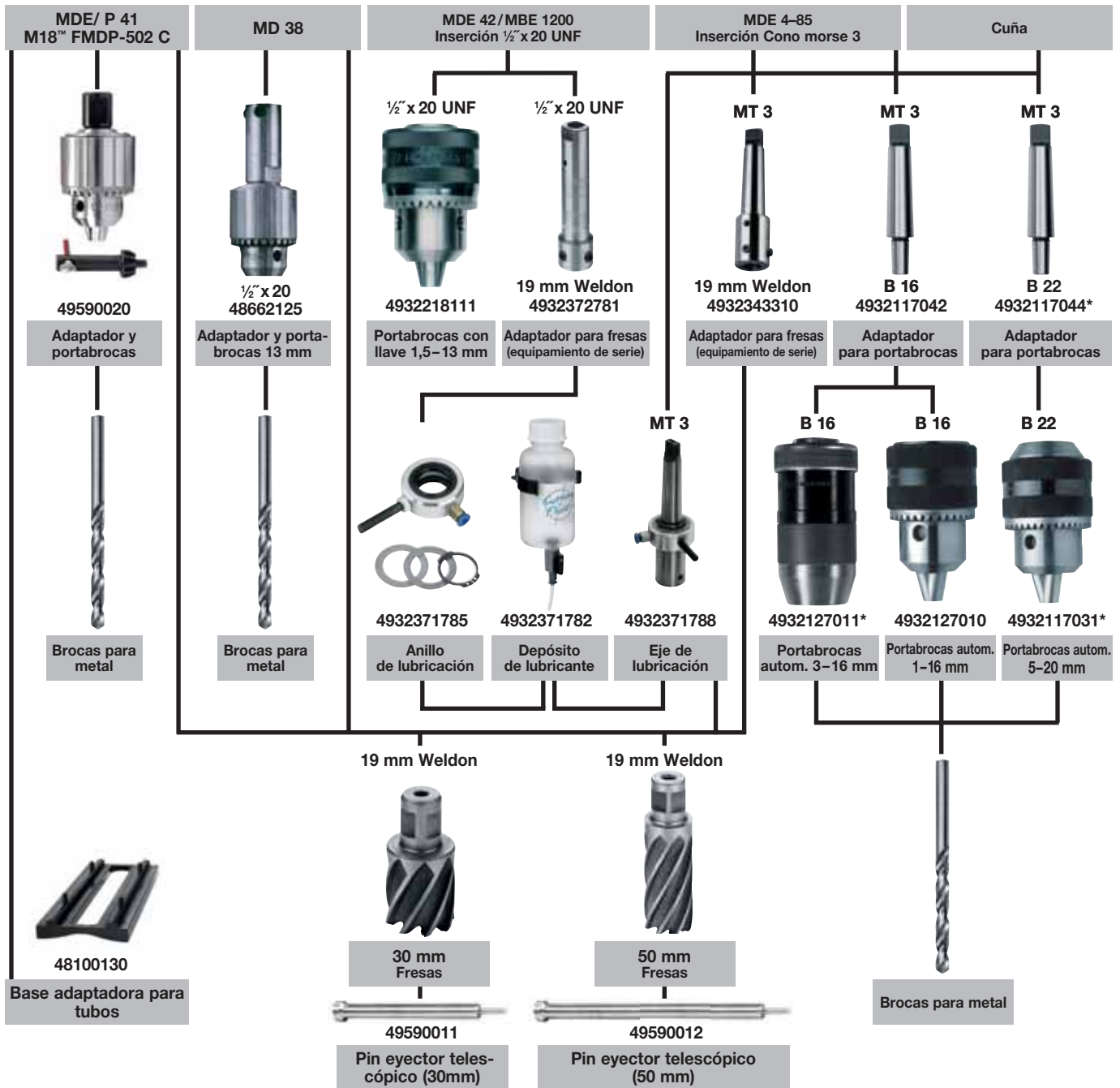

*hasta acabar stock



Nothing but **HEAVY DUTY**.™

Coronas Bimetálicas de Alto Rendimiento

HOLE DOZER™

Hole Dozer™ de Milwaukee® ¡Nuestro caballo de batalla! Ofrece una durabilidad imparables en las aplicaciones más extremas y demandadas.



Ø 14-152 mm



- Garantía de por vida contra la rotura del diente.
- Diente de diseño RIP GUARD™, reforzado para aumentar su resistencia y durabilidad.



Ø 160-210 mm

PLUG JACK™



- Múltiples puntos de palanca, para poder retirar de manera fácil y rápida los restos del material
 - Ranura hasta la base para residuos extremadamente gruesos
 - Ranura cerca del dentado, para residuos finos
- Minimiza la pérdida de tiempo entre agujeros
- El nuevo recubrimiento disminuye la fricción e incrementa la velocidad de perforación



Diseño de los dientes

El diseño variable de 4 a 6 dientes por pulgada con un ángulo positivo de 10° ofrece las siguientes ventajas:

- Corte más rápido y más potente.
- La dispersión mejorada del calor durante el corte garantiza que los dientes permanezcan afilados más tiempo.
- Los espacios entre dientes, curvados y profundos, permiten una evacuación más eficaz de la viruta, evitando obstrucciones y calentamiento.
- El ángulo con forma especial de los dientes tiende a engancharse menos en materiales finos.
- Los dientes están dispuestos de forma alterna, para minimizar los atascos y el rozamiento.
- Requiere menos presión de alimentación – Se consigue gracias a la combinación de la geometría agresiva de los dientes y la buena evacuación de la viruta, que permite aplicar menos fuerza durante el taladrado.

Aplicaciones

- Las técnicas de fabricación de alta calidad garantizan una gran precisión de giro, por lo que estas coronas de sierra son adecuadas para usar tanto con taladros manuales como fijos (sólo avance manual).
- Esta gama de coronas de sierra de alta calidad es la solución perfecta para cortar todos los tipos de materiales:
 - Acero con una resistencia de hasta 1000 N/mm²
 - Acero inoxidable y acero resistente al ácido
 - Metales no férricos
 - Fundición
 - Aluminio
 - Madera
 - Tableros de fibras de madera de media densidad (MDF)
 - Cartón yeso
 - Materiales tipo Sándwich
 - PVC

Material de los dientes

- El acero rápido premium tipo Matrix II, se utiliza en la zona dentada de la sierra de corona. El acero Matrix II contiene un 8% de cobalto, lo que permite que el diente retenga la dureza original incluso con altas temperaturas cuando se trabaja en aplicaciones de corte de metal.
- Construcción bimetálica – Dientes de acero rápido soldados por láser en un cuerpo de aleación baja de acero. Los dientes se templan después al vacío hasta alcanzar una dureza de 65 HRC, a una temperatura de 600 °C, para lograr la máxima durabilidad.
- Debido a la alta Resistencia al desgaste del acero Matrix II, estas sierras de corona son ideales para cortes difíciles y duros tales como el acero inoxidable y aceros resistentes a los ácidos, así como materiales más blandos como la madera.

Diseño de la placa soporte

- Las placas traseras están construidas con acero grueso, evitando que la corona se deforme por el uso.
- Estas placas añaden resistencia y rigidez para reducir al mínimo las vibraciones.
- Cuatro orificios de fijación para un posicionamiento más fácil del husillo.



Husillo FIXTEC

- ① **Para coronas de diam. 14–30 mm.**
Tuerca Fixtec de liberación rápida. Evita el bloqueo de la sierra de corona sobre el eje. Compatible con todos los fabricantes de sierras de corona – no hace falta adaptador.
- ② **Para coronas de diam. 32–210 mm**
La tuerca fija y bloquea la placa del husillo contra la parte posterior de la corona para lograr un encaje estable, eliminando la oscilación y la vibración de la corona. Excelente concentricidad gracias a su construcción estable.



①



②

Coronas Hole Dozer[™]. ¡Cortan de verdad!

| Ø (mm) | Ø (pulgadas) | Máx. capacidad de profundidad de corte (mm) | Cantidad por paquete | Cantidad de pedido | Referencia | Código EAN | Tarifa (€) |
|--------|--------------|---|----------------------|--------------------|------------|---------------|------------|
| 14 | 9/16 | 41 | 1 | 1 | 49560002 | 045242271061 | 15,20 |
| 16 | 5/8 | 41 | 1 | 1 | 49560012 | 045242192922 | 14,50 |
| 17 | 11/16 | 41 | 1 | 1 | 49560014 | 045242193639 | 14,50 |
| 19 | 3/4 | 41 | 1 | 1 | 49560023 | 045242192632 | 14,50 |
| 20 | 25/32 | 41 | 1 | 1 | 49560024 | 045242271016 | 14,50 |
| 21 | 13/16 | 41 | 1 | 1 | 49560027 | 045242192649 | 14,50 |
| 22 | 7/8 | 41 | 1 | 1 | 49560032 | 045242192878 | 14,50 |
| 24 | 15/16 | 41 | 1 | 1 | 49560037 | 045242192885 | 14,70 |
| 25 | 1 | 41 | 1 | 1 | 49560043 | 045242192526 | 15,20 |
| 27 | 1 1/16 | 41 | 1 | 1 | 49560047 | 045242192892 | 15,20 |
| 29 | 1 1/8 | 41 | 1 | 1 | 49560052 | 045242192939 | 15,80 |
| 30 | 1 3/16 | 41 | 1 | 1 | 49560057 | 045242192946 | 15,80 |
| 32 | 1 1/4 | 41 | 1 | 1 | 49560062 | 045242192977 | 15,80 |
| 33 | 1 5/16 | 41 | 1 | 1 | 49560067 | 045242192984 | 17,40 |
| 35 | 1 3/8 | 41 | 1 | 1 | 49560072 | 045242192991 | 17,40 |
| 37 | 1 7/16 | 41 | 1 | 1 | 49560077 | 045242193028 | 17,40 |
| 38 | 1 1/2 | 41 | 1 | 1 | 49560082 | 045242193035 | 17,40 |
| 40 | 1 9/16 | 41 | 1 | 1 | 49560087 | 045242193042 | 17,40 |
| 41 | 1 5/8 | 41 | 1 | 1 | 49560092 | 045242193073 | 19,00 |
| 43 | 1 11/16 | 41 | 1 | 1 | 49560097 | 045242193080 | 19,00 |
| 44 | 1 3/4 | 41 | 1 | 1 | 49560102 | 045242193097 | 19,60 |
| 46 | 1 13/16 | 41 | 1 | 1 | 49560107 | 045242193127 | 19,60 |
| 48 | 1 7/8 | 41 | 1 | 1 | 49560112 | 045242193134 | 19,60 |
| 50 | 1 31/32 | 41 | 1 | 1 | 49560113 | 045242271023 | 19,60 |
| 51 | 2 | 41 | 1 | 1 | 49560117 | 045242193141 | 19,60 |
| 52 | 2 1/16 | 41 | 1 | 1 | 49560122 | 045242193172 | 19,60 |
| 54 | 2 1/8 | 41 | 1 | 1 | 49560127 | 045242193189 | 19,60 |
| 56 | 4/6 | 41 | 1 | 1 | 49560129 | 045242504664 | 20,20 |
| 57 | 2 1/4 | 41 | 1 | 1 | 49560132 | 045242193196 | 20,20 |
| 59 | 2 5/16 | 41 | 1 | 1 | 49560137 | 045242193226 | 20,20 |
| 60 | 2 3/8 | 41 | 1 | 1 | 49560142 | 045242193233 | 20,70 |
| 64 | 2 1/2 | 41 | 1 | 1 | 49560147 | 045242193240 | 20,70 |
| 65 | 2 9/16 | 41 | 1 | 1 | 49560153 | 045242193271 | 21,70 |
| 67 | 2 5/8 | 41 | 1 | 1 | 49560158 | 045242193288 | 21,70 |
| 68 | 2 11/16 | 41 | 1 | 1 | 49560159 | 045242271030 | 21,70 |
| 70 | 2 3/4 | 41 | 1 | 1 | 49560163 | 045242193295 | 21,70 |
| 73 | 2 7/8 | 41 | 1 | 1 | 49560167 | 045242193325 | 22,40 |
| 76 | 3 | 41 | 1 | 1 | 49560173 | 045242193332 | 22,40 |
| 79 | 3 1/8 | 41 | 1 | 1 | 49560177 | 045242193349 | 22,90 |
| 83 | 3 1/4 | 41 | 1 | 1 | 49560183 | 045242193370 | 23,90 |
| 86 | 3 3/8 | 41 | 1 | 1 | 49560187 | 045242193387 | 25,60 |
| 89 | 3 1/2 | 41 | 1 | 1 | 49560193 | 045242193394 | 25,60 |
| 92 | 3 5/8 | 41 | 1 | 1 | 49560197 | 045242193431 | 25,60 |
| 95 | 3 3/4 | 41 | 1 | 1 | 49560203 | 045242193448 | 28,30 |
| 98 | 3 7/8 | 41 | 1 | 1 | 49560207 | 045242193479 | 28,30 |
| 102 | 4 | 41 | 1 | 1 | 49560213 | 045242193486 | 29,40 |
| 105 | 4 1/8 | 41 | 1 | 1 | 49560217 | 045242193493 | 29,40 |
| 111 | 4 3/8 | 41 | 1 | 1 | 49560227 | 045242193530 | 32,60 |
| 114 | 4 1/2 | 41 | 1 | 1 | 49560233 | 045242193547 | 32,60 |
| 121 | 4 3/4 | 41 | 1 | 1 | 49560237 | 045242193578 | 38,10 |
| 127 | 5 | 41 | 1 | 1 | 49560243 | 045242193585 | 38,10 |
| 133 | 5 1/4 | 41 | 1 | 1 | 49560244 | 045242271078 | 49,00 |
| 140 | 5 1/2 | 41 | 1 | 1 | 49560247 | 045242193592 | 59,80 |
| 152 | 6 | 41 | 1 | 1 | 49560253 | 045242193622 | 70,70 |
| 160 | 6 5/16 | 38 | 1 | 1 | 4932399885 | 4002395365395 | 62,10 |
| 168 | 6 5/8 | 38 | 1 | 1 | 4932399886 | 4002395365401 | 72,50 |
| 177 | 6 31/32 | 38 | 1 | 1 | 4932399887 | 4002395365418 | 77,60 |
| 200 | 7 7/8 | 38 | 1 | 1 | 4932399888 | 4002395365425 | 83,80 |
| 210 | 8 9/32 | 38 | 1 | 1 | 4932399889 | 4002395365432 | 88,00 |



Sierras de corona bimetálicas **HOLE DOZER™** Velocidad de corte recomendada en rpm

| Ø mm | Ø pulg | Metal hasta 700N/mm ² | Fundición | Acero inoxidable y metal hasta 1000 N/mm ² | Metal no férreo | Aluminio | Madera | MDF |
|------|---------|----------------------------------|-----------|---|-----------------|----------|--------|-----|
| 14 | 9/16 | 580 | 400 | 300 | 790 | 900 | 1500 | 750 |
| 16 | 5/8 | 550 | 365 | 275 | 730 | 825 | 1500 | 750 |
| 17 | 1 1/16 | 500 | 330 | 250 | 665 | 750 | 1500 | 750 |
| 19 | 3/4 | 460 | 300 | 230 | 600 | 690 | 1500 | 750 |
| 20 | 25/32 | 425 | 280 | 210 | 560 | 635 | 1500 | 750 |
| 21 | 13/16 | 425 | 280 | 210 | 560 | 635 | 1500 | 750 |
| 22 | 7/8 | 390 | 260 | 195 | 520 | 585 | 1500 | 750 |
| 23 | 29/32 | 370 | 250 | 185 | 500 | 550 | 1500 | 750 |
| 25 | 1 | 350 | 235 | 175 | 470 | 525 | 1500 | 750 |
| 27 | 1 1/16 | 325 | 215 | 160 | 435 | 480 | 1400 | 700 |
| 29 | 1 1/8 | 300 | 200 | 150 | 400 | 450 | 1400 | 700 |
| 30 | 1 3/16 | 285 | 190 | 145 | 380 | 425 | 1400 | 700 |
| 32 | 1 1/4 | 275 | 180 | 140 | 380 | 410 | 1400 | 700 |
| 33 | 1 5/16 | 260 | 175 | 135 | 345 | 390 | 1400 | 700 |
| 35 | 1 3/8 | 250 | 165 | 125 | 330 | 375 | 1400 | 700 |
| 37 | 1 7/16 | 240 | 160 | 120 | 315 | 360 | 1400 | 700 |
| 38 | 1 1/2 | 230 | 150 | 115 | 300 | 345 | 1400 | 700 |
| 40 | 1 9/16 | 220 | 145 | 110 | 290 | 330 | 1200 | 600 |
| 41 | 1 5/8 | 210 | 140 | 105 | 280 | 315 | 1200 | 600 |
| 43 | 1 11/16 | 205 | 135 | 100 | 270 | 305 | 1200 | 600 |
| 44 | 1 3/4 | 195 | 130 | 95 | 260 | 295 | 1200 | 600 |
| 46 | 1 13/16 | 190 | 125 | 95 | 250 | 285 | 1200 | 600 |
| 48 | 1 7/8 | 180 | 120 | 90 | 240 | 270 | 1200 | 600 |
| 50 | 1 31/32 | 175 | 120 | 85 | 230 | 260 | 1200 | 600 |
| 51 | 2 | 170 | 115 | 85 | 230 | 255 | 1200 | 600 |
| 52 | 2 1/16 | 165 | 110 | 80 | 220 | 245 | 1200 | 600 |
| 57 | 2 1/4 | 150 | 100 | 75 | 200 | 225 | 1000 | 500 |
| 58 | 2 19/32 | 145 | 100 | 75 | 195 | 225 | 1000 | 500 |
| 59 | 2 5/16 | 145 | 100 | 75 | 195 | 225 | 1000 | 500 |
| 60 | 2 3/8 | 140 | 95 | 70 | 190 | 220 | 1000 | 500 |
| 63 | 2 31/64 | 135 | 90 | 65 | 180 | 205 | 900 | 450 |
| 64 | 2 1/2 | 135 | 90 | 65 | 180 | 205 | 900 | 450 |
| 65 | 2 9/16 | 130 | 85 | 65 | 175 | 200 | 800 | 400 |
| 68 | 2 11/16 | 125 | 80 | 60 | 160 | 185 | 800 | 400 |
| 73 | 2 7/8 | 120 | 80 | 60 | 160 | 180 | 800 | 400 |
| 76 | 3 | 115 | 75 | 55 | 150 | 170 | 700 | 350 |
| 79 | 3 1/8 | 110 | 70 | 55 | 140 | 165 | 700 | 350 |
| 83 | 3 1/4 | 105 | 50 | 40 | 140 | 155 | 700 | 350 |
| 86 | 3 3/8 | 100 | 45 | 30 | 130 | 150 | 500 | 250 |
| 89 | 3 1/2 | 95 | 45 | 30 | 130 | 145 | 500 | 250 |
| 92 | 3 5/8 | 95 | 60 | 45 | 120 | 140 | 500 | 250 |
| 95 | 3 3/4 | 90 | 60 | 45 | 120 | 135 | 500 | 250 |
| 98 | 3 7/8 | 90 | 60 | 45 | 120 | 135 | 500 | 250 |
| 102 | 4 | 85 | 55 | 40 | 110 | 130 | 400 | 200 |
| 105 | 4 1/8 | 80 | 55 | 40 | 110 | 120 | 400 | 200 |
| 111 | 4 3/8 | 80 | 50 | 40 | 100 | 120 | 300 | 150 |
| 114 | 4 1/2 | 75 | 50 | 35 | 100 | 105 | 300 | 150 |
| 121 | 4 3/4 | 75 | 50 | 35 | 95 | 95 | 300 | 150 |
| 127 | 5 | 65 | 45 | 30 | 90 | 90 | 200 | 100 |
| 133 | 5 1/4 | 60 | 40 | 25 | 85 | 85 | 200 | 100 |
| 140 | 5 1/2 | 60 | 40 | 25 | 85 | 85 | 200 | 100 |
| 146 | 5 3/4 | 55 | 35 | 25 | 75 | 75 | 200 | 100 |
| 152 | 6 | 55 | 35 | 25 | 75 | 75 | 200 | 100 |
| 160 | 6 5/16 | 50 | 30 | 25 | 60 | 60 | 150 | 75 |
| 168 | 6 3/8 | 50 | 30 | 25 | 55 | 55 | 150 | 75 |
| 177 | 6 31/32 | 45 | 25 | 25 | 55 | 55 | 150 | 75 |
| 200 | 7 7/8 | 40 | 25 | 25 | 50 | 50 | 100 | 50 |
| 210 | 8 3/32 | 40 | 20 | 25 | 50 | 50 | 100 | 50 |



- Taladrina Seco Taladrina Taladrina Turpentina Seco Seco



¡La alta velocidad reduce la vida útil!

Trabajar a velocidades superiores a las recomendadas acortará la vida de la corona y producirá cortes de baja calidad.



Presión de avance:

Deben tenerse en cuenta las variables del material y de la configuración de trabajo. Aplique suficiente presión de avance para lograr una buena evacuación de las virutas. Reduzca la presión cuando la sierra de corona se caliente o si los dientes comienzan a obstruirse con el material cortado. Una presión de avance insuficiente desgastará prematuramente los dientes, pero una presión excesiva puede destruirlos totalmente.



Refrigerante

La taladrina tiene dos funciones en el corte de metales. Enfría la sierra de corona y la pieza de trabajo. Reduce el calor y la abrasión, que pueden reducir la capacidad de corte. También ayuda a eliminar las virutas de la superficie de corte. La utilización de un refrigerante prolongará la vida útil de la corona en un 500%.

Juegos de coronas Hole Dozer[™]

| Descripción | Cantidad por paquete | Cantidad de pedido | Referencia | Código EAN | Tarifa (€) |
|---|----------------------|--------------------|-------------------|---------------|------------|
| Estuche de 7 piezas Hole Dozer | | | | | |
| ① Coronas: Ø 19, 22, 25, 29, 32 mm. Husillo para coronas de Ø 14-30mm (Ref. 49567010). Espaciador/Adaptador. Llave allen de 1/8". | 7 | 1 | 49224083 | 045242310760 | 101,10 |
| Estuche de 10 piezas Hole Dozer | | | | | |
| ② Coronas: Ø 25, 32, 40, 54, 68, 76 mm. Husillo para coronas de Ø 14-30mm (Ref. 49567010). Husillo para coronas de Ø 32-152mm (Ref. 49569100). 2 brocas piloto y Llave allen de 1/8". | 10 | 1 | 49224201 | 045242348091 | 152,10 |
| Estuche de 14 piezas Hole Dozer | | | | | |
| ③ Coronas: Ø 19, 22, 25, 29, 32, 35, 38, 44, 51, 57mm. Husillo para coronas Ø 14 a 30mm (Ref. 49567010). Husillo para coronas Ø 32 a 152mm (Ref. 49569100). 2x brocas piloto, llave allen de 3mm. | 14 | 1 | 49224152 | 045242271047 | 239,10 |
| Estuche de 17 piezas Hole Dozer | | | | | |
| ④ Coronas: Ø 20, 22, 25, 32, 40, 44, 51, 57, 64, 65, 67, 68, 76mm. Husillo para coronas Ø 14 a 30mm (Ref. 49567010). Husillo para coronas Ø 32 a 152mm (Ref. 49569100). 2x brocas piloto, llave allen de 3mm. | 17 | 1 | 49224102 | 045242271054 | 314,00 |
| Estuche vacío para coronas Bimetal. | | | | | |
| ⑤ Husillo para coronas Ø 14 a 30mm (Ref. 49567010). Husillo para coronas Ø 32 a 152mm (Ref. 49569100). 2x brocas piloto, llave allen de 3mm. | 1 | 1 | 4932430327 | 4002395379880 | 49,00 |
| Estuche especial para instalador | | | | | |
| Coronas: Ø 16, 20, 25, 32, 40, 51, 64mm, husillo para coronas de Ø 14-30mm (Ref. 49567010), husillo para coronas de Ø 32-152mm (Ref. 49569100). 2x brocas piloto, estuche vacío y llave allen. | 10 | 1 | 4932451730 | 4002395279562 | 129,40 |



Paquetes de coronas Hole Dozer™

NUEVO

| Ø (mm) | Ø (pulgadas) | Máx. capacidad de profundidad de corte (mm) | Cantidad por paquete | Cantidad de pedido | Referencia | Código EAN | Tarifa (€) |
|--------|--------------|---|----------------------|--------------------|------------|--------------|------------|
| 19 | 3/4 | 41 | 1 | 25 | 49565090 | 045242176199 | 11,60 |
| 20 | 25/32 | 41 | 1 | 25 | 49565091 | 045242528943 | 11,60 |
| 22 | 7/8 | 41 | 1 | 25 | 49565100 | 045242156375 | 11,60 |
| 25 | 1 | 41 | 1 | 25 | 49565110 | 045242156382 | 12,20 |
| 29 | 1 1/8 | 41 | 1 | 25 | 49565120 | 045242156399 | 12,70 |
| 30 | 1 3/16 | 41 | 1 | 25 | 49565125 | 045242243976 | 12,70 |
| 32 | 1 1/4 | 41 | 1 | 25 | 49565130 | 045242156412 | 12,70 |
| 35 | 1 3/8 | 41 | 1 | 25 | 49565140 | 045242156429 | 13,90 |
| 38 | 1 1/2 | 41 | 1 | 25 | 49565150 | 045242156436 | 13,90 |
| 41 | 1 5/8 | 41 | 1 | 25 | 49565152 | 045242176229 | 15,20 |
| 44 | 1 3/4 | 41 | 1 | 25 | 49565155 | 045242176267 | 15,60 |
| 51 | 2 | 41 | 1 | 25 | 49565160 | 045242156443 | 15,60 |
| 54 | 2 1/8 | 41 | 1 | 25 | 49565165 | 045242176366 | 15,60 |
| 57 | 2 1/4 | 41 | 1 | 25 | 49565167 | 045242176373 | 16,10 |
| 60 | 2 3/8 | 41 | 1 | 25 | 49565169 | 045242528950 | 16,60 |
| 64 | 2 1/2 | 41 | 1 | 25 | 49565170 | 045242156467 | 16,60 |
| 67 | 2 5/8 | 41 | 1 | 16 | 49565175 | 045242176380 | 17,40 |
| 68 | 2 11/16 | 41 | 1 | 16 | 49565178 | 045242528967 | 17,40 |
| 76 | 3 | 41 | 1 | 16 | 49565180 | 045242176397 | 17,90 |
| 89 | 3 1/2 | 41 | 1 | 9 | 49565190 | 045242176403 | 20,50 |
| 92 | 3 5/8 | 41 | 1 | 9 | 49565195 | 045242176410 | 20,50 |
| 102 | 4 | 41 | 1 | 9 | 49565200 | 045242176427 | 23,50 |
| 105 | 4 1/8 | 41 | 1 | 9 | 49565205 | 045242176434 | 23,50 |



Coronas Hole Dozer™ con pastillas de TCT

NUEVO

Hasta 10x más duración, resistencia a la temperatura y desgaste comparadas con las coronas bimetálicas. 4 dientes por pulgada con un ángulo de corte agresivo y profundas gargantas para mejorar la expulsión de material. Diente en ángulo para menor resistencia. El diseño PLUG JACK™ permite acceder a los restos de material, de manera fácil y permite hacer un mayor efecto de palanca. Áreas de aplicación: fontanería (azulejos, metales blandos y hierro fundido), metalistas (INOX, aceros aleados y aluminio) y composites (plásticos, panel sandwich, suelos técnicos, fibra de vidrio, paneles con recubrimiento plástico, maedras con clavos).

| Ø (mm) | Ø (pulgadas) | Máx. capacidad de profundidad de corte (mm) | Cantidad por paquete | Cantidad de pedido | Referencia | Código EAN | Tarifa (€) |
|--------|--------------|---|----------------------|--------------------|------------|--------------|------------|
| 16 | 5/8 | 41 | 1 | 1 | 49560701 | 045242503957 | 14,50 |
| 19 | 3/4 | 41 | 1 | 1 | 49560702 | 045242503971 | 13,50 |
| 22 | 7/8 | 41 | 1 | 1 | 49560704 | 045242503995 | 13,50 |
| 25 | 1 | 41 | 1 | 1 | 49560707 | 045242504008 | 13,50 |
| 29 | 1 1/8 | 41 | 1 | 1 | 49560708 | 045242504015 | 13,50 |
| 32 | 1 1/4 | 41 | 1 | 1 | 49560710 | 045242504022 | 13,50 |
| 35 | 1 3/8 | 41 | 1 | 1 | 49560712 | 045242504039 | 13,50 |
| 38 | 1 1/2 | 41 | 1 | 1 | 49560713 | 045242504053 | 14,00 |
| 41 | 1 5/8 | 41 | 1 | 1 | 49560715 | 045242504084 | 14,50 |
| 44 | 1 3/4 | 41 | 1 | 1 | 49560717 | 045242504107 | 14,50 |
| 48 | 1 7/8 | 41 | 1 | 1 | 49560719 | 045242504114 | 15,00 |
| 51 | 2 | 41 | 1 | 1 | 49560720 | 045242504145 | 15,00 |
| 54 | 2 1/8 | 41 | 1 | 1 | 49560722 | 045242504152 | 15,00 |
| 57 | 2 1/4 | 41 | 1 | 1 | 49560724 | 045242504169 | 16,60 |
| 60 | 2 3/8 | 41 | 1 | 1 | 49560726 | 045242504176 | 16,60 |
| 64 | 2 1/2 | 41 | 1 | 1 | 49560727 | 045242504183 | 16,60 |
| 67 | 2 5/8 | 41 | 1 | 1 | 49560729 | 045242504190 | 16,60 |
| 70 | 2 3/4 | 41 | 1 | 1 | 49560731 | 045242504206 | 16,60 |
| 73 | 2 7/8 | 41 | 1 | 1 | 49560733 | 045242504213 | 18,10 |
| 76 | 3 | 41 | 1 | 1 | 49560734 | 045242504220 | 18,10 |
| 83 | 3 1/4 | 41 | 1 | 1 | 49560736 | 045242504237 | 18,60 |
| 89 | 3 1/2 | 41 | 1 | 1 | 49560738 | 045242504244 | 18,60 |
| 92 | 3 5/8 | 41 | 1 | 1 | 49560739 | 045242504251 | 18,60 |
| 95 | 3 3/4 | 41 | 1 | 1 | 49560740 | 045242504268 | 18,60 |
| 102 | 4 | 41 | 1 | 1 | 49560742 | 045242504275 | 18,60 |
| 108 | 4 1/4 | 41 | 1 | 1 | 49560744 | 045242504282 | 18,60 |
| 114 | 4 1/2 | 41 | 1 | 1 | 49560746 | 045242504299 | 18,60 |
| 127 | 5 | 41 | 1 | 1 | 49560748 | 045242504305 | 19,10 |
| 152 | 6 | 41 | 1 | 1 | 49560749 | 045242504312 | 19,10 |



Accesorios para coronas Hole Dozer[™]

| Descripción | Para diámetros | Vástago de recepción | Recepción de corona | Cantidad por paquete | Cantidad de pedido | Referencia | Código EAN | Tarifa (€) |
|--|----------------|----------------------|---------------------|----------------------|--------------------|-----------------|---------------|------------|
| ① Husillo Fixtec de liberación rápida. | Ø 14-30 mm | 9.5 mm Hex | 1/2" x 20 | 1 | 1 | 49567210 | 045242225774 | 41,10 |
| ② Husillo. | Ø 14-30 mm | 9.5 mm Hex | 1/2" x 20 | 1 | 1 | 49567010 | 045242200177 | 10,20 |
| ③ Husillo. | Ø 32-210 mm | 9.5 mm Hex | 5/8" x 18 | 1 | 1 | 49567250 | 045242225798 | 14,00 |
| ④ Husillo. | Ø 32-210 mm | 11 mm Hex | 5/8" x 18 | 1 | 1 | 49569100 | 045242200832 | 14,00 |
| ⑤ Extensión de 300mm. | - | 9.5 mm Hex | - | 1 | 1 | 48284008 | 045242225811 | 14,00 |
| ⑥ Extensión 300mm. | - | 11 mm Hex | - | 1 | 1 | 48284006 | 045242122516 | 16,90 |
| Broca piloto de Ø 6 x 89mm. | | | | 1 | 1 | 49568010 | 045242200450 | 4,30 |
| ⑦ Broca piloto larga de Ø 6 x 100mm. | | | | 1 | 1 | 49568000 | 045242200351 | 5,20 |
| Llave allen de 1/8" para todos los husillos. | | | | 1 | 1 | 49960060 | 045242221455 | 1,10 |
| Tornillo de fijación para husillos. | | | | 1 | 1 | 06832712 | 4002395874354 | 0,40 |



Cortacírculos ajustable con recogepolvo

Para realizar el corte de grandes diámetros para climatización, ventilación, iluminación y sonido. El recogedor de polvo retiene el 100% del polvo generado, trabajando cómodamente en techos. El diámetro se puede ajustar desde 51mm hasta 178mm en pasos de 6,4mm. Diámetros prefijados, marcados con láser de 51 a 178mm. Recomendado para utilizar con placa de yeso (25mm máx.) y placas de techo. No recomendable para tableros de OSB.

| Descripción | Cantidad por paquete | Cantidad de pedido | Referencia | Código EAN | Tarifa (€) |
|--|----------------------|--------------------|-----------------|--------------|------------|
| Cortacírculos ajustable con recogepolvo | | | | | |
| ① Broca piloto, 2x cuchillas y llave allen. | 5 | 1 | 49560260 | 045242350261 | 49,00 |
| ② Husillo Quik-Lok con anclaje Hex. 1/4". 75 mm de longitud. | 1 | 1 | 48281000 | 045242122622 | 12,40 |
| Cuchillas y broca de recambio. | | | | | |
| ③ Broca piloto, 2x cuchillas y llave allen. | 4 | 1 | 49560290 | 045242346370 | 16,40 |



Brocas y coronas Diamond Plus™ Húmedo / Seco

Las coronas de Diamante, han sido desarrolladas para los profesionales que necesitan perforar en materiales duros, como porcelana, gres, piedras naturales, hierro de fundición o fibra de vidrio, donde es muy difícil perforar con los sistemas convencionales. Estas coronas garantizan un excelente rendimiento y larga duración aún en los materiales más duros.

¡Menos agua!: Estas coronas trabajan con poca e intermitente refrigeración con agua, no como las convencionales que requieren de un aporte constante. Sólo mojar la punta de la broca al comienzo de cada perforación y repetir cada 5 segundos.

Agujeros limpios: Perforaciones limpias, precisas sin perímetros dañados o descantillados.

Vida: Para asegurarnos una mayor vida útil, utilizamos más cantidad de diamantes, para un corte rápido y una liga más resistente a la abrasión, para una mayor durabilidad.

Durabilidad: Cuerpo de aleación endurecida para resistir las torsiones producidas por el trabajo continuo.

Fácil eliminación de los residuos: Ranuras especiales con escalones para poder eliminar los residuos realizando palanca.

Versátil: Pueden ser utilizadas en amoladoras o taladros, utilizando un adaptador.



| Ø (mm) | Recepción | Cantidad por paquete | Cantidad de pedido | Referencia | Código EAN | Tarifa (€) |
|--------|-----------|----------------------|--------------------|------------|--------------|------------|
| 5 | 1/4" Hex | 1 | 1 | 49560503 | 045242223732 | 19,60 |
| 6 | 1/4" Hex | 1 | 1 | 49560505 | 045242223749 | 20,70 |
| 8 | 1/4" Hex | 1 | 1 | 49560507 | 045242223756 | 21,70 |
| 10 | 1/4" Hex | 1 | 1 | 49560509 | 045242223763 | 22,90 |
| 12 | 1/4" Hex | 1 | 1 | 49560511 | 045242223770 | 26,10 |
| 15 | 1/4" Hex | 1 | 1 | 49560513 | 045242223787 | 29,40 |
| 20 | 1/4" Hex | 1 | 1 | 49560515 | 045242223794 | 31,60 |
| 25 | 1/4" Hex | 1 | 1 | 49560517 | 045242223800 | 32,60 |

| Ø (mm) | Recepción | Cantidad por paquete | Cantidad de pedido | Referencia | Código EAN | Tarifa (€) |
|--------|-----------|----------------------|--------------------|------------|--------------|------------|
| 22 | 1/2" x 20 | 1 | 1 | 49565605 | 045242308439 | 17,40 |
| 29 | 1/2" x 20 | 1 | 1 | 49565615 | 045242308446 | 19,60 |
| 32 | 5/8" x 18 | 1 | 1 | 49565620 | 045242308453 | 20,70 |
| 35 | 5/8" x 18 | 1 | 1 | 49565625 | 045242308460 | 21,70 |
| 38 | 5/8" x 18 | 1 | 1 | 49565630 | 045242308477 | 25,00 |
| 44 | 5/8" x 18 | 1 | 1 | 49565640 | 045242308491 | 27,20 |
| 51 | 5/8" x 18 | 1 | 1 | 49565645 | 045242308507 | 30,40 |
| 68 | 5/8" x 18 | 1 | 1 | 49565664 | 045242337835 | 34,80 |

| Descripción | Para diámetros | Vástago de recepción | Recepción de corona | Cantidad por paquete | Cantidad de pedido | Referencia | Código EAN | Tarifa (€) |
|---------------------------|----------------|----------------------|---------------------|----------------------|--------------------|------------|---------------|------------|
| Husillo. | Ø 14-30 mm | 9.5 mm Hex | 1/2" x 20 | 1 | 1 | 49567010 | 045242200177 | 10,20 |
| Husillo. | Ø 32-210 mm | 9.5 mm Hex | 5/8" x 18 | 1 | 1 | 49567250 | 045242225798 | 14,00 |
| Adaptador para amoladora. | Ø 22-29mm | M14 | 1/2" x 20 | 1 | 1 | 4932430464 | 4002395381258 | 19,60 |
| Adaptador para amoladora. | Ø 32-68mm | M14 | 5/8" x 18 | 1 | 1 | 4932430465 | 4002395381265 | 19,60 |

Como utilizar en una amoladora:

1. Coloque el adaptador M14 en la corona y apriételo hasta que quede firmemente sujeto con una llave. Entonces rosque el conjunto en la amoladora, apretándolo con un a llave hasta que quede firme.
2. Si la baldosa no esta colocada en la pared o suelo, sujétela con unas mordazas para evitar movimientos.
3. Introduzca la corona en el agua.
4. Arranque la amoladora a la máxima velocidad. Lentamente aproxime la corona en un ángulo de 20-30°, realizando una leve presión para evitar que patine por la superficie. Cuando la corona comience a cortar y haya realizado una ranura, vaya gradualmente rectificando el ángulo hasta que el perímetro de la corona este totalmente en contacto.
5. Cada 5 segundos debe refrigerar la corona.
6. Aplique una presión leve y oscilando durante el corte, para maximizar la vida de la corona.

Sistema profesional de refrigeración

- Sistema de refrigeración por agua con regulador, para controlar la cantidad de agua.

| Descripción | Cantidad por paquete | Cantidad de pedido | Referencia | Código EAN | Tarifa (€) |
|--|----------------------|--------------------|------------|---------------|------------|
| Guía para brocas / coronas Ø 19 - 68 mm. | 1 | 1 | 4932352332 | 4002395369911 | 52,30 |



CORONAS DE IMPACTO



Diseñadas para trabajar con Herramientas sin Cable



- ① Pared estrecha
 - 8 TPI = perforaciones sin rebabas
 - 0,6 mm de grosor = mejor entrada en el material = 40% más rápidas
- ② Diente optimizado para perforar chapas finas de metal
- ③ 8% de Cobalto Bimetal = Mejor duración y rendimiento
- ④ Muelle de eyección para sacar el residuo
- ⑤ Tope de profundidad, evita la entrada accidental
- ⑥ Anclaje de 1/4" Hex = Compatible con los atornilladores de impacto

Capacidad

Max. 2mm en acero, aluminio y acero INOX (max. 1,5mm)

Coronas de impacto SHOCKWAVE™

| | Ø (mm) | Cantidad por paquete | Cantidad de pedido | Referencia | Código EAN | Tarifa (€) | |
|---|---|----------------------|--------------------|------------|--------------|---------------|-------|
| | 19 | 1 | 1 | 49569805 | 045242321094 | 19,60 | |
| | 22 | 1 | 1 | 49569810 | 045242321100 | 20,20 | |
| | 25 | 1 | 1 | 49569815 | 045242321117 | 20,70 | |
| ① | 29 | 1 | 1 | 49569820 | 045242321124 | 21,20 | |
| | 32 | 1 | 1 | 49569825 | 045242321131 | 21,70 | |
| | 35 | 1 | 1 | 49569830 | 045242321148 | 22,40 | |
| | 38 | 1 | 1 | 49569835 | 045242321155 | 23,90 | |
| ② | Blíster con 3 coronas Shockwave. | | 3 | 1 | 49224800 | 045242321162 | 56,50 |
| | Ø 22 / 29 / 35 mm. | | | | | | |
| | Muelle de eyección y tornillo fijador. | | 1 | 1 | 4932430466 | 4002395381272 | 1,10 |
| | Broca piloto con husillo. | | 1 | 1 | 4932430477 | 4002395381388 | 8,20 |



Puntas de atornillar





La estructura de la punta se fabrica en frío a unas especificaciones exactas para evitar desgaste por patinamiento. La punta se somete a un proceso de endurecimiento especial con temperaturas de hasta 870°C.

El resultado es una punta con una dureza de 60 HRC. Esta punta extradura, asegura una larga vida útil bajo un uso constante.

El cuerpo está fabricado de acero europeo S2 de la mayor calidad.

El sello de "Calidad". En todas las puntas se marca con láser el logotipo Milwaukee® para facilitar su identificación.

| | Tipo | Largo total (mm) | Cantidad por paquete | Cantidad de pedido | Referencia | Código EAN | Tarifa (€) |
|--|-------|------------------|----------------------|--------------------|------------|---------------|------------|
| Phillips  | PH 1 | 25 | 25 | 1 | 4932399586 | 4002395362363 | 12,70 |
| | PH 2 | 25 | 25 | 1 | 4932399587 | 4002395362370 | 12,70 |
| | PH 3 | 25 | 25 | 1 | 4932399588 | 4002395362387 | 12,70 |
| Pozidrive  | PZ 1 | 25 | 25 | 1 | 4932399589 | 4002395362394 | 12,70 |
| | PZ 2 | 25 | 25 | 1 | 4932399590 | 4002395362400 | 12,70 |
| | PZ 3 | 25 | 25 | 1 | 4932399591 | 4002395362417 | 12,70 |
| Torx  | TX 10 | 25 | 25 | 1 | 4932399594 | 4002395362448 | 14,50 |
| | TX 15 | 25 | 25 | 1 | 4932399595 | 4002395362455 | 14,50 |
| | TX 20 | 25 | 25 | 1 | 4932399596 | 4002395362462 | 14,50 |
| | TX 25 | 25 | 25 | 1 | 4932399597 | 4002395362479 | 14,50 |
| | TX 30 | 25 | 25 | 1 | 4932399599 | 4002395362493 | 14,50 |
| | TX 40 | 25 | 25 | 1 | 4932399600 | 4002395362509 | 14,50 |

Estuche con 35 puntas

| Descripción | Cantidad por paquete | Cantidad de pedido | Referencia | Código EAN | Tarifa (€) |
|---|----------------------|--------------------|------------|---------------|------------|
| Estuche de puntas de 35 piezas. 25 mm: 1 xPH1 / 3 xPH2 / 2 xPH3 / 1 xPZ1 / 3 xPZ2 / 2 xPZ3 / 1 xTX15 / 1 xTX20 / 1 xTX 25 / 1 xTX30 / 1 xHex 4 mm / 1 xHex 5 mm. 50 mm: 1 xPH2 / 1 xPH3 / 1 xPZ2 / 1 xPZ3 / 1 xTX20 / 1 xTX25. Vasos con Hex 1/4": 1x Hex 7 mm / 1x Hex 8 mm / 1x Hex 10 mm. Adaptador Magnético de 60mm. | 35 | 1 | 4932352068 | 4002395367214 | 34,40 |



Portapuntas magnéticos

| Descripción | Cantidad por paquete | Cantidad de pedido | Referencia | Código EAN | Tarifa (€) |
|--|----------------------|--------------------|------------|---------------|------------|
| ① Portapuntas magnético con cambio rápido de 58mm. | 1 | 1 | 4932373483 | 4002395351060 | 9,70 |
| ② Portapuntas con control de profundidad. | 1 | 1 | 4932430179 | 4002395378401 | 21,20 |



Estuches de puntas de atornillar

- Estos estuches de alta calidad dirigidos a los profesionales están disponibles en 3 modelos.
- Diseño compacto de bolsillo: 110 x 65 x 15mm.
- Sistema de cierre - fácil apertura y cierre seguro.
- El compartimento extra-ancho acepta puntas de atornillar o brocas de 50mm.
- Ventana frontal cubierta para proteger las puntas del polvo.
- Puntas de alta calidad con dureza de 60HRC y anclaje Hex.de 1/4". Las puntas de 25mm y 50mm están fabricadas de acuerdo a DIN 3126 - C 6.3.
- Adaptador magnético con cambio rápido.

| Descripción | Cantidad por paquete | Cantidad de pedido | Referencia | Código EAN | Tarifa (€) |
|--|----------------------|--------------------|-------------------|---------------|------------|
| Estuche de puntas compacto 12 piezas | | | | | |
| ① 25 mm: Plana 0.8 x5.5 mm x1 / PH1 x1 / PH2 x2 / PH3 x1 / PZ1 x1 / PZ2 x2 / PZ3 x1. 50 mm: PH2 x1 / PZ2 x1. Adaptador Magnético de cambio rápido. | 12 | 1 | 4932399513 | 4002395361601 | 24,50 |
| Estuche de puntas compacto de 27 piezas. | | | | | |
| ② PH1 x2 / PH2 x2 / PH3 x1 / PZ1 x2 / PZ2 x4 / PZ3 x2 / TX10 x2 / TX15 x3 / TX20 x3 / TX25 x3 / TX30 x1 / TX40 x1. Adaptador Magnético de cambio rápido. | 27 | 1 | 4932352747 | 4002395374052 | 34,40 |

①



②



NUEVO SHOCKWAVE

**LO ÚLTIMO EN FIJACIÓN,
LO MEJOR EN DURABILIDAD**

FABRICADAS EN UNA ALEACIÓN ESPECIAL Y CON UN TRATAMIENTO POR TEMPERATURA PARA CONTROLAR LA DUREZA, DISEÑO INNOVADOR DE LA ZONA DE ABSORCIÓN DE IMPACTO PARA UNA MAYOR DURABILIDAD.



**HASTA
30x
MÁS DURACIÓN***



SHOCKZONE™
ABSORBE
MÁS TORSIÓN

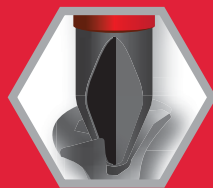

PUNTA FRESADA
MEJOR AGARRE
DEL TORNILLO

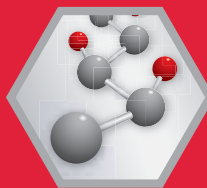

CUSTOM
ALLOY™ 76
STEEL
ALEACIÓN ESPECIAL
MILWAUKEE®

La verdadera solución de alto rendimiento, para tus trabajos de atornillado



SHOCKWAVE
IMPACT DUTY  **TM**

*comparadas con las puntas estándar

Puntas de impacto Shockwave Impact Duty™

Diseñada para trabajar con atornilladores de impacto, la gama de accesorios Shockwave Impact Duty™, no es sólo ideal para aplicaciones de alto rendimiento, sino que cubren todas las necesidades del cliente en perforación o atornillado.

Geometría Shock Zone - Diseñada para ser flexible.

El nuevo diseño Shock Zone, reduce la tensión en la punta evitando las roturas. La combinación del diseño Shock Zone por tipo de punta y el tratamiento por temperatura, favorece la absorción de los impactos y la torsión de la punta como si de un muelle se tratara.

Punta creada por fresado, con lo que mejora la fijación en la cabeza del tornillo. Reduciendo el patinado y el salto en el tornillo, aumentando así la durabilidad.

Aleación de acero - Formula especial Milwaukee®, hace que las puntas Shockwave sean más resistentes a los impactos.



A) 25 mm 1/4" Hex
B) 50 mm 1/4" Hex
C) 90 mm 1/4" Hex

| | Tipo | Largo total (mm) | Se suministra en | Cantidad por paquete | Cantidad de pedido | Referencia | Código EAN | Tarifa (€) |
|----------------------|------|------------------|------------------|----------------------|--------------------|------------|---------------|------------|
| Phillips | PH 1 | 25 | ① | 2 | 1 | 4932430850 | 4002395385126 | 1,30 |
| | | 90 | ① | 1 | 1 | 4932430851 | 4002395385133 | 2,50 |
| | PH 2 | 25 | ① | 2 | 1 | 4932430852 | 4002395385140 | 1,30 |
| | | 25 | ② | 25 | 10 | 4932430853 | 4002395385157 | 13,50 |
| | | 50 | ① | 1 | 1 | 4932430854 | 4002395385164 | 2,00 |
| | | 50 | ② | 10 | 10 | 4932430855 | 4002395385171 | 14,50 |
| | | 90 | ① | 1 | 1 | 4932430856 | 4002395385188 | 2,50 |
| | PH 3 | 25 | ① | 2 | 1 | 4932430857 | 4002395385195 | 1,30 |
| | | 50 | ① | 1 | 1 | 4932430858 | 4002395385201 | 2,00 |
| | | 90 | ① | 1 | 1 | 4932430859 | 4002395385218 | 2,50 |
| Pozidrive | PZ 1 | 25 | ① | 2 | 1 | 4932430860 | 4002395385225 | 1,30 |
| | | 25 | ② | 25 | 10 | 4932430861 | 4002395385232 | 13,50 |
| | | 90 | ① | 1 | 1 | 4932430862 | 4002395385249 | 2,50 |
| | PZ 2 | 25 | ① | 2 | 1 | 4932430863 | 4002395385256 | 1,30 |
| | | 25 | ② | 25 | 10 | 4932430864 | 4002395385263 | 13,50 |
| | | 50 | ① | 1 | 1 | 4932430865 | 4002395385270 | 2,00 |
| | | 50 | ② | 10 | 10 | 4932430866 | 4002395385287 | 14,50 |
| | | 90 | ① | 1 | 1 | 4932430867 | 4002395385294 | 2,50 |
| | PZ 3 | 25 | ① | 2 | 1 | 4932430868 | 4002395385300 | 1,30 |
| | | 25 | ② | 25 | 10 | 4932430869 | 4002395385317 | 13,50 |
| | | 50 | ① | 1 | 1 | 4932430870 | 4002395385324 | 2,00 |

① Blíster



② Caja contenedora





Pedido mínimo = 10 uds (en expositor). Pedir en múltiplos de 10 (ej. 10, 20, 30,...).

Expositor de mostrador



SHOCKWAVE IMPACT DUTY TM

| | Tipo | Largo total (mm) | Se suministra en | Cantidad por paquete | Cantidad de pedido | Referencia | Código EAN | Tarifa (€) |
|---|--------------|------------------|------------------|----------------------|--------------------|---------------|---------------|------------|
|  | TX 10 | 25 | ① | 2 | 1 | 4932430871 | 4002395385331 | 1,30 |
| | | 25 | ① | 2 | 1 | 4932430872 | 4002395385348 | 1,30 |
| | | 25 | ② | 25 | 10 | 4932430873 | 4002395385355 | 13,50 |
| | | | 50 | ① | 1 | 4932451286 | 4002395157440 | 2,00 |
| | TX 20 | 25 | ① | 2 | 1 | 4932430874 | 4002395385362 | 1,30 |
| | | 25 | ② | 25 | 10 | 4932430875 | 4002395385379 | 13,50 |
| | | 50 | ① | 1 | 1 | 4932430876 | 4002395385386 | 2,00 |
| | | 50 | ② | 10 | 10 | 4932430877 | 4002395385393 | 14,50 |
| | | 90 | ① | 1 | 1 | 4932430878 | 4002395385409 | 2,50 |
| | TX 25 | 25 | ① | 2 | 1 | 4932430879 | 4002395385416 | 1,30 |
| | | 25 | ② | 25 | 10 | 4932430880 | 4002395385423 | 13,50 |
| | | 50 | ① | 1 | 1 | 4932430881 | 4002395385430 | 2,00 |
| | | 50 | ② | 10 | 10 | 4932430882 | 4002395385447 | 14,50 |
| | | 90 | ① | 1 | 1 | 4932430883 | 4002395385454 | 2,50 |
| | TX 27 | 25 | ① | 2 | 1 | 4932430884 | 4002395385461 | 1,30 |
| | TX 30 | 25 | ① | 2 | 1 | 4932430885 | 4002395385478 | 1,30 |
| | | 25 | ② | 25 | 10 | 4932430886 | 4002395385485 | 13,50 |
| | | 50 | ① | 1 | 1 | 4932430887 | 4002395385492 | 2,00 |
| | TX 40 | 25 | ① | 2 | 1 | 4932430888 | 4002395385508 | 1,30 |
| | | 25 | ② | 25 | 10 | 4932430889 | 4002395385515 | 14,50 |
| 50 | | ① | 1 | 1 | 4932430890 | 4002395385522 | 2,00 | |
| TX 50 | 25 | ① | 2 | 1 | 4932430891 | 4002395385539 | 1,30 | |
| | 25 | ② | 20 | 10 | 4932430892 | 4002395385546 | 15,50 | |
|  | Hex 2.5 mm | 25 | ① | 2 | 1 | 4932430893 | 4002395385553 | 1,30 |
| | Hex 3 mm | 25 | ① | 2 | 1 | 4932430894 | 4002395385560 | 1,60 |
| | Hex 4 mm | 25 | ① | 2 | 1 | 4932430895 | 4002395385577 | 1,60 |
| | Hex 5 mm | 25 | ① | 2 | 1 | 4932430896 | 4002395385584 | 1,60 |
| | Hex 6 mm | 25 | ① | 2 | 1 | 4932430897 | 4002395385591 | 2,10 |
| | Hex 8 mm | 25 | ① | 2 | 1 | 4932430898 | 4002395385607 | 3,10 |
| | Hex 10 mm | 25 | ① | 2 | 1 | 4932430899 | 4002395385614 | 3,60 |
| | Hex 12 mm | 25 | ① | 2 | 1 | 4932430900 | 4002395385621 | 4,10 |
|  | SL 0.6 x 4.5 | 25 | ① | 2 | 1 | 4932430901 | 4002395385638 | 1,30 |
| | SL 0.8 x 5.5 | 25 | ① | 2 | 1 | 4932430902 | 4002395385645 | 1,30 |
| | SL 1.2 x 6.5 | 25 | ① | 2 | 1 | 4932430903 | 4002395385652 | 1,30 |

① Blíster



② Caja contenedora



Pedido mínimo = 10 uds (en expositor). Pedir en múltiplos de 10 (ej. 10, 20, 30,...).

Expositor de mostrador



Juegos Shockwave Impact Duty™

| Descripción | Cantidad por paquete | Cantidad de pedido | Referencia | Código EAN | Tarifa (€) |
|--|----------------------|--------------------|------------|---------------|------------|
| Estuche de 15 piezas en Puck Set. Sólo disponible como expositor. | | | | | |
| ① 15 estuches con: puntas de 25 mm: 1 x PH1 / 2 x PH2. 1 x PZ1 / 2 x PZ2 / 1 x PZ3. 1 x TX10 / 2 x TX15 / 2 x TX20 / 1 x TX25 / 1 x TX30. 1 x portapuntas de 60 mm. | 15 | 10 | 4932430904 | 4002395385669 | 18,40 |
| Estuche de 33 piezas | | | | | |
| Shockwave Impact Duty™ puntas: 24 x 25 mm long. 1 x PH1 / 2 x PH2 / 1 x PH3, 2 x PZ1 / 3 x PZ2 / 2 x PZ3, 2 x TX10 / 2 x TX15 / 3 x TX20 / 2 x TX25 / 2 x TX30 / 1 x TX40 / 1 x TX50. 5 x 50 mm long. 1 x PH2 / 1 x PZ2, 1 x TX15 / 1 x TX20 / 1 x TX25. 3 x Shockwave Impact Duty™ vasos magnéticos: 48 mm long. 1 x Hex 7 mm / 1 x Hex 8 mm / 1 x Hex 10 mm. 1 x portapuntas magnético de 60 mm de longitud. | 33 | 6 | 4932430905 | 4002395385676 | 41,30 |
| Estuche de 62 piezas NUEVO | | | | | |
| Shockwave Impact Duty™ puntas: 27 x 25 mm long: 2 x PH1 / 4 x PH2 / 1 x PH3, 3 x PZ1 / 4 x PZ2 / 2 x PZ3, 2 x TX15 / 2 x TX20 / 2 x TX25 / 2 x TX30 / 1 x TX40, 1 x Hex 3 mm / 1 x Hex brocas 4 mm. 16 x 50 mm long: 1 x PH1 / 2 x PH2, 1 x PZ1 / 2 x PZ2 / 1 x PZ3, 2 x TX15 / 2 x TX20 / 2 x TX25 / 2 x TX30. 6 x 90 mm long: 1 x PH2, 1 x PZ1 / 1 x PZ2, 1 x TX15 / 1 x TX25 / 1 x TX30. 1 x portapuntas magnético de 60 mm, 1 x portapuntas magnético de 152 mm. 2 x Vasos Shockwave Impact Duty™ de 1/2" Cuad.de 78 mm long: 19 mm / 21 mm. 3 x Vasos con eje Shockwave Impact Duty™ de 48 mm long: Hex 7 mm / Hex 8 mm / Hex 10 mm. 5 x brocas Red Hex Shockwave Impact Duty™ de anclaje 1/4": Ø 3 mm / 4 mm (2) / 5 mm (2) / 6 mm / 7 mm. | 62 | 6 | 4932464168 | 4058546221133 | 93,20 |
| Estuche de 24 piezas NUEVO | | | | | |
| Shockwave Impact Duty™ puntas: 13 x 25 mm long: 1 x PH1 / 2 x PH2 / 1 x PH3, 1 x PZ1 / 3 x PZ2 / 1 x PZ3, 1 x TX15 / 1 x TX20 / 1 x TX25 / 1 x TX30. 10 x 50 mm long: 1 x PH1 / 1 x PH2, 1 x PZ1 / 2 x PZ2 / 1 x PZ3, 1 x TX15 / 1 x TX20 / 1 x TX25 / 1 x TX30. 1 x portapuntas magnético de 60 mm. | 24 | 6 | 4932464169 | 4058546221140 | 36,20 |
| Estuche de 31 piezas NUEVO | | | | | |
| Shockwave Impact Duty™ puntas: 23 x 25 mm long: 1 x PH1 / 2 x PH2 / 1 x PH3, 1 x PZ1 / 2 x PZ2 / 1 x PZ3, 2 x TX15 / 2 x TX20 / 1 x TX25 / 2 x TX30 / 1 x TX40 / 1 x TX50, 1 x Hex 4 mm / 1 x Hex 5 mm / 1 x Hex 6 mm / 1 x Hex 8 mm / 1 x Hex 10 mm / 1 x Hex 12 mm. 1 x portapuntas magnético de 60 mm long: 1 x portapuntas magnético de 152 mm long: 3 x vasos para llantas Shockwave Impact Duty™ de Cuad.1/2" 85 mm long: 17 mm / 19 mm / 21 mm. 3 x Vasos con eje Shockwave Impact Duty™ 48 mm long: Hex 8 mm / Hex 10 mm / Hex 13 mm. | 31 | 6 | 4932464170 | 4058546221157 | 82,80 |



SHOCKWAVE IMPACT DUTY

Juegos Shockwave Impact Duty™

| Descripción | Cantidad por paquete | Cantidad de pedido | Referencia | Código EAN | Tarifa (€) |
|---|----------------------|--------------------|------------|---------------|------------|
| <p>Estuche de 48 piezas</p> <p>Shockwave Impact Duty™ puntas: 32 x 25 mm long. 2 x PH1 / 2 x PH2 / 1 x PH3, 2 x PZ1 / 3 x PZ2 / 1 x PZ3, 3 x TX10 / 3 x TX15 / 3 x TX20 / 3 x TX25 / 3 x TX30 / 1 x TX40, 1 x Hex 4 mm / 1 x Hex 5 mm, 1 x SL 0.6 x 4.5 / 1 x SL 0.8 x 5.5 / 1 x SL 1.2 x 6.5. 8 x 50 mm long. 1 x PH1 / 1 x PH2, 1 x PZ1, 1 x TX10 / 1 x TX15 / 1 x TX20 / 1 x TX25 / 1 x TX30. 3 x 90 mm long. 1 x PZ2, 1 x TX20 / 1 x TX25. 1 x portapuntas magnético de 60 mm de longitud. 4 x brocas Shockwave Impact Duty™ 1/4": Ø 3 / 4 / 5 / 6 mm.</p> | 48 | 6 | 4932430906 | 4002395385683 | 49,00 |
| <p>Estuche de 56 piezas</p> <p>Shockwave Impact Duty™ puntas: 48 x 25 mm long. 2 x PH1 / 3 x PH2 / 1 x PH3, 3 x PZ1 / 4 x PZ2 / 2 x PZ3, 3 x TX10 / 3 x TX15 / 4 x TX20 / 4 x TX25 / 4 x TX30 / 3 x TX40 / 2 x TX50, 2 x Hex 4 mm / 2 x Hex 5 mm, 2 x SL 0.6 x 4.5 / 2 x SL 0.8 x 5.5 / 2 x SL 1.2 x 6.5. 7 x 50 mm long. 1 x PH2, 1 x PZ1 / 1 x PZ2, 1 x TX10 / 1 x TX15 / 1 x TX20 / 1 x TX25. 1 x portapuntas magnético de 60 mm de longitud.</p> | 56 | 6 | 4932430907 | 4002395385690 | 43,50 |
| <p>Estuche de 40 piezas</p> <p>Shockwave Impact Duty™ puntas: 25 x 25 mm long. 1 x PH1 / 2 x PH2, 1 x PZ1 / 3 x PZ2, 2 x TX10 / 2 x TX15 / 3 x TX20 / 2 x TX25 / 2 x TX30 / 1 x TX40 / 1 x TX50, 1 x Hex 4 mm / 1 x Hex 5 mm, 1 x SL 0.6 x 4.5 / 1 x SL 0.8 x 5.5 / 1 x SL 1.2 x 6.5. 8 x 50 mm long. 1 x PH2, 1 x PZ1 / 1 x PZ2, 1 x TX10 / 1 x TX15 / 1 x TX20 / 1 x TX25 / 1 x TX30. 1 x portapuntas magnético de 60 mm de longitud. 1 x portapuntas magnético de 152 mm long.. 3 x brocas Shockwave Impact Duty™ 1/4": Ø 3 / 4 / 5 mm. 2 x Shockwave Impact Duty™ vasos magnéticos: 48 mm long. 1 x Hex 8 mm / 1 x Hex 10 mm.</p> | 40 | 6 | 4932430908 | 4002395385706 | 46,60 |



①



②



③



Estuches Drive Guide Shockwave Impact Duty™

- Diseño compacto de bolsillo.
- Adaptador magnético con guía extensible para poder sostener tornillos largos de manera segura.
- Empuñadura con carga frontal.
- Pelador de cables para \varnothing 0.75 / 1.0 / 1.5 / 2.5mm².
- Curva cables hasta 5mm².



| Descripción | Largo total (mm) | Cantidad por paquete | Cantidad de pedido | Referencia | Código EAN | Tarifa (€) |
|--|------------------|----------------------|--------------------|------------|---------------|------------|
| Estuche de 12 piezas G1 Shockwave™ (10uds. para expositor). | | | | | | |
| ① 1x PH2 / 1x PZ1 / 2x PZ2 / 1x PZ3 / 1x TX20 / 1x TX25 / 1x SL 0.6x 4.5 mm / 1x SL 0.8x 5.5 mm / 1x Hex 4 / 1x Hex 5. 1x adaptador magnético de 76mm. | 25 | 12 | 10 | 4932430909 | 4002395385713 | 19,40 |
| Estuche de 12 piezas G2 Shockwave™ (10uds. para expositor). | | | | | | |
| ② 1x PH2 / 1x PZ1 / 2x PZ2 / 1x PZ3 / 1x TX15 / 1x TX20 / 2x TX25 / 1x TX30 / 1x TX40. 1x adaptador magnético de 76mm. | 25 | 12 | 10 | 4932430910 | 4002395385720 | 19,40 |
| Estuche de 12 piezas G3 Shockwave™ (10uds. para expositor). | | | | | | |
| ③ 2 x TX10 / 3 x TX15 / 2 x TX20 / 2 x TX25 / 1 x TX30 / 1 x TX40, 1 x portapuntas 76 mm. | 25 | 12 | 10 | 4932430911 | 4002395385737 | 19,40 |

①



②



③



Juego de 3 vasos para llantas de aluminio

- Vasos con camisas de colores, para una protección extra de las llantas y una fácil identificación.
- Fabricados en una aleación de acero para mayor dureza, resistencia y durabilidad. Y una protección interna del vaso en nailon para no marcar la cabeza del tornillo.
- El conjunto incluye los vasos de 17, 19 y 21mm

| Descripción | Cantidad por paquete | Cantidad de pedido | Referencia | Código EAN | Tarifa (€) |
|--|----------------------|--------------------|------------|---------------|------------|
| Juego de 3 vasos para llantas. 3 vasos de 1/2": 17, 19 y 21 mm. | 3 | 1 | 4932451568 | 4002395140091 | 51,80 |



SHOCKWAVE IMPACT DUTY



Vasos de 1/2"

- Impact duty. La aleación de Acero (Cromo-molibdeno) proporciona una alta resistencia a la rotura y mayor durabilidad.
- Mejor fijación gracias a sus 6 puntos de agarre.
- Los ángulos redondeados, ayudan a repartir el par sobre las caras planas de la tuerca, en vez de producir estrés en los ángulos.
- Paredes más finas, permiten acceso a lugares más estrechos.
- Paredes más altas y con paso para pernos (altura total de 78mm).
- Marcas de gran tamaño e imborrables grabadas con láser, para una fácil identificación.

| A (MM) | B (MM) | C (MM) | D (MM) | E (MM) | Tamaño de la rosca del eje | Cantidad por paquete | Cantidad de pedido | Referencia | Código EAN | Tarifa (€) |
|------------------|--------|--------|--------|--------|----------------------------|----------------------|--------------------|------------|---------------|------------|
| 1/2" cuadradillo | 8 | 78 | 12 | 15 | M5 | 1 | 1 | 4932352847 | 4002395375059 | 11,40 |
| 1/2" cuadradillo | 10 | 78 | 12 | 17 | M6 | 1 | 1 | 4932352848 | 4002395375066 | 11,40 |
| 1/2" cuadradillo | 11 | 78 | 12 | 18 | - | 1 | 1 | 4932352849 | 4002395375073 | 11,40 |
| 1/2" cuadradillo | 12 | 78 | 12 | 19 | M7 | 1 | 1 | 4932352850 | 4002395375080 | 11,40 |
| 1/2" cuadradillo | 13 | 78 | 12 | 20 | M8 | 1 | 1 | 4932352851 | 4002395375097 | 12,40 |
| 1/2" cuadradillo | 14 | 78 | 15 | 22 | M9 | 1 | 1 | 4932352852 | 4002395375103 | 12,40 |
| 1/2" cuadradillo | 16 | 78 | 15 | 23.8 | - | 1 | 1 | 4932352853 | 4002395375110 | 12,40 |
| 1/2" cuadradillo | 17 | 78 | 18 | 25.8 | M10 | 1 | 1 | 4932352854 | 4002395375127 | 12,40 |
| 1/2" cuadradillo | 19 | 78 | 21 | 27.8 | M12 | 1 | 1 | 4932352855 | 4002395375134 | 13,60 |
| 1/2" cuadradillo | 21 | 78 | 24 | 29.8 | - | 1 | 1 | 4932352856 | 4002395375141 | 13,60 |
| 1/2" cuadradillo | 24 | 78 | 24 | 33.8 | M16 | 1 | 1 | 4932352857 | 4002395375158 | 16,80 |
| 1/2" cuadradillo | 27 | 78 | 24 | 37.8 | M18 | 1 | 1 | 4932352858 | 4002395375165 | 19,40 |
| 1/2" cuadradillo | 30 | 78 | 24 | 41.8 | M20 | 1 | 1 | 4932352859 | 4002395375172 | 22,10 |
| 1/2" cuadradillo | 32 | 78 | 24 | 43.8 | M22 | 1 | 1 | 4932352860 | 4002395375189 | 24,30 |

Estuche de 10 vasos Shockwave Impact Duty™ 1/2".

| | | | | | |
|--|----|---|------------|---------------|--------|
| ① Contiene: 8 / 10 / 11 / 12 / 13 / 14 / 16 / 17 / 19 / 21 mm. | 10 | 1 | 4932352861 | 4002395375196 | 118,20 |
|--|----|---|------------|---------------|--------|

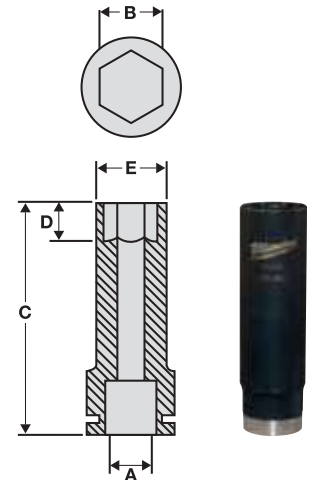

Juegos de vasos de 1/4"

| Descripción | Cantidad por paquete | Cantidad de pedido | Referencia | Código EAN | Tarifa (€) |
|-------------|----------------------|--------------------|------------|------------|------------|
|-------------|----------------------|--------------------|------------|------------|------------|

Estuche de 20 piezas de vasos Shockwave Impact Duty™ 1/4".

| | | | | | |
|---|----|---|------------|---------------|--------|
| ① Vasos: 12x 1/4" x50mm: 4 / 4.5 / 5 / 5.5 / 6 / 7 / 8 / 9 / 10 / 11 / 12 / 13mm. 6x puntas x25mm:PH2, PZ2, TX 15, TX20, TX25, TX30. 1x adaptador 1/4" Hex - 1/4" Cuad. 1x adaptador 1/4" Cuad (H) - 1/4" Hex. 1x adaptador magnético | 20 | 1 | 4932352862 | 4002395375202 | 118,20 |
|---|----|---|------------|---------------|--------|

| A | B (MM) | C (MM) | D (MM) | E (MM) | F (MM) |
|------|--------|--------|--------|--------|--------|
| 1/4" | 4 | 50 | 3 | 7.7 | 12.8 |
| 1/4" | 4.5 | 50 | 3.5 | 8 | 12.8 |
| 1/4" | 5 | 50 | 4 | 8.8 | 12.8 |
| 1/4" | 5.5 | 50 | 4.5 | 9.5 | 12.8 |
| 1/4" | 6 | 50 | 6 | 9.8 | 12.8 |
| 1/4" | 7 | 50 | 6 | 11.4 | 12.8 |
| 1/4" | 8 | 50 | 7.5 | 12.5 | 12.8 |
| 1/4" | 9 | 50 | 7.5 | 13.8 | 13.8 |
| 1/4" | 10 | 50 | 9 | 14.3 | 14.3 |
| 1/4" | 11 | 50 | 11 | 16.8 | 16.8 |
| 1/4" | 12 | 50 | 12 | 17.8 | 17.8 |
| 1/4" | 13 | 50 | 12 | 18.8 | 18.8 |

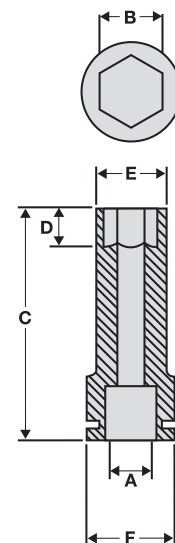

Portapuntas magnéticos

Una aleación de acero con un tratamiento especial de calor para una dureza y flexibilidad máxima. Sólida construcción para soportar los abusos en aplicaciones con impacto. Soporte magnético de alta fuerza, para sujetar firmemente las puntas.

| Descripción | Largo total (mm) A | Cantidad por paquete | Cantidad de pedido | Referencia | Código EAN | Tarifa (€) |
|--|--------------------|----------------------|--------------------|------------|---------------|------------|
| ① Portapuntas magnético con inserción Hex. 1/4" (DIN 3126 - E 6.3). | 60 | 1 | 1 | 4932352406 | 4002395370658 | 9,20 |
| ② Bote de 100 uds. Pedido en múltiplos de 100 uds (ej. 200, 300...). Pedido mínimo de 100 uds. | 60 | 1 | 100 | 4932430478 | 4002395381395 | 6,00 |
| ③ Portapuntas magnético de 152mm de 1/4" Hex. (DIN 3126 - E 6.3). | 152 | 1 | 1 | 48324511 | 045242301980 | 14,20 |
| ④ Portapuntas magnético de 305mm de 1/4" Hex. (DIN 3126 - E 6.3). | 305 | 1 | 1 | 48324512 | 045242301997 | 19,60 |

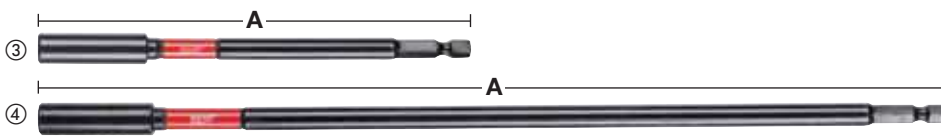
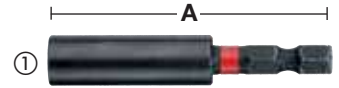

Adaptadores con bloqueo

NUEVO

Aleación de acero - Formula especial Milwaukee®, hace que los adaptadores Shockwave sean más resistentes a los impactos. Zona Shockzone optimizada para absorber 3 veces más par. Doble imán en el interior para una sujeción más segura del tornillo. Autobloqueo - Apertura con una sola mano. Diseño más fino para poder entrar en más sitios. Shockwave Impact Duty - Optimizado para trabajar con atornilladores de impacto (permite también trabajar con taladros y atornilladores).

| Descripción | Largo total (mm) A | Cantidad por paquete | Cantidad de pedido | Referencia | Código EAN | Tarifa (€) |
|---|--------------------|----------------------|--------------------|------------|---------------|------------|
| ① Adaptador con bloqueo con anclaje Hex. de 1/4" y 73mm de longitud. | 73 | 1 | 1 | 4932459398 | 4058546010591 | 10,40 |
| ② Adaptador con bloqueo con anclaje Hex. de 1/4" y 152mm de longitud. | 152 | 1 | 1 | 48324532 | 045242483488 | 14,20 |
| ③ Adaptador con bloqueo con anclaje Hex. de 1/4" y 305mm de longitud. | 305 | 1 | 1 | 48324533 | 045242483495 | 19,60 |

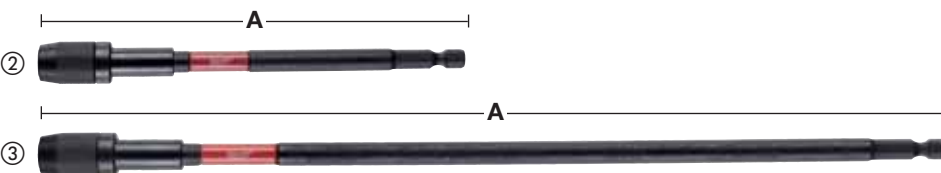

SHOCKWAVE IMPACT DUTY



Adaptadores para vasos y puntas de impacto

| Descripción | Largo total (mm) | Cantidad por paquete | Cantidad de pedido | Referencia | Código EAN | Tarifa (€) |
|---|------------------|----------------------|--------------------|------------|--------------|------------|
| ① Adaptador para vasos: 1/4" Hex - 1/4" cuadradillo. DIN 3126 - E 6.3. | 50 | 1 | 1 | 48325030 | 045242195039 | 5,40 |
| ② Adaptador para vasos: 1/4" Hex - 1/2" cuadradillo. DIN 3126 - E 6.3. | 50 | 1 | 1 | 48325032 | 045242195046 | 5,40 |
| ③ Adaptador para puntas de Cuad. 1/2" H a Hex: 1/4" H. Para puntas de atornillar. | 50 | 1 | 1 | 48034410 | 045242195015 | 27,20 |



KNUCKLE™

Sistema angular para aplicaciones con sistemas de impacto.

- Diseñado para trabajar con atornilladores de impacto. Puede ser utilizado también con atornilladores o taladros sin impacto.
- Adaptador angular muy compacto.
- Ideal para trabajos en lugares estrechos o confinados.
- Construcción sólida resistente a los impactos.
- Posiciones variables de 0° y 30°.
- Anclaje Hex. 1/4", para fijar los accesorios directamente evitando que patinen.
- Ideal para trabajar con atornilladores de impacto de anclaje Hex. 1/4" hasta 180Nm de par.



* 40mm de altura, en ángulo de 30°



| Descripción | Cantidad por paquete | Cantidad de pedido | Referencia | Código EAN | Tarifa (€) |
|--|----------------------|--------------------|------------|---------------|------------|
| Juego de 11 piezas Knuckle™ - Shockwave Impact Duty | | | | | |
| 1 x Knuckle™, 1 x PH1 / 2 x PH2 / 1 x PZ1 / 2 x PZ2 / 1 x PZ3 / 1 x TX15 / 1 x TX20 / 1x TX25. | 11 | 1 | 4932459781 | 4058546029531 | 34,80 |



Vasos con eje Hex. 1/4" magnéticos.

Una aleación de acero con un tratamiento especial de calor para una dureza y durabilidad máxima. Soporte magnético de gran fuerza, para sujetar firmemente las puntas. Anclaje: Hex. 1/4" (DIN 3126 - E 6.3). Muy recomendable para aplicaciones de alto par e impacto.

| Tamaño entre caras (mm) | Tamaño de la rosca del eje | Largo total (mm) A | Cantidad por paquete | Cantidad de pedido | Referencia | Código EAN | Tarifa (€) |
|---|----------------------------|--------------------|----------------------|--------------------|------------|---------------|------------|
| 5.5 | M3 | 65 | 1 | 1 | 4932352536 | 4002395371945 | 8,30 |
| 6.0 | M3.5 | 65 | 1 | 1 | 4932352537 | 4002395371952 | 9,50 |
| 1/4" | - | 65 | 1 | 1 | 4932352538 | 4002395371969 | 9,10 |
| 7.0 | M4 | 65 | 1 | 1 | 4932352539 | 4002395371976 | 9,10 |
| 3/16" | - | 65 | 1 | 1 | 4932352540 | 4002395371983 | 9,50 |
| 8.0 | M5 | 65 | 1 | 1 | 4932352541 | 4002395371990 | 9,20 |
| 3/8" | - | 65 | 1 | 1 | 4932352542 | 4002395372003 | 9,30 |
| 10.0 | M6 | 65 | 1 | 1 | 4932352543 | 4002395372010 | 9,30 |
| 12.0 | M7 | 65 | 1 | 1 | 4932352544 | 4002395372027 | 10,50 |
| 13.0 | M8 | 65 | 1 | 1 | 4932352545 | 4002395372034 | 11,60 |
| 17.0 | M10 | 65 | 1 | 1 | 4932352546 | 4002395372041 | 14,00 |
| ① Estuche con 5 Vasos con eje Shockwave Impact Duty [™] . Ø 7 / 8 / 10 / 12 / 13mm. | | | 5 | 1 | 4932352822 | 4002395374809 | 56,50 |



OSD2 - Adaptador angular para atornillar o taladrar

El accesorio OSD, es una solución ideal para las aplicaciones de perforación o atornillado en zonas estrechas.



Anclaje magnético Hex. 1/4" admite ambos sistemas, el estándar de 25mm (C 6.3) y de bola o seguridad (E 6.3), con mecanismo de bloqueo.

Engranajes y carcasa metálicas para una mayor duración y precisión.

Empuñadura engomada lateral de 360° y 4 posiciones. Para utilizar por zurdos o diestros.

Eje hexagonal de dos medidas 1/4" (6,35mm) / y 10mm.

Calidad industrial, para usar con todas las herramientas sin cable, en aplicaciones hasta 40Nm de par y un máximo de 1750rpm.

El OSD2 es apto para aplicaciones de taladrado y atornillado, ofreciendo una máxima versatilidad.

Sólo 51mm de altura, ideal para espacios estrechos.



| Descripción | Cantidad por paquete | Cantidad de pedido | Referencia | Código EAN | Tarifa (€) |
|---|----------------------|--------------------|------------|---------------|------------|
| ① Adaptador angular OSD 2 Expositor. | 1 | 1 | 4932352320 | 4002395369799 | 92,40 |
| ② 6 piezas de OSD 2 (4932352320). | 6 | 1 | 4932352321 | 4002395369805 | 534,70 |

Accesorios para Atornilladores

| Descripción | Se adapta a atornilladores con cable | Cantidad por paquete | Cantidad de pedido | Referencia | Código EAN | Tarifa (€) |
|--|--|----------------------|--------------------|------------|---------------|------------|
| ① Conjunto de tope para cartón-yeso. | DWE 4000 Q, DWSE 4000 Q, TKSE 2500 Q, 6790, 6743 | 1 | 1 | 49261036 | 045242185245 | 6,20 |
| ② Conjunto de tope para tornillos autotaladrantes. | TKSE 2500 Q, 6790 | 1 | 1 | 49261082 | 045242185375 | 3,10 |
| Portapuntas magnético 1/4". (76 mm largo) | DWE 4000 Q, DWSE 4000 Q, 6743 | 1 | 1 | 48323065 | 045242128600 | 10,70 |
| Portapuntas magnético 1/4". (76 mm largo). Requiere 49261035 conjunto de manguito. | TKSE 2500 Q, 6790 | 1 | 1 | 48323070 | 045242128655 | 11,50 |
| Blíster con 3 vasos hexagonales. | | | | | | |
| ③ Vasos magnéticos de Ø 6 / 8 / 10 mm. | | 3 | 1 | 49663004 | 045242207848 | 28,80 |
| ④ Cabezal descentrado para M12 BDDX. | | 1 | 1 | 4932430432 | 4002395380930 | 54,30 |
| ⑤ Cabezal angular para M12 BDDX. | | 1 | 1 | 4932430433 | 4002395380947 | 54,30 |
| ⑥ Dispensador de tornillos para M18 FSG. | | 1 | 1 | 4933459202 | 4002395289974 | 190,00 |
| ⑦ Punta PH2 de 148mm para M18 FSG. | | 3 | 1 | 4932459393 | 4058546010546 | 9,30 |
| ⑧ Adaptador magnético de 75mm para M18 FSG. | | 1 | 1 | 4932459394 | 4058546010553 | 9,30 |



Accesorios para Atornilladores Sharp-Fire

| Descripción | Se adapta a atornilladores con cable | Cantidad por paquete | Cantidad de pedido | Referencia | Código EAN | Tarifa (€) |
|--|--------------------------------------|----------------------|--------------------|------------|--------------|------------|
| ① Punta con cuadradillo. Para usar con el dispositivo Sharp-Fire 48051000. 120 mm de longitud. | DWE 4000 Q, SE 2500 LMQ, TKSE 2500 Q | 1 | 1 | 48301526 | 045242124312 | 8,20 |
| ① Punta con cuadradillo. Para usar con el dispositivo Sharp-Fire 48051005. 140 mm de longitud. | DWE 4000 Q, SE 2500 LMQ, TKSE 2500 Q | 1 | 1 | 48301527 | 045242124329 | 10,00 |
| ② Punta Phillips. Para usar con el dispositivo Sharp-Fire 48051005. 140 mm de longitud. | DWE 4000 Q, SE 2500 LMQ, TKSE 2500 Q | 1 | 1 | 48301528 | 045242124336 | 16,40 |

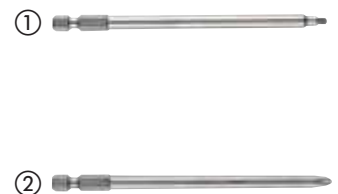















Accesorios para Llaves de impacto

| Descripción | Cantidad por paquete | Cantidad de pedido | Referencia | Código EAN | Tarifa (€) |
|--|----------------------|--------------------|------------|--------------|------------|
| Pin de retención para cuadrado. El vaso queda asegurado, hasta que presionemos el pin. | 1 | 1 | 49170405 | 045242178919 | 3,70 |
| ① Adaptador para llave de impacto de Cuad. 1/2" a Hex. 7/16" y Hex 11 mm. Para utilizar con brocas Auger y Selfeed de impacto, con anclaje Hex. 7/16". | 1 | 1 | 48660061 | 045242155118 | 32,60 |
| Descripción | Cantidad por paquete | Cantidad de pedido | Referencia | Código EAN | Tarifa (€) |
| Protector para M18 CIW | 1 | 1 | 49162754 | 045242320455 | 38,10 |
| Protector para M18 CHIW y M28 CHIW | 1 | 1 | 49162763 | 045242324255 | 59,80 |
| ② Protector para M18 FMTIWP | 1 | 1 | 49162861 | 045242510146 | 49,70 |
| Protector para M18 FHIWP12 | 1 | 1 | 49162766 | 045242506415 | 37,30 |
| Protector para M18 FHIWF12 | 1 | 1 | 49162767 | 045242506422 | 37,30 |



Adaptadores de portabrocas FIXTEC y SDS-plus

| Inserción de entrada | Admisión | Desig. 4932 | Código EAN 4002395 | Tarifa (€) | |
|--|----------|----------------|-----------------------|------------|---|
| <p>① FIXTEC  SDS-plus</p> <p>Sólo adecuado para PLH 30, PLH 32, PN3500X, PFX24, PFH25, LOKTOR H24K</p> | | 379877 | 346561 | 24,50 | ①  |
| <p>② FIXTEC  SDS-plus</p> <p>Sólo adecuado para BH 26 LXE, PLH 16 QEX, V28 HX, V18 HX, PLH 26 QEX, PH 30 Power X, PH 28, M28 HX y M18 CHPX.</p> | | 399152 | 357628 | 25,90 | ②  |
| <p>③ FIXTEC  SDS-plus</p> <p>Sólo adecuado para PH 26 X, KH 24 XE, KH 26 XE, KH 28 Super XE, HD 18 HX, PFH 24 QEX, PH 27 y M18CHX.</p> | | 352299 | 369584 | 25,00 | ③  |
| <p>④ FIXTEC  1/2" x 20 UNF</p> <p>Sólo adecuado para PLH 30, PLH 32, PN3500X, PFX24, PFH25, LOKTOR H24K</p> | | 371807 | 344710 | 23,80 | ④  |
| <p>⑤ FIXTEC  1/2" x 20 UNF</p> <p>Sólo adecuado para BH 26 LXE, PLH 16 QEX, V28 HX, V18 HX, PLH 26 QEX, PH 30 Power X, PH 28, M28 HX, PH 26 X, KH 24 XE, KH 26 XE, KH 28 Super XE, HD 18 HX, PFH 24 QEX, PH 27 X, M18 CHX y M18 CHPX.</p> | | 399154 | 357635 | 21,60 | ⑤  |
| <p>⑥ SDS-plus  1/2" x 20 UNF</p> <p>Adaptador de portabrocas con inserción directa de puntas (1/4" Hex).</p> | | 367438 | 337668 | 36,90 | ⑥  |
| <p>⑦ SDS-plus  1/2" x 20 UNF</p> <p>Adaptador de portabrocas con tornillo de retención.</p> | | 367166 | 334438 | 10,10 | ⑦  |

Portabrocas con llave

| Capacidad porta-brocas (mm) | Recepción del taladro | Dispositivo de bloqueo | Tornillo de seguridad | Taladro rotativo | Taladro percutor | Taladro a batería | Llave portabrocas | Cantidad por paquete | Cantidad de pedido | Referencia | Código EAN | Tarifa (€) |
|-----------------------------|-----------------------|------------------------|-----------------------|------------------|------------------|-------------------|-------------------|----------------------|--------------------|-------------|---------------|------------|
| 1.0-10 | 1/2" x 20 | ✓ | ✓ | ✓ | ✓ | ✓ | A | 1 | 1 | 4932269401 | 4002395302932 | 15,60 |
| 1.5-13 | 1/2" x 20 | ✓ | ✓ | ✓ | ✓ | ✓ | A | 1 | 1 | 4932267980 | 4002395300488 | 16,90 |
| 1.0-16 | Taper B16 | | | ✓ | | | C | 1 | 1 | 4932127010 | 4002395306169 | 81,70 |
| 3.0-16 | M18x2.5 | ✓ | ✓ | ✓ | ✓ | | C | 1 | 1 | 4932320014* | 4002395310784 | 57,00 |
| 3.0-16 | 1/2" x 20 | | | ✓ | ✓ | | C | 1 | 1 | 4932363753 | 4002395332953 | 46,00 |



Portabrocas con llave - maquina especifica

| Capacidad porta-brocas (mm) | Recepción del taladro | Se adapta a | Tornillo de seguridad | Llave portabrocas | Cantidad por paquete | Cantidad de pedido | Referencia | Código EAN | Tarifa (€) |
|-----------------------------|-----------------------|-------------|-----------------------|-------------------|----------------------|--------------------|------------|--------------|------------|
| 1.0-10 | 3/8" x 24 | HDE 6 RQ | ✓ | H | 1 | 1 | 48660817 | 045242155705 | 27,20 |
| 2.0-13 | 1/2" x 20 | HDE 13 RQD | ✓ | K | 1 | 1 | 48661355 | 045242156542 | 30,60 |



Portabrocas con llave con anclaje Hex. 1/4"

| Capacidad porta-brocas (mm) | Recepción del taladro | Taladro a batería | Llave portabrocas | Cantidad por paquete | Cantidad de pedido | Referencia | Código EAN | Tarifa (€) |
|-----------------------------|-----------------------|-------------------|-------------------|----------------------|--------------------|------------|---------------|------------|
| 0.5-6.5 | 1/4" Hex | ✓ | D | 1 | 1 | 4932314867 | 4002395300112 | 23,30 |



Llaves para portabrocas

| Descripción | Tipo | Nº de referencia | Cantidad por paquete | Cantidad de pedido | Referencia | Código EAN | Tarifa (€) |
|---|-----------|------------------|----------------------|--------------------|-------------|---------------|------------|
| ① Llave para portabrocas. | A | S2A | 1 | 1 | 4932221378 | 4002395302765 | 2,40 |
| | B | S2AT | 1 | 1 | 4932310612 | 4002395309177 | 4,80 |
| | C | S3T | 1 | 1 | 4932221379 | 4002395306381 | 5,60 |
| | D | S14 | 1 | 1 | 4932304684* | 4002395300105 | 3,50 |
| | E | S4 | 1 | 1 | 4932221380 | 4002395306398 | 12,30 |
| | G | S2 | 1 | 1 | 4932319995 | 4002395303724 | 2,20 |
| | H | | 1 | 1 | 48663350 | 045242157600 | 3,10 |
| | J | | 1 | 1 | 48663240 | 045242157501 | 7,10 |
| ② Llave fija 13mm para desmontar portabrocas. | | | 1 | 1 | 4932315788 | 4002395302611 | 0,70 |
| | | | | | | | |
| ③ Adaptador Cono Morse MT 3-Portabrocas B 16. | MT3 - B16 | | 1 | 1 | 4932117042 | 4002395305834 | 13,40 |
| Cuña expulsora DIN 317 tamaño 3 (Cono Morse 3). | | | 1 | 1 | 4932604226 | 4002395311248 | 7,30 |

①



②



③



Portabrocas automáticos

| Capacidad porta-brocas (mm) | Recepción | Dispositivo de bloqueo | Tornillo de seguridad | Taladro rotativo | Taladro percutor | Taladro a batería | Cantidad por paquete | Cantidad de pedido | Referencia | Código EAN | Tarifa (€) |
|-----------------------------|-----------|------------------------|-----------------------|------------------|------------------|-------------------|----------------------|--------------------|-------------|---------------|------------|
| 1.0-10 | 3/8" x 24 | | ✓ | ✓ | | ✓ | 1 | 1 | 4932349457 | 4002395318155 | 31,30 |
| 1.0-10 | 1/2" x 20 | ✓ | ✓ | ✓ | ✓ | ✓ | 1 | 1 | 4932364382 | 4002395337675 | 30,20 |
| 1.5-13 | 1/2" x 20 | ✓ | | ✓ | ✓ | ✓ | 1 | 1 | 4932376531 | 4002395346332 | 32,30 |
| 1.5-13 | 1/2" x 20 | ✓ | ✓ | ✓ | ✓ | ✓ | 1 | 1 | 4932376533 | 4002395346349 | 33,20 |
| 1.5-13 | 1/2" x 20 | ✓ | | ✓ | ✓ | ✓ | 1 | 1 | 4932364265* | 4002395334056 | 37,20 |
| 1.5-13 | 1/2" x 20 | ✓ | ✓ | ✓ | ✓ | ✓ | 1 | 1 | 4932364267* | 4002395334070 | 37,80 |

* Calidad industrial



Portabrocas automáticos para FIXTEC

| Capacidad porta-brocas (mm) | Recepción | Dispositivo de bloqueo | Tornillo de seguridad | Taladro rotativo | Taladro percutor | Taladro a batería | Cantidad por paquete | Cantidad de pedido | Referencia | Código EAN | Tarifa (€) |
|-----------------------------|-----------|------------------------|-----------------------|------------------|------------------|-------------------|----------------------|--------------------|------------|---------------|------------|
| 1.0-10 | 3/8" x 24 | ✓ | ✓ | ✓ | ✓ | ✓ | 1 | 1 | 4932371018 | 4002395339365 | 28,90 |
| 1.0-10 | 1/2" x 20 | ✓ | ✓ | ✓ | ✓ | ✓ | 1 | 1 | 4932372443 | 4002395345458 | 28,90 |
| 1.5-13 | 1/2" x 20 | ✓ | ✓ | ✓ | ✓ | ✓ | 1 | 1 | 4932371913 | 4002395345366 | 37,80 |
| 1.5-13 | 3/8" x 24 | ✓ | ✓ | ✓ | ✓ | ✓ | 1 | 1 | 4932399492 | 4002395361137 | 35,10 |



Portabrocas Industrial automático para taladros con percusión

| Capacidad porta-brocas (mm) | Recepción | Dispositivo de bloqueo | Taladro rotativo | Taladro percutor | Taladro a batería | Cantidad por paquete | Cantidad de pedido | Referencia | Código EAN | Tarifa (€) |
|-----------------------------|-----------|------------------------|------------------|------------------|-------------------|----------------------|--------------------|------------|---------------|------------|
| 1.0-13 | 1/2" x 20 | ✓ | ✓ | ✓ | ✓ | 1 | 1 | 4932364266 | 4002395334063 | 91,60 |



Portabrocas automático - máquina específica

| Capacidad porta-brocas (mm) | Recepción | Máquina específica | Dispositivo de bloqueo | Taladro rotativo | Tornillo de seguridad | Cantidad por paquete | Cantidad de pedido | Referencia | Código EAN | Tarifa (€) |
|-----------------------------|-----------|--------------------|------------------------|------------------|-----------------------|----------------------|--------------------|------------|---------------|------------|
| ① 1.0-10 | 1/2" x 20 | HDE 10 RQX | | | ✓ | 1 | 1 | 48661520 | 045242156795 | 43,80 |
| ① 1.5-13 | 1/2" x 20 | HDE 13 RQX | | | ✓ | 1 | 1 | 42660755 | 4002395891436 | 72,90 |
| ② 1.5-13 | FIXTEC | | ✓ | ✓ | | 1 | 1 | 4932399214 | 4002395358236 | 61,70 |
| ③ 1.0-10 | FIXTEC | M12 BDDX | | ✓ | | 1 | 1 | 4932430444 | 4002395381050 | 31,70 |



Coronas de diamante de perforación en húmedo

WCHP-SB
8–50 mm



- ① Anclaje 1/2" G
- ② Anclaje 1 1/4" UNC
- ③ Diámetro y denominación grabado en la boquilla para poder visualizarlo durante toda la vida de la corona
- ④ Soldadura láser de los segmentos para un mayor rendimiento
- ④ 10 mm altura del segmento, 10 mm mayor durabilidad



WCHP-SB
52–152 mm



WCHP
52–350 mm



- Segmento de 2 mm para perforaciones rápidas y agresivas en hormigón reforzado
- Segmento reforzado para aplicaciones duras

Única con segmentos de diseño TURBO

- Preafiladas, para el mejor y correcto uso desde la primera perforación
- Una hendidura exterior y dos interiores para la refrigeración de los segmentos y eliminación del material

| Materiales | WCHP-SB | WCHP | |
|--|---------|------|---|
| Asfalto | ✘ | ✘ | |
| Bloque de hormigón | ✓ | ✓ | |
| Bloque de arena – blando/abrasivo | ◆ | ◆ | |
| Bloque de arena – medio | ◆ | ◆ | |
| Bloque de arena – muy duros | ✘ | ✘ | |
| Bloque prefabricado | ✘ | ✘ | |
| Chapa | ✓ | ✓ | |
| Tubos de arcilla | ◆ | ◆ | |
| Granito | ✘ | ✘ | |
| Gres blando | ◆ | ◆ | |
| Gres duro | ◆ | ◆ | |
| Hormigón reforzado – muy abrasivo | | | |
| ej – con grava | ◆ | ◆ | |
| – con piedra silex | | | |
| – hormigón suave/ecológico | | | |
| Hormigón reforzado – poco abrasivo | ✓ | ✓ | |
| ej – con piedra | | | |
| Hormigón reforzado – con componentes endurecidos | ✓ | ✓ | ✓ Muy apropiado. Recomendado para este material. |
| ej – con granito | | | |
| – arena de cuarzo | | | |
| Mármol | ◆ | ◆ | ◆ Uso no frecuente. Buena perforación baja durabilidad. |
| Piedra artificial | ✘ | ✘ | |
| Pórfido | ✘ | ✘ | |
| Pizarra | ◆ | ◆ | ✘ No adecuado. No recomendado para este material. |
| Tubos de hormigón | ✓ | ✓ | |

Coronas para perforación en Húmedo

| Ø (mm) | Descripción | DD3 152 | DCM2 250C & DCM2 350C | Recepción de corona | Longitud de trabajo (mm) B | Largo total (mm) A | Cantidad por paquete | Cantidad de pedido | Referencia | Código EAN | Tarifa (€) |
|--------|-------------|---------|-----------------------|---------------------|----------------------------|--------------------|----------------------|--------------------|------------|---------------|------------|
| 8 | WCHP-SB 8 | ✓ | ◆ | 1/2" G | 70 | 135 | 1 | 1 | 4932352072 | 4002395367269 | 80,20 |
| 12 | WCHP-SB 12 | ✓ | ◆ | 1/2" G | 200 | 265 | 1 | 1 | 4932352074 | 4002395367283 | 71,80 |
| 14 | WCHP-SB 14 | ✓ | ◆ | 1/2" G | 300 | 365 | 1 | 1 | 4932352075 | 4002395367290 | 83,10 |
| 16 | WCHP-SB 16 | ✓ | ◆ | 1/2" G | 300 | 365 | 1 | 1 | 4932352077 | 4002395367313 | 77,00 |
| 18 | WCHP-SB 18 | ✓ | ◆ | 1/2" G | 300 | 365 | 1 | 1 | 4932352078 | 4002395367320 | 85,90 |
| 20 | WCHP-SB 20 | ✓ | ◆ | 1/2" G | 300 | 365 | 1 | 1 | 4932352079 | 4002395367337 | 74,90 |
| 22 | WCHP-SB 22 | ✓ | ◆ | 1/2" G | 300 | 365 | 1 | 1 | 4932352080 | 4002395367344 | 91,70 |
| 24 | WCHP-SB 24 | ✓ | ◆ | 1/2" G | 300 | 365 | 1 | 1 | 4932352081 | 4002395367351 | 97,40 |
| 25 | WCHP-SB 25 | ✓ | ◆ | 1/2" G | 300 | 365 | 1 | 1 | 4932352082 | 4002395367368 | 87,30 |
| 28 | WCHP-SB 28 | ✓ | ◆ | 1/2" G | 300 | 365 | 1 | 1 | 4932352083 | 4002395367375 | 97,50 |
| 30 | WCHP-SB 30 | ✓ | ◆ | 1/2" G | 300 | 365 | 1 | 1 | 4932352084 | 4002395367382 | 102,70 |
| 32 | WCHP-SB 32 | ✓ | ◆ | 1/2" G | 300 | 365 | 1 | 1 | 4932352085 | 4002395367399 | 126,00 |
| 35 | WCHP-SB 35 | ✓ | ◆ | 1/2" G | 300 | 365 | 1 | 1 | 4932352086 | 4002395367405 | 123,20 |
| 37 | WCHP-SB 37 | ✓ | ◆ | 1/2" G | 300 | 365 | 1 | 1 | 4932352087 | 4002395367412 | 154,60 |
| 40 | WCHP-SB 40 | ✓ | ◆ | 1/2" G | 300 | 365 | 1 | 1 | 4932352088 | 4002395367429 | 153,90 |
| 42 | WCHP-SB 42 | ✓ | ◆ | 1/2" G | 300 | 365 | 1 | 1 | 4932352089 | 4002395367436 | 180,40 |
| 45 | WCHP-SB 45 | ✓ | ◆ | 1/2" G | 300 | 365 | 1 | 1 | 4932352090 | 4002395367443 | 174,50 |
| 50 | WCHP-SB 50 | ✓ | ◆ | 1/2" G | 300 | 365 | 1 | 1 | 4932352092 | 4002395367467 | 206,20 |
| 52 | WCHP 52 | ✓ | | 1 1/4" UNC | 420 | 500 | 1 | 1 | 4932399707 | 4002395363582 | 139,00 |
| 52 | WCHP-SB 52 | ✓ | | 1 1/4" UNC | 420 | 500 | 1 | 1 | 4932352734 | 4002395373925 | 128,00 |
| 62 | WCHP 62 | ✓ | | 1 1/4" UNC | 420 | 500 | 1 | 1 | 4932399708 | 4002395363599 | 152,20 |
| 62 | WCHP-SB 62 | ✓ | | 1 1/4" UNC | 420 | 500 | 1 | 1 | 4932352735 | 4002395373932 | 170,10 |
| 72 | WCHP 72 | ✓ | | 1 1/4" UNC | 420 | 500 | 1 | 1 | 4932399709 | 4002395363605 | 165,50 |
| 82 | WCHP 82 | ✓ | | 1 1/4" UNC | 420 | 500 | 1 | 1 | 4932399710 | 4002395363612 | 191,80 |
| 82 | WCHP-SB 82 | ✓ | | 1 1/4" UNC | 420 | 500 | 1 | 1 | 4932352736 | 4002395373949 | 214,00 |
| 92 | WCHP 92 | ✓ | | 1 1/4" UNC | 420 | 500 | 1 | 1 | 4932399711 | 4002395363629 | 215,60 |
| 92 | WCHP-SB 92 | ✓ | | 1 1/4" UNC | 420 | 500 | 1 | 1 | 4932352737 | 4002395373956 | 240,60 |
| 102 | WCHP 102 | ✓ | | 1 1/4" UNC | 420 | 500 | 1 | 1 | 4932399712 | 4002395363636 | 232,80 |
| 102 | WCHP-SB 102 | ✓ | | 1 1/4" UNC | 420 | 500 | 1 | 1 | 4932352738 | 4002395373963 | 259,80 |
| 112 | WCHP 112 | ✓ | | 1 1/4" UNC | 420 | 500 | 1 | 1 | 4932399713 | 4002395363643 | 243,50 |
| 112 | WCHP-SB 112 | ✓ | | 1 1/4" UNC | 420 | 500 | 1 | 1 | 4932352739 | 4002395373970 | 271,80 |
| 122 | WCHP 122 | ✓ | | 1 1/4" UNC | 420 | 500 | 1 | 1 | 4932399714 | 4002395363650 | 276,70 |
| 122 | WCHP-SB 122 | ✓ | | 1 1/4" UNC | 420 | 500 | 1 | 1 | 4932352740 | 4002395373987 | 308,70 |
| 132 | WCHP 132 | ✓ | | 1 1/4" UNC | 420 | 500 | 1 | 1 | 4932399715 | 4002395363667 | 287,00 |
| 132 | WCHP-SB 132 | ✓ | | 1 1/4" UNC | 420 | 500 | 1 | 1 | 4932352741 | 4002395373994 | 306,20 |
| 152 | WCHP 152 | ✓ | | 1 1/4" UNC | 420 | 500 | 1 | 1 | 4932399716 | 4002395363674 | 348,30 |
| 152 | WCHP-SB 152 | ✓ | | 1 1/4" UNC | 420 | 500 | 1 | 1 | 4932352742 | 4002395374007 | 388,70 |
| 162 | WCHP 162 | ✓ | | 1 1/4" UNC | 420 | 500 | 1 | 1 | 4932399717 | 4002395363681 | 408,10 |
| 172 | WCHP 172 | ✓ | | 1 1/4" UNC | 420 | 500 | 1 | 1 | 4932352052 | 4002395367092 | 438,50 |
| 182 | WCHP 182 | ✓ | | 1 1/4" UNC | 420 | 500 | 1 | 1 | 4932399718 | 4002395363698 | 454,60 |
| 202 | WCHP 202 | ✓ | | 1 1/4" UNC | 420 | 500 | 1 | 1 | 4932399719 | 4002395363704 | 527,40 |
| 225 | WCHP 225 | ✓ | | 1 1/4" UNC | 420 | 500 | 1 | 1 | 4932399720 | 4002395363711 | 583,80 |
| 250 | WCHP 250 | ✓ | | 1 1/4" UNC | 420 | 500 | 1 | 1 | 4932399721 | 4002395363728 | 641,90 |
| 300 | WCHP 300 | ✓ | | 1 1/4" UNC | 420 | 500 | 1 | 1 | 4932399722 | 4002395363735 | 729,10 |
| 350 | WCHP 350 | ✓ | | 1 1/4" UNC | 420 | 500 | 1 | 1 | 4932399723 | 4002395363742 | 862,60 |

✓ Muy recomendado ◆ Uso no frecuente

WCHP-SB
Ø 8-50 mm

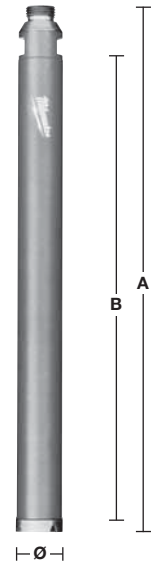

WCHP-SB
Ø 52-152 mm

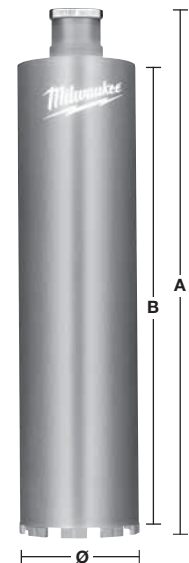

WCHP
Ø 52-350 mm

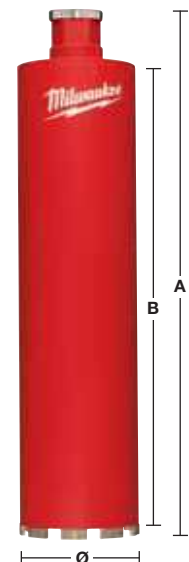

Accesorios para Perforadoras de diamante en húmedo

| Descripción | DD3 152 | DCM2 250C & DCM2 350C | Cantidad por paquete | Cantidad de pedido | Referencia | Código EAN | Tarifa (€) |
|--|---------|-----------------------|----------------------|--------------------|------------|---------------|------------|
| Kit de fijación. Para uso exclusivo en hormigón. La broca adecuada para la fijación es de Ø 16 mm. | | | | | | | |
| ① Incluye varilla de fijación, herramienta de montaje, tuerca de mariposa, arandela y 5 tacos de fijación M 12™ (Utilizar una broca de 15 mm.). | ✓ | ✓ | 9 | 1 | 4932399731 | 4002395363827 | 81,90 |
| Llave abierta de 1 3/8". Para mantener el eje de la máquina bloqueado al cambiar la corona. | | ✓ | 1 | 1 | 49964705 | 045242222766 | 21,20 |
| Llave apertura 32 mm. Para fijar el motor en el eje mientras quitamos la corona. | ✓ | | 1 | 1 | 4931428009 | 4002395844791 | 20,20 |
| Llave apertura 41 mm. Para fijar el motor en el eje mientras quitamos la corona. | ✓ | ✓ | 1 | 1 | 4931428010 | 4002395844807 | 20,20 |
| Cambio rápido FIXTEC. Adaptable a motores con 1 1/4" de eje. Evita se agarrote la corona en el eje. Las coronas puedes de cambiadas con facilidad. | ✓ | ✓ | 1 | 1 | 4932352053 | 4002395367108 | 103,50 |
| Adaptador 1 1/4" hembra a 1/2" hembra. Para permitir la conexión de coronas <50 mm a ejes de 1 1/4". | ✓ | ✓ | 1 | 1 | 4932352627 | 4002395372850 | 35,20 |
| 1 1/4" extensión Hembra / Macho de 300mm. | ✓ | ✓ | 1 | 1 | 4932399724 | 4002395363759 | 81,90 |
| ③ 1 1/4" extensión Hembra / Macho de 500mm. | ✓ | ✓ | 1 | 1 | 4932399725 | 4002395363766 | 118,80 |
| ④ Puntal telescópico. Usado para fijar la perforadora sin anclajes. Máxima carga 500 kg y ajustable altura de 1,8 – 2,9 m. | ✓ | ✓ | 1 | 1 | 4932399732 | 4002395363834 | 495,70 |
| Bomba de vacío VP6. Para fijar la corona de diamante. Equipamiento standard: manguera de 5 m con conexión DW7. Capacidad de succión: 850 mbar. Máx. presión aspiración: 6 m³/h (100 l/min). Tensión: 220 – 240 V. | ✓ | ✓ | 1 | 1 | 4932352094 | 4002395367474 | 1.854,00 |
| ⑥ Placa de vacío. Goma de repuesto 4931428655. | ✓ | | 1 | 1 | 4932352676 | 4002395373345 | 218,40 |
| ⑦ WT 10 Tanque de agua. Tanque de acero con recubrimiento interno y externo de poliéster. Con 10 litros de capacidad. Presión máxima de 6 bares y 2,5m de manguera con conexión rápida a los motores de perforación Milwaukee. | ✓ | ✓ | 1 | 1 | 4932399726 | 4002395363773 | 302,50 |
| ⑧ Anillo recogedor de agua. Para utilizar con DR 152 T. Para utilizar con coronas de Ø max.152 mm. | | | 1 | 1 | 4932352677 | 4002395373352 | 326,30 |
| Anillo de goma de repuesto para DR 152 T. | | | 1 | 1 | 4932352678 | 4002395373369 | 34,20 |
| ⑨ Anillo recogedor de agua. Para utilizar con DR 250 TV. Para utilizar con coronas de Ø max.180 mm. | | | 1 | 1 | 4932399727 | 4002395363780 | 382,80 |
| Anillo goma de repuesto para DR 250 TV. | | | 1 | 1 | 4932399729 | 4002395363803 | 48,60 |
| ⑨ Anillo recogedor de agua. Para utilizar con DR 350 TV. Para utilizar con coronas de Ø max.300 mm. | | | 1 | 1 | 4932399728 | 4002395363797 | 398,60 |
| Anillo goma de repuesto para DR 350 T. | | | 1 | 1 | 4932399730 | 4002395363810 | 56,00 |
| ⑩ Bloque espaciador T=50mm. Necesita ser montado entre la columna y el motor > 250mm y máx.. 300mm. Incluida en la columna DR 350 T. | | ✓ | 1 | 1 | 4932399736 | 4002395363872 | 171,60 |
| Base rápida para colocar el motor en la columna. Incluido en las columnas tanto DR 250 TV y DR 350 T. | | ✓ | 1 | 1 | 4932399733 | 4002395363841 | 171,60 |

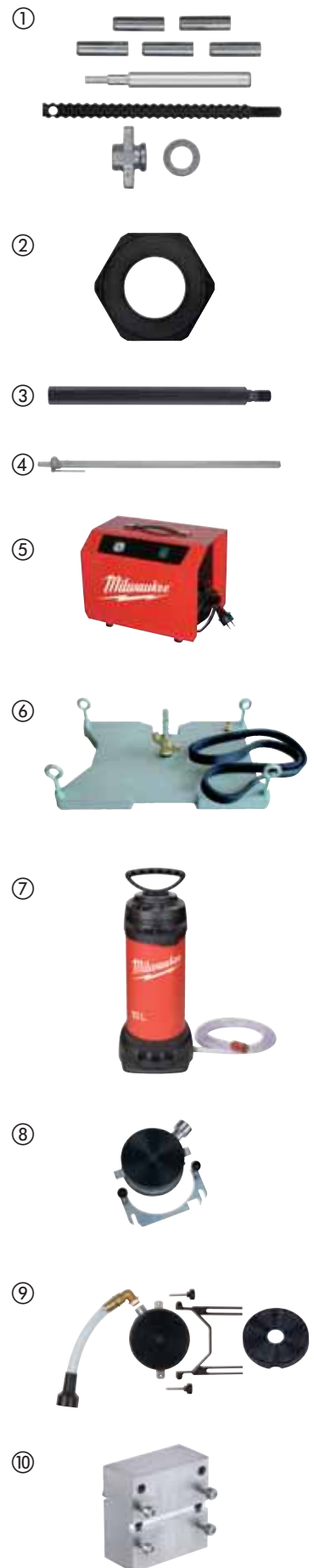

Accesorios para taladro con diamante **FIXTEC**

La gama patentada por Milwaukee de adaptadores FIXTEC permite cambiar las coronas de diamante en cuestión de segundos sin necesidad de herramientas.

La queja más habitual con los sistemas existentes es que la corona se bloquea en el eje, dificultando su desmontaje incluso con ayuda de llaves. Pero ahora, con el nuevo adaptador FIXTEC de Milwaukee, este problema es cosa del pasado. Las coronas se pueden desenroscar, desmontar y cambiar fácilmente con la mano – sin necesidad de llaves.

Los revolucionarios adaptadores FIXTEC están disponibles con o sin absorción de polvo y con diferentes admisiones de útiles, siendo compatibles con herramientas de otros fabricantes.

Antes



Ahora



Solución FIXTEC

Solución FIXTEC con aspiración de polvo

FIXTEC Clean Line Rotor (CLR) Para coronas de diamante con rosca 1 1/4". La ventaja de añadir la absorción de polvo permite incrementar la velocidad de taladrado y alargar la vida de la corona de diamante. Compatible con la manguera estándar (4932373626) suministrada con los aspiradores ASE 1400 / RSE 1400.

| Descripción | Eje portabrocas | Recepción de corona | Cantidad por paquete | Cantidad de pedido | Referencia | Código EAN | Tarifa (€) |
|----------------------------------|-----------------|---------------------|----------------------|--------------------|------------|---------------|------------|
| ② FIXTEC Clean Line Rotor (CLR). | M18 x 2.5 | 1 1/4" UNC | 1 | 1 | 4932352172 | 4002395368242 | 396,30 |



Solución FIXTEC sin aspiración de polvo

Adaptador FIXTEC Para coronas de diamante con rosca M16. Como broca de centrado se puede usar una broca estándar SDS-plus.

| Descripción | Eje portabrocas | Recepción de corona | Cantidad por paquete | Cantidad de pedido | Referencia | Código EAN | Tarifa (€) |
|---|-----------------|---------------------|----------------------|--------------------|------------|---------------|------------|
| Adaptador FIXTEC. Cambio del accesorio en segundos. | M18 x 2.5 | M16 | 1 | 1 | 4932399174 | 4002395357819 | 127,40 |
| | 11 mm Hex | M16 | 1 | 1 | 4932399220 | 4002395358342 | 145,80 |



Perforación en seco con aspiración - DCHXL

- Segmento con una altura de 10mm para más duración.
- Segmentos soldados con láser para mayor durabilidad.
- No utilizar con la acción de percusión activada.
- En el inicio del taladrado debe utilizarse la unidad de centrado (estrella de centrado, guía y broca centradora SDS-Plus).



| Materiales | DCHXL | Materiales | DCHXL |
|---|-------|----------------------------------|-------|
| Hormigón celular/hormigón de escorias | ◆ | Granito | ✘ |
| Piedra artificial – dura | ✘ | Piedra arenisca – dura | ✓ |
| Ladrillo – muy duro. Ladrillo de cara vista | ✓ | Piedra arenisca – suave/abrasiva | ◆ |
| Ladrillo medio | ◆ | Mármol | ✘ |
| Ladrillo blando | ◆ | Baldosas | ✘ |
| Hormigón | ✘ | | |

✓ Muy apropiado. Recomendado para este material.
✘ No adecuado. No recomendado para este material.

◆ Uso no frecuente.
Buena perforación baja durabilidad.

| Descripción | Ø (mm) | Recepción de corona | Longitud de trabajo (mm) B | Largo total (mm) A | Cantidad por paquete | Cantidad de pedido | Referencia | Código EAN | Tarifa (€) |
|-------------|--------|---------------------|----------------------------|--------------------|----------------------|--------------------|------------|---------------|------------|
| DCHXL 38* | 38 | 1 1/4" UNC | 420 | 490 | 1 | 1 | 4932399753 | 4002395364060 | 157,50 |
| DCHXL 52 | 52 | 1 1/4" UNC | 420 | 490 | 1 | 1 | 4932399163 | 4002395357703 | 188,00 |
| DCHXL 68 | 68 | 1 1/4" UNC | 420 | 490 | 1 | 1 | 4932399164 | 4002395357710 | 188,60 |
| DCHXL 82 | 82 | 1 1/4" UNC | 420 | 490 | 1 | 1 | 4932399165 | 4002395357727 | 233,00 |
| DCHXL 102 | 102 | 1 1/4" UNC | 420 | 490 | 1 | 1 | 4932399166 | 4002395357734 | 305,20 |
| DCHXL 107 | 107 | 1 1/4" UNC | 420 | 490 | 1 | 1 | 4932399754 | 4002395364077 | 316,20 |
| ① DCHXL 112 | 112 | 1 1/4" UNC | 420 | 490 | 1 | 1 | 4932399167 | 4002395357741 | 270,30 |
| DCHXL 117 | 117 | 1 1/4" UNC | 420 | 490 | 1 | 1 | 4932399755 | 4002395364084 | 338,40 |
| DCHXL 122 | 122 | 1 1/4" UNC | 420 | 490 | 1 | 1 | 4932399168 | 4002395357758 | 350,60 |
| DCHXL 127 | 127 | 1 1/4" UNC | 420 | 490 | 1 | 1 | 4932399169 | 4002395357765 | 332,20 |
| DCHXL 132 | 132 | 1 1/4" UNC | 420 | 490 | 1 | 1 | 4932399170 | 4002395357772 | 345,80 |
| DCHXL 152 | 152 | 1 1/4" UNC | 420 | 490 | 1 | 1 | 4932399171 | 4002395357789 | 414,10 |
| DCHXL 162 | 162 | 1 1/4" UNC | 420 | 490 | 1 | 1 | 4932399172 | 4002395357796 | 452,10 |

* Durante la pre-perforación no es necesaria ninguna estrella de centrado.

| Descripción | Eje portabrocas | Recepción de corona | Cantidad por paquete | Cantidad de pedido | Referencia | Código EAN | Tarifa (€) |
|-------------|-----------------|---------------------|----------------------|--------------------|------------|------------|------------|
|-------------|-----------------|---------------------|----------------------|--------------------|------------|------------|------------|

② FIXTEC Clean Line Rotor (CLR). M18 x 2.5 1 1/4" UNC 1 1 4932352172 4002395368242 396,30

| Descripción | Cantidad por paquete | Cantidad de pedido | Referencia | Código EAN | Tarifa (€) |
|-------------|----------------------|--------------------|------------|------------|------------|
|-------------|----------------------|--------------------|------------|------------|------------|

③ Eje guía largo para DD2-160. Se entrega completo con tornillo de fijación (4931622432). Se requiere llave allen (4931616044) y broca de centrado SDS-plus (Ø8 x 160 mm, 4932307071). 1 1 4932399173 4002395357802 49,10

④ Eje guía para largo DD3-152. Se requiere broca de centrado SDS-plus (Ø 8 x 110 mm, 4932307070). 1 1 4932352679 4002395373376 127,90

| Ø (mm) | Referencia | Código EAN | Tarifa (€) | Ø (mm) | Referencia | Código EAN | Tarifa (€) |
|--------|------------|---------------|------------|--------|------------|---------------|------------|
| 52 | 4931393176 | 4002395358380 | 6,90 | 117 | 4931403508 | 4002395364107 | 9,10 |
| 68 | 4931393177 | 4002395358397 | 7,10 | 122 | 4931393181 | 4002395780709 | 9,30 |
| 82 | 4931393178 | 4002395358403 | 7,30 | 127 | 4931393182 | 4002395780716 | 9,00 |
| ⑤ 102 | 4931393179 | 4002395358410 | 7,90 | 132 | 4931393183 | 4002395358458 | 9,80 |
| 107 | 4931403507 | 4002395364091 | 8,30 | 152 | 4931393184 | 4002395358465 | 11,70 |
| 112 | 4931393180 | 4002395358427 | 7,00 | 162 | 4931393185 | 4002395358472 | 12,20 |



Perforación en seco para bases eléctricas con aspiración - DCHX

- Segmento con una altura de 10mm para más duración.
- Segmentos soldados con láser para mayor durabilidad.
- Adecuadas para instalación de tomas de corriente y cajas de conexiones.
- No utilizar con la acción de percusión activada.

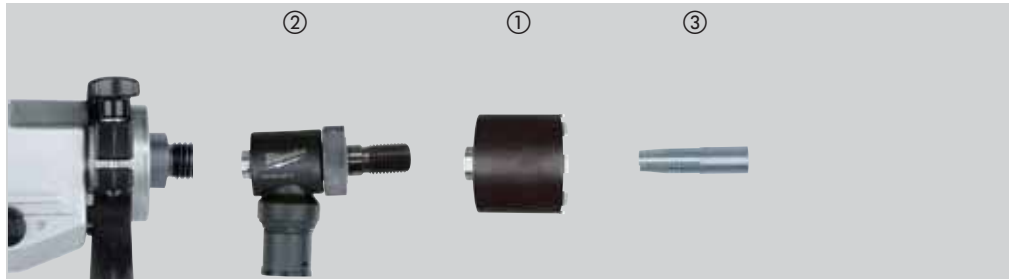

| Materiales | DCHX | Materiales | DCHX |
|---|------|----------------------------------|------|
| Hormigón celular/hormigón de escorias | ◆ | Granito | ✘ |
| Piedra artificial – dura | ✘ | Piedra arenisca – dura | ✓ |
| Ladrillo – muy duro. Ladrillo de cara vista | ✓ | Piedra arenisca – suave/abrasiva | ◆ |
| Ladrillo medio | ✓ | Mármol | ✘ |
| Ladrillo blando | ◆ | Baldosas | ✘ |
| Hormigón | ✘ | | |

✓ Muy apropiado. Recomendado para este material.

◆ Uso no frecuente.

Buena perforación baja durabilidad.

✘ No adecuado. No recomendado para este material.

| Descripción | Ø (mm) | Recepción de corona | Longitud de trabajo (mm) B | Largo total (mm) A | Cantidad por paquete | Cantidad de pedido | Referencia | Código EAN | Tarifa (€) |
|-------------|--------|---------------------|----------------------------|--------------------|----------------------|--------------------|------------|---------------|------------|
| ① DCHX 68 | 68 | 1 1/4" UNC | 60 | 130 | 1 | 1 | 4932399217 | 4002395358311 | 99,50 |
| DCHX 82 | 82 | 1 1/4" UNC | 60 | 130 | 1 | 1 | 4932399218 | 4002395358328 | 138,10 |

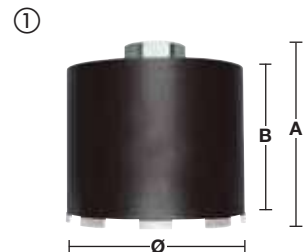

| Descripción | Eje portabrocas | Recepción de corona | Cantidad por paquete | Cantidad de pedido | Referencia | Código EAN | Tarifa (€) |
|----------------------------------|-----------------|---------------------|----------------------|--------------------|------------|---------------|------------|
| ② FIXTEC Clean Line Rotor (CLR). | M18 x 2.5 | 1 1/4" UNC | 1 | 1 | 4932352172 | 4002395368242 | 396,30 |



| Descripción | Cantidad por paquete | Referencia | Código EAN | Tarifa (€) |
|---|----------------------|------------|---------------|------------|
| Eje guía corto para DD2-160. Se entrega completo, con tornillo de fijación (4931622432). Se requiere llave allen (4931616044) y broca de centrado SDS-plus (8 x 160 mm, 4932307071). | 1 | 4932399221 | 4002395358359 | 29,60 |
| ③ Eje guía corto para DD3-152. Se requiere broca de centrado SDS-plus (8 x 110 mm) – 4932307070. | 1 | 4932352680 | 4002395373383 | 101,30 |



Perforación en seco para bases eléctricas sin aspiración - DCU / DCH

- Segmento con una altura de 7mm.
- Segmentos soldados con láser para mayor durabilidad.
- Adecuadas para instalación de tomas de corriente y cajas de conexiones.
- No utilizar con la acción de percusión activada.

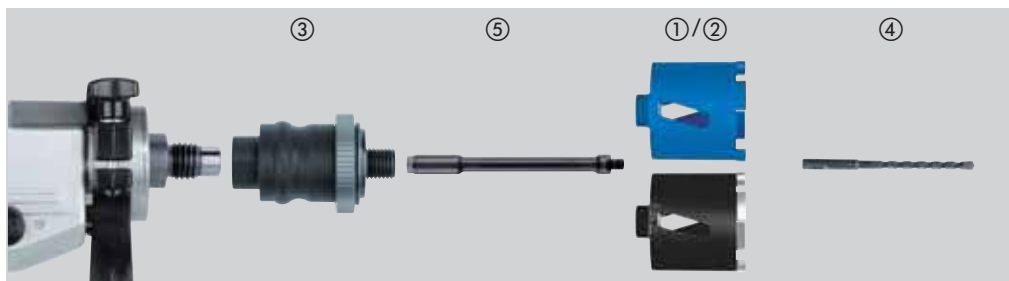

| Materiales | DCU | | DCH | | Materiales | DCU | | DCH | |
|---|-----|---|-----|---|----------------------------------|-----|---|-----|---|
| | ✓ | ✗ | ◆ | ✗ | | ✓ | ✗ | ◆ | ✗ |
| Hormigón celular/hormigón de escorias | ◆ | ✗ | ◆ | ✗ | Granito | ✗ | ✗ | ✗ | ✗ |
| Piedra artificial – dura | ✗ | ✗ | ✗ | ✗ | Piedra arenisca – dura | ◆ | ✗ | ✓ | ✓ |
| Ladrillo – muy duro. Ladrillo de cara vista | ◆ | ✗ | ✓ | ✓ | Piedra arenisca – suave/abrasiva | ✓ | ✗ | ◆ | ✗ |
| Ladrillo medio | ✓ | ✗ | ◆ | ✗ | Mármol | ✗ | ✗ | ✗ | ✗ |
| Ladrillo blando | ✓ | ✗ | ◆ | ✗ | Baldosas | ✗ | ✗ | ✗ | ✗ |
| Hormigón | ✗ | ✗ | ✗ | ✗ | | | | | |

- ✓ Muy apropiado. Recomendado para este material.
- ◆ Uso no frecuente.
- ✗ Buena perforación baja durabilidad.
- ✗ No adecuado. No recomendado para este material.

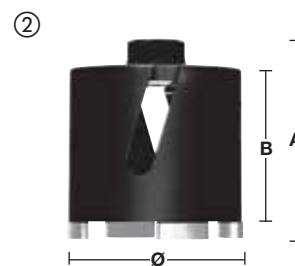
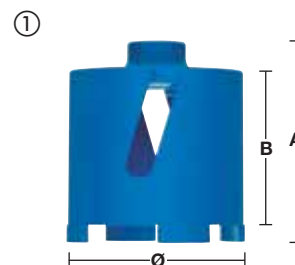

| Descripción | Ø (mm) | Recepción de corona | Longitud de trabajo (mm) B | Largo total (mm) A | Cantidad por paquete | Cantidad de pedido | Referencia | Código EAN | Tarifa (€) |
|-------------|--------|---------------------|----------------------------|--------------------|----------------------|--------------------|------------|---------------|------------|
| ① DCU 68 | 68 | M16 | 60 | 90 | 1 | 1 | 4932371978 | 4002395346035 | 62,20 |
| ① DCU 82 | 82 | M16 | 60 | 90 | 1 | 1 | 4932371979 | 4002395346042 | 82,30 |
| ② DCH 68 | 68 | M16 | 60 | 90 | 1 | 1 | 4932399579 | 4002395362080 | 79,50 |
| ② DCH 82 | 82 | M16 | 60 | 90 | 1 | 1 | 4932399580 | 4002395362097 | 118,10 |

| Descripción | Eje portabrocas | Recepción de corona | Cantidad por paquete | Cantidad de pedido | Referencia | Código EAN | Tarifa (€) |
|---|-----------------|---------------------|----------------------|--------------------|------------|---------------|------------|
| ③ Adaptador FIXTEC. Cambio del accesorio en segundos. | M18 x 2.5 | M16 | 1 | 1 | 4932399174 | 4002395357819 | 127,40 |
| | 11 mm Hex | M16 | 1 | 1 | 4932399220 | 4002395358342 | 145,80 |
| ④ Necesita una broca piloto SDS-plus (Ø 8 x 160 mm). | | | 1 | 1 | 4932307071 | 4002395308873 | 3,80 |



| Descripción | Adaptador de recepción | Recepción de corona | Largo total (mm) A | Cantidad por paquete | Cantidad de pedido | Referencia | Código EAN | Tarifa (€) |
|--|------------------------|---------------------|--------------------|----------------------|--------------------|------------|---------------|------------|
| ⑤ Prolongador entre el adaptador FIXTEC y la corona de diamante. | M16 | M16 | 300 | 1 | 1 | 4932369736 | 4002395346028 | 82,80 |



Perforación en seco sin aspiración - DCH 150

- Segmento con una altura de 10mm.
- Segmentos soldados con láser para mayor durabilidad.
- No utilizar con la acción de percusión activada.

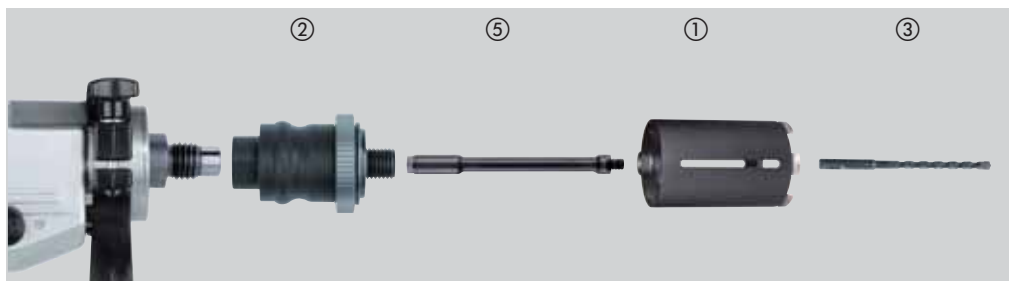

| Materiales | DCH | Materiales | DCH |
|---|-----|----------------------------------|-----|
| Hormigón celular/hormigón de escorias | ◆ | Granito | ✘ |
| Piedra artificial – dura | ✘ | Piedra arenisca – dura | ✓ |
| Ladrillo – muy duro. Ladrillo de cara vista | ✓ | Piedra arenisca – suave/abrasiva | ◆ |
| Ladrillo medio | ✓ | Mármol | ✘ |
| Ladrillo blando | ◆ | Baldosas | ✘ |
| Hormigón | ✘ | | |

- ✓ Muy apropiado. Recomendado para este material.
- ◆ Uso no frecuente.
- Buena perforación baja durabilidad.
- ✘ No adecuado. No recomendado para este material.

| Descripción | Ø (mm) | Recepción de corona | Longitud de trabajo (mm) B | Largo total (mm) A | Cantidad por paquete | Cantidad de pedido | Referencia | Código EAN | Tarifa (€) |
|-------------|--------|---------------------|----------------------------|--------------------|----------------------|--------------------|------------|---------------|------------|
| DCH 150-52 | 52 | M16 | 150 | 180 | 1 | 1 | 4932352628 | 4002395372867 | 152,00 |
| DCH 150-62 | 62 | M16 | 150 | 180 | 1 | 1 | 4932352629 | 4002395372874 | 168,90 |
| DCH 150-68 | 68 | M16 | 150 | 180 | 1 | 1 | 4932352630 | 4002395372881 | 193,20 |
| DCH 150-82 | 82 | M16 | 150 | 180 | 1 | 1 | 4932352631 | 4002395372898 | 205,90 |
| DCH 150-102 | 102 | M16 | 150 | 180 | 1 | 1 | 4932352632 | 4002395372904 | 232,30 |
| DCH 150-127 | 127 | M16 | 150 | 180 | 1 | 1 | 4932352633 | 4002395372911 | 248,10 |



| Descripción | Eje portabrocas | Recepción de corona | Cantidad por paquete | Cantidad de pedido | Referencia | Código EAN | Tarifa (€) |
|---|-----------------|---------------------|----------------------|--------------------|------------|---------------|------------|
| Adaptador FIXTEC. Cambio del accesorio en segundos. | M18 x 2.5 | M16 | 1 | 1 | 4932399174 | 4002395357819 | 127,40 |
| | 11 mm Hex | M16 | 1 | 1 | 4932399220 | 4002395358342 | 145,80 |



③ Necesita una broca piloto SDS-plus (Ø 8 x 260 mm). 1 1 4932353821 4002395320141 6,00

| Descripción | Adaptador de recepción | Recepción de corona | Largo total (mm) A | Cantidad por paquete | Cantidad de pedido | Referencia | Código EAN | Tarifa (€) |
|--|------------------------|---------------------|--------------------|----------------------|--------------------|------------|---------------|------------|
| Prolongador entre el adaptador FIXTEC y la corona de diamante. | M16 | M16 | 300 | 1 | 1 | 4932369736 | 4002395346028 | 82,80 |

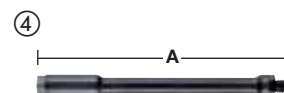

SPEEDCROSS

LAS DISCOS DE DIAMANTE MILWAUKEE SPEEDCROSS ESTÁN FABRICADOS PARA TODOS LOS PROFESIONALES DE LA CONSTRUCCIÓN, QUE EXIGEN LO MEJOR CUANDO ESTÁN TRABAJANDO EN LOS ENTORNOS MÁS DUROS.

Segmento

Una altura de segmento de 10 mm para garantizar una vida útil más larga. Una concentración alta de partículas de diamantes con una geometría agresiva especial permite un alto rendimiento de corte. Unos segmentos soldados por láser para una seguridad del 100% para el usuario.

Disco de gran precisión

Una hoja pretensada y endurecida para una perfecta concetricidad y máxima resistencia para un aumento de calor.

Ranuras de refrigeración

Las ranuras mejoran el flujo de aire, manteniendo la temperatura de corte de los segmentos al mínimo. Esto protege los segmentos de daños producidos por el calor y permite al usuario cortar mayor cantidad con mayor rapidez.

Características para la reducción de ruido

Un equilibrio y una concetricidad perfecta suprimen los ruidos al cortar.

Poca vibración:

El disco tensado elimina oscilaciones y minimiza la vibración.

Marcas por láser

Toda la información técnica y de seguridad, junto a la indicación de dirección de las flechas de rotación vienen marcadas por láser para una vida completa de la hoja. Incluso cuando se utilice materiales abrasivos, la información no desaparecerá por el desgaste.

**DISCO DE DIAMANTE – PREMIUM
¡MÁXIMA VELOCIDAD!**



SPEEDCROSS

**MÁXIMA VELOCIDAD,
MAYOR VIDA,
ABSOLUTAMENTE
UNIVERSAL**

- Discos universales para una variedad de materiales
- Clasificados en dos categorías para una mayor vida útil
- Segmentos de 10 mm de altura alargan la vida del disco
- Segmentos soldados con láser
- Bajas vibraciones



HUDD
MATERIALES DUROS



AUDD
MATERIALES ABRASIVOS

Áreas de aplicación

Los discos Speedcross están desarrollados para dar los mejores resultados y rendimientos. Los HUDD están optimizados para aplicaciones generales de obra de media y gran dureza, cuanto más duro es el material mejor es su rendimiento. Los AUDD son más adecuados para materiales duros a blandos y materiales abrasivos, alcanza su mejor rendimiento en hormigón de dureza estándar y en materiales generales de construcción.

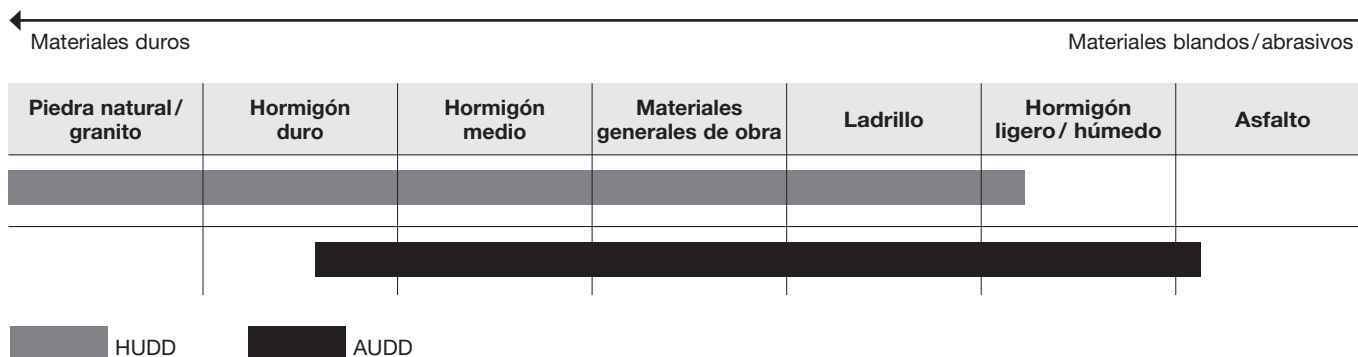

Speedcross HUDD

| Tipo | Diámetro del disco (mm) | Diámetro de orificio (mm) | Altura de segmento | Ancho de corte (mm) | Cantidad por paquete | Cantidad de pedido | Referencia | Código EAN | Tarifa (€) |
|----------|-------------------------|---------------------------|--------------------|---------------------|----------------------|--------------------|------------|---------------|------------|
| HUDD 115 | 115 | 22.23 | 10 | 2.6 | 1 | 1 | 4932399819 | 4002395364749 | 113,20 |
| HUDD 125 | 125 | 22.23 | 10 | 2.6 | 1 | 1 | 4932399820 | 4002395364756 | 121,80 |
| HUDD 150 | 150 | 22.23 | 10 | 2.6 | 1 | 1 | 4932399821 | 4002395364763 | 143,00 |
| HUDD 230 | 230 | 22.23 | 10 | 2.6 | 1 | 1 | 4932399822 | 4002395364770 | 198,30 |



Speedcross AUDD

| Tipo | Diámetro del disco (mm) | Diámetro de orificio (mm) | Altura de segmento | Ancho de corte (mm) | Cantidad por paquete | Cantidad de pedido | Referencia | Código EAN | Tarifa (€) |
|----------|-------------------------|---------------------------|--------------------|---------------------|----------------------|--------------------|------------|---------------|------------|
| AUDD 115 | 115 | 22.23 | 10 | 2.6 | 1 | 1 | 4932399823 | 4002395364787 | 133,80 |
| AUDD 125 | 125 | 22.23 | 10 | 2.6 | 1 | 1 | 4932399824 | 4002395364794 | 144,10 |
| AUDD 150 | 150 | 22.23 | 10 | 2.6 | 1 | 1 | 4932399825 | 4002395364800 | 168,90 |
| AUDD 230 | 230 | 22.23 | 10 | 2.6 | 1 | 1 | 4932399826 | 4002395364817 | 236,30 |



Discos de diamante

Discos de diamante DU

Disco de uso general, ofrece buen rendimiento en velocidad y larga duración en una amplia variedad de materiales de construcción.



| Tipo | Diámetro del disco (mm) | Diámetro de orificio (mm) | Altura de segmento | Ancho de corte (mm) | Cantidad por paquete | Cantidad de pedido | Referencia | Código EAN | Tarifa (€) |
|--------|-------------------------|---------------------------|--------------------|---------------------|----------------------|--------------------|------------|---------------|------------|
| DU 115 | 115 | 22.23 | 10 | 2.2 | 1 | 1 | 4932399521 | 4002395361687 | 11,40 |
| DU 125 | 125 | 22.23 | 10 | 2.3 | 1 | 1 | 4932399522 | 4002395361694 | 14,70 |
| DU 180 | 180 | 22.23 | 10 | 2.4 | 1 | 1 | 4932399523 | 4002395361700 | 34,70 |
| DU 230 | 230 | 22.23 | 10 | 2.6 | 1 | 1 | 4932399524 | 4002395361717 | 49,40 |

Discos de diamante DUT

Disco Turbo de uso general, para cortar una gran variedad de materiales de construcción. Cortes limpios y sin descantillar.



| Tipo | Diámetro del disco (mm) | Diámetro de orificio (mm) | Altura de segmento | Ancho de corte (mm) | Cantidad por paquete | Cantidad de pedido | Referencia | Código EAN | Tarifa (€) |
|---------|-------------------------|---------------------------|--------------------|---------------------|----------------------|--------------------|------------|---------------|------------|
| DUT 115 | 115 | 22.23 | 10 | 2.2 | 1 | 1 | 4932399526 | 4002395361731 | 13,50 |
| DUT 125 | 125 | 22.23 | 10 | 2.3 | 1 | 1 | 4932399527 | 4002395361748 | 16,20 |
| DUT 180 | 180 | 22.23 | 10 | 2.4 | 1 | 1 | 4932399528 | 4002395361755 | 27,00 |
| DUT 230 | 230 | 22.23 | 10 | 2.6 | 1 | 1 | 4932399529 | 4002395361762 | 44,20 |

Discos de diamante

Discos de diamante DUH

Disco soldado al láser con excelente rendimiento en materiales duros como hormigón, losas y productos de albañilería.



| Tipo | Diámetro del disco (mm) | Diámetro de orificio (mm) | Altura de segmento | Ancho de corte (mm) | Cantidad por paquete | Cantidad de pedido | Referencia | Código EAN | Tarifa (€) |
|---------|-------------------------|---------------------------|--------------------|---------------------|----------------------|--------------------|------------|---------------|------------|
| DUH 115 | 115 | 22.23 | 10 | 2.2 | 1 | 1 | 4932399539 | 4002395361861 | 29,60 |
| DUH 125 | 125 | 22.23 | 10 | 2.3 | 1 | 1 | 4932399540 | 4002395361878 | 36,70 |
| DUH 180 | 180 | 22.23 | 10 | 2.4 | 1 | 1 | 4932399541 | 4002395361885 | 69,30 |
| DUH 230 | 230 | 22.23 | 10 | 2.6 | 1 | 1 | 4932399542 | 4002395361892 | 73,40 |

Discos de diamante DHTS

Discos Turbo con cuerpo extra-fino (DHTS 115 = 1,7mm, DHTS 125 / DHTS 230 = 1,8mm), para cortes rápidos, precisos y sin descantillar en materiales finos como granito, losas de mármol y azulejos (tipo: porcelana, gres, cerámica).

Debido a la calidad de estos discos son adecuados también para cortar la mayor parte de los materiales de construcción.



| Tipo | Diámetro del disco (mm) | Diámetro de orificio (mm) | Altura de segmento | Ancho de corte (mm) | Cantidad por paquete | Cantidad de pedido | Referencia | Código EAN | Tarifa (€) |
|----------|-------------------------|---------------------------|--------------------|---------------------|----------------------|--------------------|------------|---------------|------------|
| DHTS 115 | 115 | 22.23 | 10 | 1.2 | 1 | 1 | 4932399145 | 4002395357550 | 35,00 |
| DHTS 125 | 125 | 22.23 | 10 | 1.2 | 1 | 1 | 4932399146 | 4002395357567 | 40,60 |
| DHTS 230 | 230 | 22.23 | 10 | 1.9 | 1 | 1 | 4932399550 | 4002395361977 | 97,00 |

Discos de diamante DHTi

Disco Turbo continuo, diseñado para cortar sin descantillar en baldosa y piedra natural fina.



| Tipo | Diámetro del disco (mm) | Diámetro de orificio (mm) | Altura de segmento | Ancho de corte (mm) | Cantidad por paquete | Cantidad de pedido | Referencia | Código EAN | Tarifa (€) |
|----------|-------------------------|---------------------------|--------------------|---------------------|----------------------|--------------------|------------|---------------|------------|
| DHTi 115 | 115 | 22.23 | 8 | 2.0 | 1 | 1 | 4932399552 | 4002395361991 | 11,10 |
| DHTi 125 | 125 | 22.23 | 8 | 2.1 | 1 | 1 | 4932399553 | 4002395362004 | 14,40 |
| DHTi 230 | 230 | 22.23 | 8 | 2.6 | 1 | 1 | 4932399555 | 4002395362028 | 35,50 |

Discos de diamante DSU

Disco universal de calidad, especialmente diseñado para materiales duros y abrasivos.

Los segmentos soldados con láser, mejoran el rendimiento y durabilidad. Recomendados para utilizar con rozadoras.



| Tipo | Diámetro del disco (mm) | Diámetro de orificio (mm) | Altura de segmento | Ancho de corte (mm) | Cantidad por paquete | Cantidad de pedido | Referencia | Código EAN | Tarifa (€) |
|---------|-------------------------|---------------------------|--------------------|---------------------|----------------------|--------------------|------------|---------------|------------|
| DSU 125 | 125 | 22.23 | 10 | 2.4 | 1 | 1 | 4932373147 | 4002395346455 | 82,40 |
| DSU 150 | 150 | 22.23 | 10 | 2.4 | 1 | 1 | 4932373148 | 4002395346462 | 111,90 |

Disco de diamante: El disco de diamante más adecuado para cada material

| Materiales | Tipo | Speedcross Premium | | Profesionales | | | | | |
|---|------|--------------------|------|---------------|-----|-----|------|------|-----|
| | | HUDD | AUDD | DU | DUT | DUH | DHTS | DHTi | DSU |
| Arcilla refractaria | | ✓ | ✓ | | | ✓ | | | ✓ |
| Asfalto | | | ◆ | | | | | | |
| Baldosas – Tipo terrazo | | ✓ | ◆ | | ✓ | ✓ | ✓ | | ✓ |
| Baldosas de ceramica | | | | | ◆ | | ✓ | ✓ | |
| Baldosas de granito/losas | | ◆ | | | ✓ | ◆ | ✓ | | ◆ |
| Baldosas de hormigón | | ✓ | ✓ | ✓ | ✓ | ✓ | ◆ | | ✓ |
| Baldosas de hormigón con agregado | | ✓ | ✓ | | ◆ | ✓ | | | ✓ |
| Baldosas de porcelana y tipo gres | | | | | ◆ | | ✓ | ◆ | |
| Baldosas mármol/losas | | ◆ | | | ✓ | ◆ | ✓ | ◆ | ✓ |
| Basalto | | ✓ | ✓ | | ✓ | ✓ | | | ✓ |
| Bloques de hormigón | | ✓ | ✓ | ◆ | ◆ | ✓ | | | ✓ |
| Bloques de hormigón celular | | ◆ | ✓ | ✓ | ✓ | ✓ | | | ◆ |
| Bordillos de hormigón | | ✓ | ✓ | | | ✓ | | | ✓ |
| Cal/arenisca – blando/abrasivo | | ◆ | ✓ | ◆ | ◆ | ◆ | | | ◆ |
| Cal/arenisca – dureza media | | ✓ | ✓ | ◆ | ◆ | ✓ | | | |
| Cal/arenisca – duro | | ✓ | ✓ | | | ✓ | | | ✓ |
| Canalones metálicos/perfiles | | | | | | | ◆ | | |
| Tubos de arcilla | | ✓ | ✓ | | ✓ | ✓ | | | ✓ |
| Gneis | | ✓ | | | | ◆ | | | ◆ |
| Granito | | ✓ | | | ✓ | ✓ | | | ✓ |
| Dinteles de hormigón | | ✓ | ◆ | | | ✓ | | | ✓ |
| Hormigón – blando/ecológico | | ◆ | ✓ | | | | | | ◆ |
| Hormigón – dureza media | | ✓ | ✓ | ✓ | ✓ | ✓ | | | ✓ |
| Hormigón – duro | | ✓ | ◆ | | | ✓ | | | ✓ |
| Hormigón armado | | ◆ | ✓ | | | | | | |
| Hormigón con refuerzo de acero | | ✓ | ◆ | ◆ | ◆ | ✓ | | | ✓ |
| Hormigón con sílex y refuerzo de acero | | ◆ | ✓ | | | | | | |
| Ladrillo – muy duro, ladrillo de cara vista | | ✓ | | | ◆ | ✓ | | | ✓ |
| Ladrillo – semiblando a blando | | ✓ | ✓ | ◆ | ◆ | ◆ | | | ✓ |
| Ladrillo – semiduro a duro | | ✓ | | ◆ | ◆ | ✓ | | | ✓ |
| Losas de hormigón | | ✓ | ◆ | | | ✓ | | | ✓ |
| Materiales abrasivos refractarios | | ◆ | ✓ | | | | | | |
| Materiales de construcción en general | | ✓ | ✓ | ✓ | ✓ | ✓ | | | ✓ |
| Piedra artificial | | ✓ | | | ✓ | ✓ | | | ✓ |
| Piedra artificial – dura | | ✓ | | | | ✓ | ✓ | ◆ | ✓ |
| Pizarra | | ✓ | ◆ | ◆ | ✓ | ✓ | ✓ | | ◆ |
| Pórfido | | ✓ | | | ◆ | ✓ | ✓ | | ✓ |
| Poroton | | ✓ | ✓ | ✓ | ✓ | ✓ | | | ✓ |
| Revestimiento de mortero | | ◆ | ✓ | ◆ | ◆ | ◆ | | | ◆ |
| Tejas – arcilla | | ✓ | ◆ | ◆ | ✓ | ◆ | ✓ | | ✓ |
| Tejas – hormigón | | ✓ | ✓ | | ✓ | ◆ | ✓ | | ✓ |

✓ Muy apropiado. Recomendado para estos materiales. Muy larga vida útil y excelentes características de corte.

◆ Apropiado. Recomendado para uso intermitente en estos materiales. Buena vida útil y características de corte.

Copa de diamante segmentada

Todo tipo de aplicaciones: Para un rápido desbaste en losas de hormigón.

Para la nivelación e igualación de superficies de granito o piedras naturales.

Para aplicaciones de canteados, por ejemplo eliminar el ángulo de losas de hormigón, granito o piedra natural.

Para dar rugosidad a las superficies y así poder aplicar un recubrimiento.

Diamantes de alta calidad y liga especial para un bajo desgaste, en especial en materiales duros.

Grandes orificios para una mejor refrigeración y extracción del polvo.

Grandes orificios de ventilación para una mejor refrigeración de los segmentos y mejor aspiración del polvo.

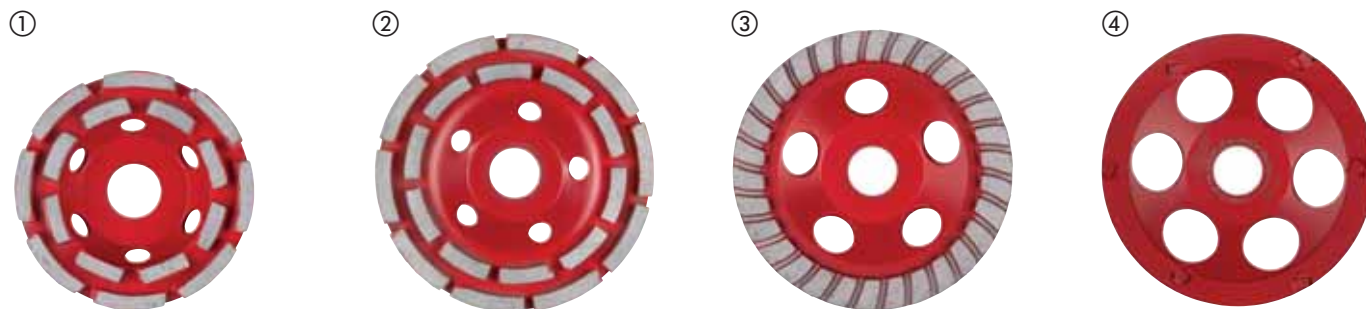

| Tipo | Ø (mm) | Diámetro de orificio (mm) | Nº de segmentos copa | Altura de la copa [mm] | Altura de segmento | Cantidad por paquete | Cantidad de pedido | Referencia | Código EAN | Tarifa (€) |
|---|--------|---------------------------|----------------------|------------------------|--------------------|----------------------|--------------------|------------|---------------|------------|
| DCWU 100 | | | | | | | | | | |
| ① Copa de diamante Universal para desbaste y nivelación. Alta capacidad de desbaste. | 100 | 22.23 | 16 | 21 | 5 | 1 | 1 | 4932451185 | 4002395138739 | 68,60 |
| DCWU 125 | | | | | | | | | | |
| ② Copa de diamante Universal para desbaste y nivelación. Alta capacidad de desbaste. | 125 | 22.23 | 20 | 21 | 5 | 1 | 1 | 4932451186 | 4002395138746 | 73,90 |
| DCWUT 125 | | | | | | | | | | |
| ③ Copa de diamante Turbo para nivelación y canteados. Acabado fino en hormigón y piedras naturales. | 125 | 22.23 | Turbo | 21 | 5 | 1 | 1 | 4932451187 | 4002395138753 | 116,10 |
| DCWS 125 | | | | | | | | | | |
| ④ Copa con PCD (Dientes de diamante policristalino), para eliminar sustancias especiales: Termoplásticos, recubrimientos epoxis, pintura acrílica, cal, cemento cola, plástico y colas. | 125 | 22.23 | 6 | 18.5 | 4 / 7 | 1 | 1 | 4932451188 | 4002395138760 | 200,60 |

| | DCWU 100 | DCWU 125 | DCWUT 125 | DCWS 125 |
|--|----------|----------|-----------|----------|
| Pintura acrílica y recubrimientos | | | | ✓ |
| Ladrillo aireado | ✓ | ✓ | ✓ | |
| Betún | | | | ✓ |
| Hormigón duro | ✓ | ✓ | ✓ | |
| Hormigón fresco | ◆ | ◆ | ◆ | |
| Recubrimientos epoxis y colas | | | | ✓ |
| Granito | ◆ | ◆ | ◆ | |
| Bloque duro de caliza y arenisca | ✓ | ✓ | ✓ | |
| Bloque suave y abrasivo de caliza y arenisca | ◆ | ◆ | ◆ | ◆ |
| Mármol | ◆ | ◆ | ◆ | |
| Placa de cartón yeso | ◆ | ◆ | ◆ | |
| Pórfido | ◆ | ◆ | ◆ | |
| Regla | ◆ | ◆ | ◆ | |
| Pintura protectora termoplástica, colas | | | | ✓ |
| Cemento cola | ◆ | ◆ | ◆ | ✓ |

✓ Muy recomendado.

◆ Recomendado - uso intermitente.

Accesorios para Rozadoras

El disco AUDD es la solución perfecta para el 80% de las aplicaciones con rozadora.

- 30% menos presión en la maquina comparado con el disco DU de Milwaukee®.
- Cortes un 40% más rápido comparado con el disco DU de Milwaukee®.

SPEEDCROSS

| | ① HUDD | ② AUDD | ③ DSU |
|--|-----------|-----------|----------|
| Materiales refractarios abrasivos | ♦ | ✓ | |
| Ladrillo aireado | ♦ | ✓ | ♦ |
| Ladrillo de medio a blanco | ✓ | ✓ | ✓ |
| Hormigón medio | ✓ | ✓ | ✓ |
| Hormigón armado con barilla | ✓ | ♦ | ✓ |
| Hormigon con piedra y varilla | ♦ | ✓ | |
| Arcilla refractaria | ✓ | ✓ | ✓ |
| Materiales generales de construcción | ✓ | ✓ | ✓ |
| Granito | ✓ | | ✓ |
| Bloque suave y abrasivo de caliza y arenisca | ♦ | ✓ | ♦ |
| Bloque medio de caliza y arenisca | ✓ | ✓ | |
| Regla | ♦ | ✓ | ♦ |

✓ Maximo rendimiento

♦ Uso limitado - recomendado para uso intermitente

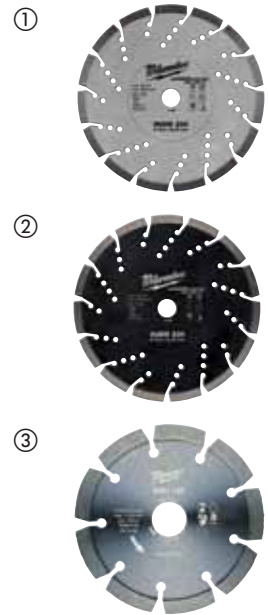



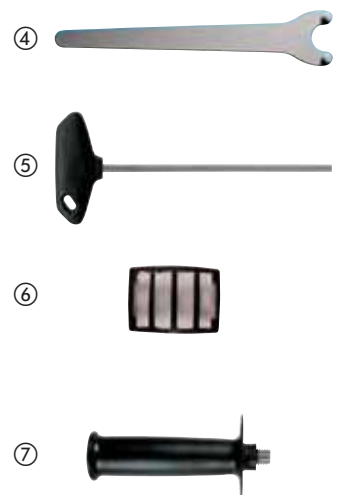

| Descripción | Se adapta a las rozadoras | Cantidad por paquete | Cantidad de pedido | Referencia | Código EAN | Tarifa (€) | |
|--|-----------------------------|---|--------------------|------------|------------|---------------|--------|
| Maleta para Rozadoras. | MFE 1500, MFE 1305, MF 1900 | WCE 30,WCS 45, DME 30,DME 45 | 1 | 1 | 4932383357 | 4002395357390 | 135,90 |
| ④ Llave de pivotes. | MFE 1500, MFE 1305, MF 1900 | DME 30,DME 45, WCS 45,DME 65, WCE 65,WCE 30 | 1 | 1 | 4932367712 | 4002395338467 | 3,90 |
| ⑤ Empuñadura tipo T | MFE 1500, MFE 1305, MF 1900 | WCE 30,WCS 45, WCE 65,DME 30, DME 45,DME 65 | 1 | 1 | 4931362928 | 4002395661879 | 5,20 |
| Rejilla de protección para partículas de polvo. | MFE 1500, MFE 1305, MF 1900 | WCE 30,WCS 45,DME 30,DME 45 | 1 | 1 | 4932329397 | 4002395303892 | 11,90 |
| ⑥ Rejilla de protección para evitar que penetren partículas. | | WCE 65,DME 65 | 2 | 1 | 4932326525 | 4002395303311 | 15,60 |
| Manguera de prolongación de 4 m Ø35mm. Necesita el adaptador 4932362778. | MFE 1500,MFE 1305,MF 1900 | DME 30,WCE 30, DME 45,WCS 45, DME 65,WCE 65 | 1 | 1 | 4932330552 | 4002395312719 | 127,20 |
| Adaptador con anclaje de bayoneta. Ajuste directo a la maquina. | MFE 1500, MFE 1305, MF 1900 | WCE 30,WCS 45, WCE 65,DME 30, DME 45,DME 65 | 1 | 1 | 4932362778 | 4002395334285 | 10,90 |
| ⑦ Empuñadura lateral para amoladoras de hasta 150 mm. | MFE 1500, MFE 1305, MF 1900 | WCE 30,WCS 45, DME 30,DME 45 | 1 | 1 | 4932409546 | 4002395370870 | 4,70 |
| Tuerca de sujeción. | MFE 1305 | DME 1300 | 1 | 1 | 4932334667 | 4002395304448 | 18,50 |
| Tuerca soporte para DME 1300 / MFE 1305. | MFE 1305 | DME 1300 | 1 | 1 | 4932334706 | 4002395304455 | 23,90 |
| Juego de espaciadores. Contiene 6 anillos. | MFE 1305 | | 6 | 1 | 4931334675 | 4002395762804 | 8,30 |
| Juego de espaciadores. | | DME 30,DME 45, DME 65,WCE 30, WCE 65 | 5 | 1 | 4931362797 | 4002395764068 | 22,80 |



Discos de corte y desbaste

Tipo Milwaukee® - Cómo encontrar el disco correcto

| S C 41 / 115 | | | |
|-------------------------|--|--|--|
| Materiales | Aplicación | Diseño | Diámetro |
| S = Acero C = Piedra | C = Corte G = Amolado CS = Corte fino L = Milhojas LC = Milhojas Cerámico CT = Fino de corte |  tipo 41  centro deprimido 42  centro deprimido 27  flap 50 | mm Pulgadas 100 4 115 4½ 125 5 150 6 180 7 230 9 355 14 |



Mayor vida y protección contra la humedad con PRO+**

■ Formulación especial:

Hasta un 20% más de vida que la gama Contractor.
 Hasta un 20% menos de polvo generado que la gama Contractor.
 La nueva fórmula HydroProtect previene el envejecimiento, manteniendo así el rendimiento de corte después de meses de almacenamiento.

■ Beneficios:

Reduce el coste por corte y el tiempo de montaje.
 Reducción drástica de la deterioración del disco durante el tiempo de almacenaje.
 Alto rendimiento hasta el final.

** Disponible en discos de corte y desbaste de 1, 1.5, 1.9 y 6 mm.

**+
20%
DURACIÓN**

*Comparada con la gama Contractor de Milwaukee®



Discos finos para corte de metal PRO+

Disco fino de alto rendimiento libre de hierro y azufre, para todos los aceros. Muy adecuado para acero inoxidable, acero resistente al ácido, hardox, acero moldeado resistente al calor, acero para ballestas, acero refractario y dulce. Mayor rendimiento. +30% de duración, 50% ahorro de tiempo, -50% de polvo que los discos estándar de 3mm.



| Tipo | Diámetro del disco (mm) | Anchura (mm) | Diámetro de orificio (mm) | Cantidad por paquete | Cantidad de pedido | Referencia | Código EAN | Tarifa (€) | |
|------|--|--------------|---------------------------|----------------------|--------------------|------------|---------------|---------------|------|
| 41 | SCS 41 / 115 | 115 | 1 | 22.2 | 1 | 50 | 4932451484 | 4002395163953 | 1,90 |
| | ① Expositor para mostrador (200x discos SCS 41/115). | | | 200 | 1 | 4932451485 | 4002395163960 | 368,50 | |
| | SCS 41 / 115 | 115 | 1.5 | 22.2 | 1 | 50 | 4932451486 | 4002395163977 | 2,00 |
| | SCS 41 / 125 | 125 | 1 | 22.2 | 1 | 50 | 4932451487 | 4002395163984 | 2,20 |
| | ① Expositor para mostrador (200x discos SCS 41/125). | | | 200 | 1 | 4932451488 | 4002395163991 | 421,20 | |
| | SCS 41 / 180 | 180 | 1.5 | 22.2 | 1 | 25 | 4932451489 | 4002395161300 | 2,80 |
| | SCS 41 / 230 | 230 | 1.9 | 22.2 | 1 | 25 | 4932451490 | 4002395161317 | 4,20 |

*Sólo disponible en paquetes. Pedir en múltiplos, tomando como referencia la "Cantidad por paquete".

Discos de corte para metal PRO+

Gran rendimiento en el corte de acero dulce con fuerza media, aleaciones para herramientas, aceros de refuerzo (varillas) y barras de acero. Propiedades excelentes de corte combinadas con un alto rendimiento.

| Tipo | Diámetro del disco (mm) | Anchura (mm) | Diámetro de orificio (mm) | Cantidad por paquete | Cantidad de pedido | Referencia | Código EAN | Tarifa (€) | |
|------|-------------------------|--------------|---------------------------|----------------------|--------------------|------------|------------|---------------|------|
| 41 | SC 41 / 115 | 115 | 3 | 22.2 | 1 | 25 | 4932451491 | 4002395161324 | 1,30 |
| | SC 41 / 125 | 125 | 3 | 22.2 | 1 | 25 | 4932451492 | 4002395161331 | 1,50 |
| | SC 41 / 180 | 180 | 3 | 22.2 | 1 | 25 | 4932451493 | 4002395161348 | 2,20 |
| | SC 41 / 230 | 230 | 3 | 22.2 | 1 | 25 | 4932451494 | 4002395161362 | 2,90 |
| 42 | SC 42 / 115 | 115 | 3 | 22.2 | 1 | 25 | 4932451495 | 4002395161379 | 1,30 |
| | SC 42 / 125 | 125 | 3 | 22.2 | 1 | 25 | 4932451496 | 4002395161393 | 1,50 |
| | SC 42 / 180 | 180 | 3 | 22.2 | 1 | 25 | 4932451497 | 4002395162000 | 2,20 |
| | SC 42 / 230 | 230 | 3 | 22.2 | 1 | 25 | 4932451498 | 4002395162017 | 2,90 |

*Sólo disponible en paquetes. Pedir en múltiplos, tomando como referencia la "Cantidad por paquete".

Discos de corte para Tronzadora PRO+

Gran rendimiento en acero dulce de dureza media, acero refractario, varillas de acero y hierro para forjados de hormigón. Cortes más suaves con tronzadora. * Pedido mínimo de 10uds. Pedido en múltiplos de 10 uds (ej. 10, 20, 30...)

| | Tipo | Diámetro del disco (mm) | Anchura (mm) | Diámetro de orificio (mm) | Cantidad por paquete | Cantidad de pedido | Referencia | Código EAN | Tarifa (€) |
|----|-------------|-------------------------|--------------|---------------------------|----------------------|--------------------|------------|---------------|------------|
| 41 | SC 41 / 355 | 355 | 2.5 | 25.4 | 1 | 10 | 4932451505 | 4002395162086 | 9,80 |

*Sólo disponible en paquetes. Pedir en múltiplos, tomando como referencia la "Cantidad por paquete".

Discos de desbaste PRO+

Bajo nivel de sonido en acero dulce y en aceros no aleados. Proporciona una buena vida y eficientes características de desbaste.

| | Tipo | Diámetro del disco (mm) | Anchura (mm) | Diámetro de orificio (mm) | Cantidad por paquete | Cantidad de pedido | Referencia | Código EAN | Tarifa (€) |
|----|-------------|-------------------------|--------------|---------------------------|----------------------|--------------------|------------|---------------|------------|
| 27 | SG 27 / 115 | 115 | 6 | 22.2 | 1 | 25 | 4932451501 | 4002395162048 | 2,20 |
| | SG 27 / 125 | 125 | 6 | 22.2 | 1 | 25 | 4932451502 | 4002395162055 | 2,30 |
| | SG 27 / 180 | 180 | 6 | 22.2 | 1 | 10 | 4932451503 | 4002395162062 | 3,60 |
| | SG 27 / 230 | 230 | 6 | 22.2 | 1 | 10 | 4932451504 | 4002395162079 | 6,80 |

*Sólo disponible en paquetes. Pedir en múltiplos, tomando como referencia la "Cantidad por paquete".

Discos para corte de piedra PRO+

Para cortes en hormigón, mampostería y losas finas de piedra natural.

| | Tipo | Ø (mm) | Anchura (mm) | Diámetro de orificio (mm) | Cantidad por paquete | Cantidad de pedido | Referencia | Código EAN | Tarifa (€) |
|----|-------------|--------|--------------|---------------------------|----------------------|--------------------|------------|---------------|------------|
| 42 | CC 42 / 115 | 115 | 3 | 22.2 | 1 | 25 | 4932451499 | 4002395162024 | 1,80 |
| | CC 42 / 230 | 230 | 3 | 22.2 | 1 | 25 | 4932451500 | 4002395162031 | 3,60 |

*Sólo disponible en paquetes. Pedir en múltiplos, tomando como referencia la "Cantidad por paquete".

Discos finos para corte de metal Contractor

Disco fino libre de hierro y azufre, para todos los aceros. Adecuado para acero resistente al ácido, hardox, acero refractario y dulce. No recomendable para acero inoxidable.

| | Tipo | Ø (mm) | Anchura (mm) | Diámetro de orificio (mm) | Cantidad por paquete | Cantidad de pedido | Referencia | Código EAN | Tarifa (€) |
|----|--|--------|--------------|---------------------------|----------------------|--------------------|------------|---------------|------------|
| 41 | SCS 41 / 115 | 115 | 1 | 22.2 | 1 | 50 | 4932451474 | 4002395163250 | 1,30 |
| | Expositor para mostrador (200x discos SCS 41/125) | | | | 200 | 1 | 4932451475 | 4002395163267 | 258,80 |
| | SCS 41 / 115 | 115 | 1.5 | 22.2 | 1 | 50 | 4932451476 | 4002395163274 | 1,40 |
| | SCS 41 / 125 | 125 | 1 | 22.2 | 1 | 50 | 4932451477 | 4002395163281 | 1,70 |
| | Expositor para mostrador (200x discos SCS 41/125) | | | | 200 | 1 | 4932451478 | 4002395163298 | 300,20 |
| | SCS 41 / 125 | 125 | 1.5 | 22.2 | 1 | 25 | 4932451479 | 4002395163908 | 1,80 |
| | SCS 41 / 230 | 230 | 1.9 | 22.2 | 1 | 25 | 4932451480 | 4002395163915 | 3,70 |

*Sólo disponible en paquetes. Pedir en múltiplos, tomando como referencia la "Cantidad por paquete".

Discos de desbaste Contractor

Adecuado para aceros. No recomendable para acero inoxidable.

| | Tipo | Ø (mm) | Anchura (mm) | Diámetro de orificio (mm) | Cantidad por paquete | Cantidad de pedido | Referencia | Código EAN | Tarifa (€) |
|----|-------------|--------|--------------|---------------------------|----------------------|--------------------|------------|---------------|------------|
| 27 | SG 27 / 115 | 115 | 6 | 22.2 | 1 | 25 | 4932451481 | 4002395163922 | 2,20 |
| | SG 27 / 125 | 125 | 6 | 22.2 | 1 | 25 | 4932451482 | 4002395163939 | 3,10 |
| | SG 27 / 230 | 230 | 6 | 22.2 | 1 | 10 | 4932451483 | 4002395163946 | 8,80 |

*Sólo disponible en paquetes. Pedir en múltiplos, tomando como referencia la "Cantidad por paquete".

Discos Milhojas Ceraturbo



- Máxima productividad con CERA TURBO™ 50% más rápido al desbastar x2 veces más durabilidad que los discos de desbaste.
- Disco híbrido cerámico: para acero, INOX, bronce, titanio, aluminio.
- Multigrano Cerámico: 2 granos en un mismo disco. Desbaste y acabado en un sólo paso!. Desbasta como un disco de grano 40, y deja un acabado como grano 60!
- Base 100% autoafilable: permite aprovechar hasta el ultimo grano!
- Base de fibras naturales: menor vibración y ruido, polvo generado no dañino.
- Altamente flexible: ajuste perfecto a la pieza de trabajo.
- Menor calentamiento: los metales no se decoloran, en especial el INOX.
- Fabricadas en Alemania.
- Revoluciones recomendadas de trabajo: \varnothing 115mm: 7.000 – 8.000rpm \varnothing 125mm: 6.000 – 7.000rpm
- Aplicaciones: metales ferrosos, metales no ferrosos (aluminio, bronce, titanio,...), INOX V2A (1.4301) / V4A (1.4401)

| | Tipo | Diámetro del disco (mm) | Grano | Diámetro de orificio (mm) | Material del soporte | Cantidad por paquete | Cantidad de pedido | Referencia | Código EAN | Tarifa (€) |
|----|--------------|-------------------------|------------------|---------------------------|----------------------|----------------------|--------------------|------------|---------------|------------|
| 50 | SLC 50 / 115 | 115 | Multigrano 40/60 | 22.2 | Fibra natural | 1 | 10 | 4932430407 | 4002395380688 | 5,30 |
| | SLC 50 / 125 | 125 | Multigrano 40/60 | 22.2 | Fibra natural | 1 | 10 | 4932430408 | 4002395380695 | 6,00 |



Los pedidos se sirven en paquetes de 10 unidades. Pedido mínimo de 10 unidades. (10 x 4932430407) Pedir en múltiplos de 10 unidades (ej. 10, 20, 30...).

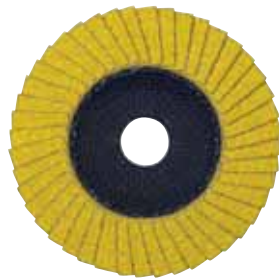

- Grano de zirconio de alta calidad: más vida en metales ferrosos y acero Inoxidable.
- Base 100% autoafilable: permite aprovechar hasta el último grano!
- Base de fibras naturales: menor vibración y ruido, polvo generado no dañino.
- Altamente flexible: ajuste perfecto a la pieza de trabajo.
- Menor calentamiento: los metales no se decoloran, en especial el INOX.
- Fabricadas en Alemania.
- Revoluciones ideales de trabajo: \varnothing 115mm: 7.000 – 8.000rpm \varnothing 125mm: 6.000 – 7.000rpm
- Aplicaciones: metales ferrosos, INOX V2A (1.4301) / V4A (1.4401)

| | Tipo | Diámetro del disco (mm) | Grano | Diámetro de orificio (mm) | Material del soporte | Cantidad por paquete | Cantidad de pedido | Referencia | Código EAN | Tarifa (€) |
|----|-------------|-------------------------|-------|---------------------------|----------------------|----------------------|--------------------|------------|---------------|------------|
| 50 | SL 50 / 115 | 115 | 80 | 22.2 | Fibra natural | 1 | 10 | 4932430412 | 4002395380732 | 4,30 |
| | SL 50 / 115 | 115 | 120 | 22.2 | Fibra natural | 1 | 10 | 4932430413 | 4002395380749 | 4,30 |
| | SL 50 / 125 | 125 | 80 | 22.2 | Fibra natural | 1 | 10 | 4932430414 | 4002395380756 | 4,80 |
| | SL 50 / 125 | 125 | 120 | 22.2 | Fibra natural | 1 | 10 | 4932430415 | 4002395380763 | 4,80 |



Los pedidos se sirven en paquetes de 10 unidades. Pedido mínimo de 10 unidades. (10 x 4932430407) Pedir en múltiplos de 10 unidades (ej. 10, 20, 30...).



Tuerca FIXTEC

- FIXTEC: Cambio del disco en segundos sin necesidad de herramientas.
- 12 segundos para realizar el cambio del disco.
- Muy delgada (8mm), permitiendo más superficie del disco en el material.
- Compatible con todas las marcas de amoladoras angulares hasta \varnothing 150mm con rosca de eje estándar M14.
- Agujeros integrados para utilizar una llave de pivotes, en caso que la tuerca se bloquee.



| Descripción | Cantidad por paquete | Cantidad de pedido | Referencia | Código EAN | Tarifa (€) |
|----------------------------|----------------------|--------------------|------------|---------------|------------|
| Tuerca FIXTEC – rosca M14. | 1 | 12 | 4932352473 | 4002395371327 | 23,90 |
| | 1 | 1 | 4931402358 | 4002395773015 | 47,80 |

La tuerca 4931402358, se puede utilizar en amoladoras desde 115mm hasta 230mm



Accesorios para Amoladoras

| Descripción | Para amoladoras de 115mm | Para amoladoras de 125mm | Para amoladoras de 150mm | Para amoladoras de 180mm | Para amoladoras de 230mm | Cantidad por paquete | Cantidad de pedido | Referencia | Código EAN | Tarifa (€) |
|--|--------------------------|--------------------------|--------------------------|--------------------------|--------------------------|----------------------|--------------------|------------|---------------|------------|
| ① Tuerca M14. | ✓ | ✓ | ✓ | ✓ | ✓ | 1 | 1 | 4932345628 | 4002395313105 | 6,70 |
| Tuerca de sujeción sólo para AG 25-230 Q. | | | | | | 1 | 1 | 49050091 | 045242174102 | 6,70 |
| ② Tuerca soporte | ✓ | ✓ | ✓ | ✓ | ✓ | 1 | 1 | 4932263299 | 4002395307708 | 2,60 |
| ③ Llave de pivotes recta. | ✓ | ✓ | ✓ | ✓ | ✓ | 1 | 1 | 4932367712 | 4002395338467 | 3,90 |
| ④ Llave de doble boca SW 17 / 24. | ✓ | ✓ | ✓ | ✓ | ✓ | 1 | 1 | 4932345710 | 4002395307722 | 10,60 |
| ⑤ Llave de pivotes acodada para cepillos con púas de acero. | | | | ✓ | ✓ | 1 | 1 | 4932371469 | 4002395342181 | 4,60 |
| ⑥ Rejilla de protección para partículas de polvo. | | ✓ | ✓ | | | 1 | 1 | 4932329397 | 4002395303892 | 11,90 |
| | | | | ✓ | ✓ | 2 | 1 | 4932326525 | 4002395303311 | 15,60 |
| Empuñadura lateral para amoladoras de hasta 150 mm. | ✓ | ✓ | ✓ | | | 1 | 1 | 4932409546 | 4002395370870 | 4,70 |
| | | | | ✓ | ✓ | 1 | 1 | 4931433531 | 4002395889259 | 8,40 |
| ⑦ Empuñadura lateral antivibración. | ✓ | ✓ | ✓ | ✓ ¹ | | 1 | 1 | 4932399991 | 4002395366507 | 24,60 |
| | | | | ✓ | ✓ | 1 | 1 | 4932399992 | 4002395366514 | 22,50 |
| Protector para la mano | | | | | | 1 | 1 | 4932378478 | 4002395347353 | 6,40 |
| Juego de tuerca de sujeción. Sólo para AGV 16-180 QXC. Adecuado para WS 2300 (versión australiana) | | | | | | 3 | 1 | 4932351632 | 4002395321636 | 65,20 |
| Tuerca M14 (4932345629), brida (4932371404), tuerca de apriete grande (4932367952). | | | | | | | | | | |

¹ Solo para AGV 16-180 QXC.

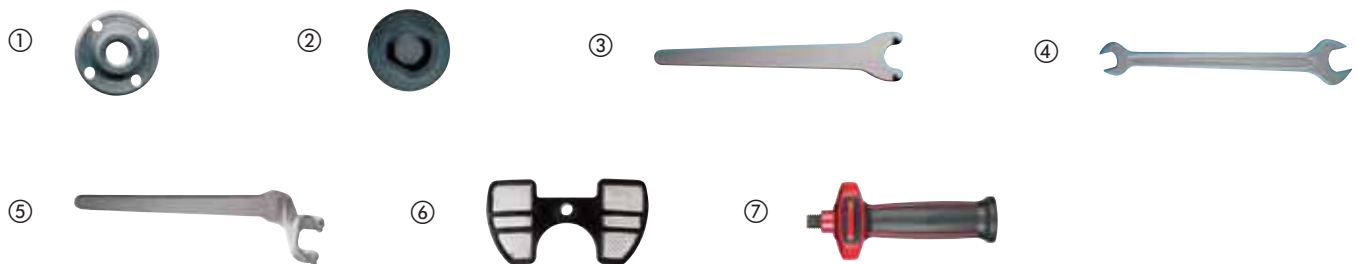

Platos flexibles

| Descripción | Diámetro de orificio (mm) | Ø (mm) | Para amoladoras de 115mm | Para amoladoras de 125mm | Para amoladoras de 180mm | Para amoladoras de 230mm | Cantidad por paquete | Cantidad de pedido | Referencia | Código EAN | Tarifa (€) |
|--|---------------------------|--------|--------------------------|--------------------------|--------------------------|--------------------------|----------------------|--------------------|------------|---------------|------------|
| Plato flexible con anclaje M14, | 14.2 | 110 | ✓ | | | | 1 | 1 | 4932345760 | 4002395313488 | 8,60 |
| compatible con todas las amoladoras angulares. | 14.2 | 125 | | ✓ | | | 1 | 1 | 4932345761 | 4002395313495 | 12,70 |
| | 14.2 | 170 | | | ✓ | | 1 | 1 | 4932345758 | 4002395313501 | 14,80 |
| | 22.2 | 170 | | | ✓ | | 1 | 1 | 4932352744 | 4002395374021 | 15,20 |
| Tuerca de sujeción de repuesto M14. | | | ✓ | ✓ | ✓ | ✓ | 1 | 1 | 4932345627 | 4002395313112 | 4,30 |

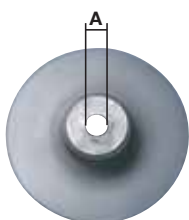

Protectores y sistemas de aspiración

| Descripción | Para amoladoras de 180mm | Para amoladoras de 230mm | Cantidad por paquete | Cantidad de pedido | Referencia | Código EAN | Tarifa (€) |
|---|--------------------------|--------------------------|----------------------|--------------------|------------|---------------|------------|
| Protector para corte con aspiración, que incluye protector con anclaje de llave y conector. Se adapta a Milwaukee® AG 22. | ✓ | ✓ | 1 | 1 | 4932459340 | 4058546010010 | 155,30 |
| Protector para corte con aspiración, que incluye protector con 2 anclajes (llave y sin llaves) y conector. Se adapta a Milwaukee® AGV 22, AGVK 24 (PRC) y AG 21, AG 24 (CZW). No se adapta a las amoladoras equipadas con Autobalancer. | ✓ | ✓ | 1 | 1 | 4932459341 | 4058546010027 | 165,60 |



Protectores para el polvo

| Descripción | Para amoladoras de 115mm | Para amoladoras de 125mm | Cantidad por paquete | Cantidad de pedido | Referencia | Código EAN | Tarifa (€) |
|--|--------------------------|--------------------------|----------------------|--------------------|------------|---------------|------------|
| ① Protector para CORTE con aspiración – DEC 125 Montaje 100% sin herramientas Ø 115 – 125 mm. Para las amoladoras AG(V) 12, AGV 15, y la Gama a baterías FUEL [™] . Ajuste de profundidad sin llaves 5 – 28 mm. Guía para realizar cortes rectos. El protector se adapta perfectamente a los Aspiradores Milwaukee® M-Class, con el sistema "click-system" (adaptador suministrado con el aspirador). | ✓ | ✓ | 1 | 1 | 4932430467 | 4002395381289 | 92,40 |
| ② Protector para DESBASTE con aspiración – DEG 125 Montaje 100% sin herramientas Ø 125mm. Para las amoladoras AG(V) 12, AGV 15, y la Gama a baterías FUEL [™] . Suministrada con empuñadura adicional abatible. Cubierta frontal magnética, extraíble para llegar a lugares de difícil acceso al utilizar una copa de desbaste. El protector se adapta perfectamente a los Aspiradores Milwaukee® M-Class, con el sistema "click-system" (adaptador suministrado con el aspirador). | | ✓ | 1 | 1 | 4932430468 | 4002395381296 | 117,40 |



Discos de lija - Fijación rápida

Discos perforados de lija para madera, metal, pintura, laca, escayola.

Tipo de grano: Alúmina fundida, medio abierto.

Aglomerante: Resina artificial sobre papel resistente a las roturas.

Lijas para lijadora roto-orbital Ø 125 mm - 8 agujeros

| Grano | Diámetro del papel (mm) | Cantidad por paquete | Cantidad de pedido | Referencia | Código EAN | Tarifa (€) |
|-------|-------------------------|----------------------|--------------------|------------|---------------|------------|
| 40 | 125 | 5 | 1 | 4932367740 | 4002395338610 | 4,10 |
| 60 | 125 | 5 | 1 | 4932367741 | 4002395338627 | 3,70 |
| 80 | 125 | 5 | 1 | 4932367742 | 4002395338634 | 3,70 |
| 120 | 125 | 5 | 1 | 4932367743 | 4002395338641 | 3,40 |
| 180 | 125 | 5 | 1 | 4932367744 | 4002395338658 | 3,40 |
| 240 | 125 | 5 | 1 | 4932367745 | 4002395338665 | 3,40 |
| 40 | 125 | 25 | 1 | 4932371470 | 4002395341870 | 14,00 |
| 60 | 125 | 25 | 1 | 4932371396 | 4002395341665 | 12,30 |
| 80 | 125 | 25 | 1 | 4932371397 | 4002395341672 | 12,20 |
| 120 | 125 | 25 | 1 | 4932371398 | 4002395341689 | 11,90 |
| 180 | 125 | 25 | 1 | 4932371399 | 4002395341696 | 11,90 |
| 240 | 125 | 25 | 1 | 4932371400 | 4002395341702 | 11,90 |



Lijas para lijadora roto-orbital Ø 150 mm - 6 agujeros

| Grano | Diámetro del papel (mm) | Cantidad por paquete | Cantidad de pedido | Referencia | Código EAN | Tarifa (€) |
|-------|-------------------------|----------------------|--------------------|------------|---------------|------------|
| 40 | 150 | 5 | 1 | 4932371590 | 4002395343171 | 5,10 |
| 60 | 150 | 5 | 1 | 4932371591 | 4002395343188 | 4,70 |
| 80 | 150 | 5 | 1 | 4932371592 | 4002395343195 | 4,30 |
| 120 | 150 | 5 | 1 | 4932371593 | 4002395343201 | 4,20 |
| 180 | 150 | 5 | 1 | 4932371594 | 4002395343218 | 4,20 |
| 240 | 150 | 5 | 1 | 4932371595 | 4002395343225 | 4,20 |
| 40 | 150 | 25 | 1 | 4932371596 | 4002395343232 | 19,80 |
| 60 | 150 | 25 | 1 | 4932371597 | 4002395343249 | 17,80 |
| 80 | 150 | 25 | 1 | 4932371598 | 4002395343256 | 16,60 |
| 120 | 150 | 25 | 1 | 4932371599 | 4002395343263 | 16,40 |
| 180 | 150 | 25 | 1 | 4932371600 | 4002395343270 | 16,40 |
| 240 | 150 | 25 | 1 | 4932371601 | 4002395343287 | 16,40 |

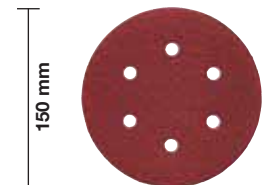

Hojas de lija - Fijación rápida

Discos perforados de lija para madera, metal, pintura, laca, escayola.

Tipo de grano: Alúmina fundida, medio abierto.

Aglomerante: Resina artificial sobre papel resistente a las roturas.

Lijas para lijadora orbital 80 x 133 mm

| Grano | Tamaño de papel A x B (mm) | Cantidad por paquete | Cantidad de pedido | Referencia | Código EAN | Tarifa (€) |
|-------|----------------------------|----------------------|--------------------|------------|---------------|------------|
| 60 | 80 x 133 | 10 | 1 | 4932351666 | 4002395319305 | 4,10 |
| 80 | 80 x 133 | 10 | 1 | 4932351667 | 4002395319312 | 4,00 |
| 120 | 80 x 133 | 10 | 1 | 4932351668 | 4002395319329 | 4,00 |
| 180 | 80 x 133 | 10 | 1 | 4932351669 | 4002395319336 | 4,00 |
| 240 | 80 x 133 | 10 | 1 | 4932351670 | 4002395319343 | 4,00 |

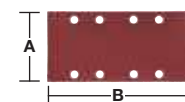

Lijas para lijadora orbital 115 x 107 mm

| Grano | Tamaño de papel A x B (mm) | Cantidad por paquete | Cantidad de pedido | Referencia | Código EAN | Tarifa (€) |
|-------|----------------------------|----------------------|--------------------|------------|---------------|------------|
| 60 | 115 x 107 | 10 | 1 | 4932430815 | 4002395384761 | 5,90 |
| 80 | 115 x 107 | 10 | 1 | 4932430816 | 4002395384778 | 5,90 |
| 120 | 115 x 107 | 10 | 1 | 4932430817 | 4002395384785 | 5,90 |
| 240 | 115 x 107 | 10 | 1 | 4932430818 | 4002395384792 | 5,90 |

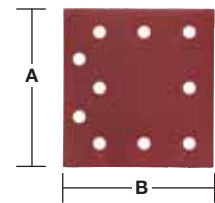

Hojas de lija - Tipo abrazadera

Discos perforados de lija para madera, metal, pintura, laca, escayola.

Tipo de grano: Alúmina fundida, medio abierto.

Aglomerante: Resina artificial sobre papel resistente a las roturas.

Lijas para lijadora orbital 93 x 230 mm

| Grano | Tamaño de papel A x B (mm) | Cantidad por paquete | Cantidad de pedido | Referencia | Código EAN | Tarifa (€) |
|-------|----------------------------|----------------------|--------------------|------------|---------------|------------|
| 50 | 93 x 230 | 10 | 1 | 4932305176 | 4002395300006 | 5,20 |
| 80 | 93 x 230 | 10 | 1 | 4932305177 | 4002395300013 | 4,80 |
| 100 | 93 x 230 | 10 | 1 | 4932305178 | 4002395300020 | 4,60 |
| 150 | 93 x 230 | 10 | 1 | 4932305179 | 4002395300037 | 4,50 |

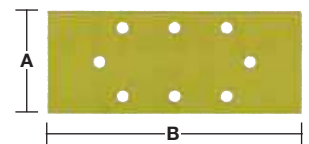

Lijas para lijadora orbital 115 x 140 mm

| Grano | Tamaño de papel A x B (mm) | Cantidad por paquete | Cantidad de pedido | Referencia | Código EAN | Tarifa (€) |
|-------|----------------------------|----------------------|--------------------|------------|---------------|------------|
| 60 | 115 x 140 | 10 | 1 | 4932430819 | 4002395384815 | 6,90 |
| 80 | 115 x 140 | 10 | 1 | 4932430820 | 4002395384822 | 6,90 |
| 120 | 115 x 140 | 10 | 1 | 4932430822 | 4002395384846 | 6,90 |
| 240 | 115 x 140 | 10 | 1 | 4932430821 | 4002395384839 | 6,90 |

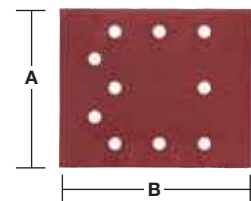

Hojas de lija - Fijación rápida

Discos perforados de lija para madera, metal, pintura, laca, escayola.

Tipo de grano: Alúmina fundida, medio abierto.

Aglomerante: Resina artificial sobre papel resistente a las roturas.

Lijas para lijadoras Delta 105 x 105 mm

| Grano | Tamaño de papel A x B (mm) | Cantidad por paquete | Cantidad de pedido | Referencia | Código EAN | Tarifa (€) |
|-------|----------------------------|----------------------|--------------------|------------|---------------|------------|
| 60 | 105 x 105 | 5 | 1 | 4932358492 | 4002395324248 | 3,30 |
| 80 | 105 x 105 | 5 | 1 | 4932358493 | 4002395324255 | 3,30 |
| 120 | 105 x 105 | 5 | 1 | 4932358494 | 4002395324262 | 3,20 |
| 180 | 105 x 105 | 5 | 1 | 4932358495 | 4002395324279 | 3,20 |
| 240 | 105 x 105 | 5 | 1 | 4932358496 | 4002395324286 | 3,20 |

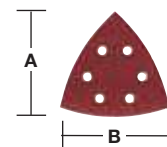

Lijas para lijadoras Delta 100 x 147 mm

| Grano | Tamaño de papel A x B (mm) | Cantidad por paquete | Cantidad de pedido | Referencia | Código EAN | Tarifa (€) |
|-------|----------------------------|----------------------|--------------------|------------|---------------|------------|
| 60 | 100 x 147 | 10 | 1 | 4932355140 | 4002395319992 | 12,70 |
| 80 | 100 x 147 | 10 | 1 | 4932355141 | 4002395320004 | 12,60 |
| 120 | 100 x 147 | 10 | 1 | 4932355142 | 4002395320011 | 12,50 |
| 180 | 100 x 147 | 10 | 1 | 4932355143 | 4002395320028 | 12,50 |
| 240 | 100 x 147 | 10 | 1 | 4932355144 | 4002395320035 | 12,50 |

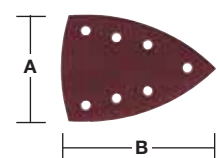

Bandas de lija

Bandas de lija en soporte de tela para madera, metal, pintura, laca, escayola.

Tipo de grano: Alúmina fundida, medio abierto.

Aglomerante: Resina artificial sobre tela especial.

Bandas de lija 75 x 533 mm

| Grano | Tamaño de papel A x B (mm) | Cantidad por paquete | Cantidad de pedido | Referencia | Código EAN | Tarifa (€) |
|-------|----------------------------|----------------------|--------------------|------------|---------------|------------|
| 40 | 75 x 533 | 5 | 1 | 4932312475 | 4002395301263 | 9,00 |
| 60 | 75 x 533 | 5 | 1 | 4932312476 | 4002395301270 | 8,80 |
| 80 | 75 x 533 | 5 | 1 | 4932312477 | 4002395301287 | 8,60 |
| 100 | 75 x 533 | 5 | 1 | 4932312478 | 4002395301294 | 8,50 |
| 150 | 75 x 533 | 5 | 1 | 4932312479 | 4002395301300 | 8,50 |
| 240 | 75 x 533 | 5 | 1 | 4932312480 | 4002395301317 | 8,50 |

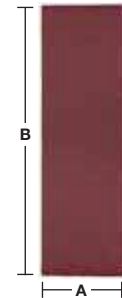

Bandas de lija 100 x 560 mm

| Grano | Tamaño de papel A x B (mm) | Cantidad por paquete | Cantidad de pedido | Referencia | Código EAN | Tarifa (€) |
|-------|----------------------------|----------------------|--------------------|------------|---------------|------------|
| 40 | 100 x 560 | 3 | 1 | 4932312099 | 4002395300419 | 7,50 |
| 60 | 100 x 560 | 3 | 1 | 4932312100 | 4002395300426 | 7,20 |
| 80 | 100 x 560 | 3 | 1 | 4932312101 | 4002395300433 | 7,00 |
| 100 | 100 x 560 | 3 | 1 | 4932312102 | 4002395300440 | 7,00 |
| 150 | 100 x 560 | 3 | 1 | 4932312103 | 4002395300457 | 7,00 |
| 240 | 100 x 560 | 3 | 1 | 4932312104 | 4002395300464 | 7,00 |

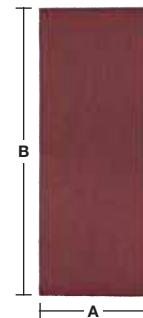

Bandas de lija 100 x 610 mm

| Grano | Tamaño de papel A x B (mm) | Cantidad por paquete | Cantidad de pedido | Referencia | Código EAN | Tarifa (€) |
|-------|----------------------------|----------------------|--------------------|------------|---------------|------------|
| 40 | 100 x 610 | 5 | 1 | 4932355066 | 4002395319824 | 16,70 |
| 60 | 100 x 610 | 5 | 1 | 4932355067 | 4002395319831 | 16,50 |
| 80 | 100 x 610 | 5 | 1 | 4932355068 | 4002395319848 | 16,40 |
| 100 | 100 x 610 | 5 | 1 | 4932355069 | 4002395319855 | 16,40 |
| 150 | 100 x 610 | 5 | 1 | 4932355070 | 4002395319862 | 16,40 |
| 240 | 100 x 610 | 5 | 1 | 4932355071 | 4002395319879 | 16,40 |

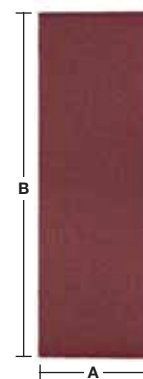

Bandas de lija 100 x 620 mm

| Grano | Tamaño de papel A x B (mm) | Cantidad por paquete | Cantidad de pedido | Referencia | Código EAN | Tarifa (€) |
|-------|----------------------------|----------------------|--------------------|------------|---------------|------------|
| 40 | 100 x 620 | 5 | 1 | 4932341610 | 4002395304882 | 16,60 |
| 60 | 100 x 620 | 5 | 1 | 4932341611 | 4002395304899 | 15,20 |
| 80 | 100 x 620 | 5 | 1 | 4932341612 | 4002395304905 | 14,70 |
| 100 | 100 x 620 | 5 | 1 | 4932341613 | 4002395304912 | 14,30 |
| 150 | 100 x 620 | 5 | 1 | 4932341614 | 4002395304929 | 14,30 |
| 240 | 100 x 620 | 5 | 1 | 4932341615 | 4002395304936 | 14,30 |

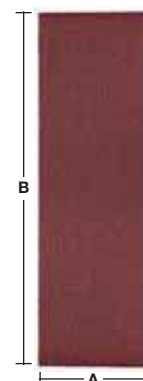

Accesorios para Lijadoras rotorbitales

| Descripción | Ø (mm) | Se adapta a las lijadoras roto-orbitales | Cantidad por paquete | Cantidad de pedido | Referencia | Código EAN | Tarifa (€) |
|---|---------|--|----------------------|--------------------|-------------------|---------------|------------|
| <p>① Plato soporte Ø 125mm, 8 agujeros. Completar con el anillo de goma, que se vende por separado.</p> | 125 | ROS 125 E | 2 | 1 | 4932430091 | 4002395377527 | 16,40 |
| <p>① Plato soporte Ø 150mm, 6 agujeros. Completar con el anillo de goma, que se vende por separado.</p> | 150 | TXE 150, ROS 150 E | 2 | 1 | 4932357591 | 4002395343317 | 27,30 |
| | | ROS 150 E | | | 4932430145 | 4002395378067 | 29,40 |
| Sistema Clean Line con soporte y bolsa filtro. | 125 | ROS 125 E | 1 | 1 | 4931435448 | 4002395889563 | 6,40 |
| | 150 | ROS 150 | 1 | 1 | 4931435911 | 4002395874729 | 8,00 |
| Bolsas de repuesto para 4932345544. | | TXE 150, TX 125, ROS 150 E | 5 | 1 | 4931442873 | 4002395247882 | 20,70 |
| Soporte para saco de virutas (4932313096). | 125/150 | ROS 150 E, TXE 150 | 1 | 1 | 4931329719 | 4002395610938 | 6,90 |
| <p>② Bonete de lana. Acabados brillantes.</p> | 150 | ROS 150, ROS 150 E, TXE 150 | 1 | 1 | 4932373164 | 4002395347926 | 16,70 |
| <p>③ Bonete de Lana 100% natural. Calidad Premium con una alta densidad de fibras para mayor vida y mejores resultados. Base ultra suave, que garantiza el ajuste perfecto a las superficies curvas o planas. Ideal para realizar el acabado en pinturas antiguas o frescas. Gracias a sus fibras resistentes a las temperaturas, permite trabajar con las lacas de pulido de automoción.</p> | 135 | TX 125, ROS 125 E | 1 | 1 | 4932430395 | 4002395380565 | 12,50 |
| <p>④ Esponja de pulido DURA. Pulido de superficies dañadas por el clima o reacondicionado de pinturas.</p> | 150 | TXE 150, ROS 150 E, ROS 150 | 1 | 1 | 4932373165 | 4002395347940 | 19,00 |
| <p>⑤ Esponja de pulido DURA. Esponja dura con estructura gruesa de espuma. Para un desbaste máximo en el reacondicionado de pinturas, eliminación de arañazos profundos y Pinturas dañadas por los climas.</p> | 145 | TX 125, ROS 125 E | 1 | 1 | 4932430396 | 4002395380572 | 19,00 |

①



②



③



④



⑤



Accesorios para Lijadoras orbitales

| Descripción | Se adapta a las lijadoras orbitales | Cantidad por paquete | Cantidad de pedido | Referencia | Código EAN | Tarifa (€) |
|---|--|----------------------|--------------------|-------------|---------------|------------|
| ① Bolsas de repuesto para 4932345544. | VSS 20,VSSE 20, VSS 22,VSSE 22, VS 230,VSS 260, VSSE 260 | 5 | 1 | 4931442873 | 4002395247882 | 20,70 |
| ② Saco de virutas de tela. Para usar con sistema Clean Line (4932345547). | | 1 | 1 | 4932346182* | 4002395313273 | 60,70 |
| ③ Manguera de prolongación de Ø 26 mm, 4 m. Para conectar a sistemas de aspiración. | | 1 | 1 | 4932278824 | 4002395308286 | 103,30 |

①



②



③



Accesorios para Lijadoras Delta

| Descripción | Se adapta a lijadoras delta | Cantidad por paquete | Cantidad de pedido | Referencia | Código EAN | Tarifa (€) |
|---|-----------------------------|----------------------|--------------------|------------|---------------|------------|
| ① Base de lijado triangular 105 x 105 mm. | DSE 260 | 1 | 1 | 4932358439 | 4002395324231 | 12,80 |
| ② Saco para virutas de tela. | VS 11 D,FS 2, FS 2 D | 1 | 1 | 4932351675 | 4002395320103 | 21,10 |
| ③ Adaptador para manguera Ø 26 mm. | FS 2,FS 2 D, VS 11 D | 1 | 1 | 4932351999 | 4002395320110 | 8,00 |
| ④ Manguera de prolongación de Ø 26 mm, 4 m. Para conectar a sistemas de aspiración. | FS 2,VS 11 D, FS 2 D | 1 | 1 | 4932278824 | 4002395308286 | 103,30 |

①



②



③



④



Accesorios para Lijadoras de banda

| Descripción | Se adapta a lijadoras de banda | Cantidad por paquete | Cantidad de pedido | Referencia | Código EAN | Tarifa (€) |
|---|--------------------------------|----------------------|--------------------|------------|---------------|------------|
| ① Manguera de prolongación de Ø 26 mm, 4 m. Para conectar a sistemas de aspiración. | HBSE 75 S,BS 100 S, BS 100 LE | 1 | 1 | 4932278824 | 4002395308286 | 103,30 |
| ② Saco para virutas (repuesto). | BS 100 S,BS 100 LE | 1 | 1 | 4932336597 | 4002395311026 | 16,80 |

①



②



Accesorios de pulido Premium - Fijación rápida Ø 125 mm

| Descripción | Ø (mm) | Tamaño (mm) | Cantidad por paquete | Cantidad de pedido | Referencia | Código EAN | Tarifa (€) |
|--|-----------|-------------|----------------------|--------------------|-------------------|---------------|------------|
| Plato de pulido con anclaje M14. Diseño plano con una excelente flexibilidad. Bajas vibraciones para un trabajo preciso en cualquier superficie plana o curva. | 125 | | 1 | 1 | 4932430394 | 4002395380558 | 29,60 |
| Bonete de Lana 100% natural. Calidad Premium con una alta densidad de fibras para mayor vida y mejores resultados. Base ultra suave, que garantiza el ajuste perfecto a las superficies curvas o planas. Ideal para realizar el acabado en pinturas antiguas o frescas. Gracias a sus fibras resistentes a las temperaturas, permite trabajar con las lacas de pulido de automoción. | 135 | 25 | 1 | 1 | 4932430395 | 4002395380565 | 21,10 |
| Esponja de pulido DURA. Esponja dura con estructura gruesa de espuma. Para un desbaste máximo en el reacondicionado de pinturas, eliminación de arañazos profundos y Pinturas dañadas por los climas. | 145 | 30 | 1 | 1 | 4932430396 | 4002395380572 | 19,00 |
| Esponja de pulido SUAVE. Esponja extremadamente suave con una estructura fina de espuma. Para el pulido fino con pulimentos líquidos o compuestos con ceras para eliminar arañazos suaves, hologramas y "swirls". | 145 | 30 | 1 | 1 | 4932430397 | 4002395380589 | 12,70 |
| Paño de Microfibras. Paño super suave de microfibras para pulido, para acabados brillantes. Alta capacidad de absorción, para eliminar las marcas de gotas en superficies delicadas. Lavable en lavadora a 30° sin suavizante. | 400 x 400 | | 1 | 1 | 4932430398 | 4002395380596 | 18,00 |
| Pulimento M-Cut 1500 (250 ml). Pulimento con abrasivo grueso de 1500 granos para eliminación de arañazos profundos sin dañar la pintura. Ideal para eliminar granos de polvo, textura de piel de naranja, los "goterones" de lacas / pinturas y arañazos profundos. Libre de ceras, siliconas y solventes tóxicos. Se recomienda trabajar con la esponja DURA (4932430396) y el bonete de lana (4932430395). | | | 1 | 1 | 4932430475 | 4002395381364 | 26,40 |
| Pulimento M-Wax 6000 (250 ml). Pulimento de calidad premium con cera de alta calidad, de 6000 granos, para eliminar arañazos superficiales y el sellado de la pintura en un solo paso. Excelente rendimiento en eliminar arañazos superficiales / hologramas / "swirls". Contiene cera de Carnauba Brasileña para un acabado más duradero y brillante. Libre de siliconas. Se recomienda trabajar con la esponja SUAVE (4932430397) y el paño de microfibras (4932430398). | | | 1 | 1 | 4932430476 | 4002395381371 | 21,10 |

①



②



③



④



⑤



⑥



⑦



Accesorios para pulidoras - Fijación rápida Ø 125 / 150mm

| Descripción | Ø (mm) | Tamaño (mm) | Cantidad por paquete | Cantidad de pedido | Referencia | Código EAN | Tarifa (€) |
|---|--------|-------------|----------------------|--------------------|-------------|---------------|------------|
| Plato de pulido con anclaje M14. Aplicación: Soportes de discos de pulir de fieltro / lana y esponjas de pulir. Características: Resistente a la rotura, con una capa de espuma blanda y flexible integrada, fijación rápida. | 150 | 25 | 1 | 1 | 4932373161 | 4002395347285 | 26,40 |
| Disco de Fieltro Suave. Segundo pulido / acabados en trabajos de lacado, metales no ferrosos e INOX, puede ser utilizado con pasta de Pulido. | 150 | 50 | 1 | 1 | 4932373163 | 4002395347902 | 9,00 |
| Bonete de lana. Acabados brillantes. | 150 | 25 | 1 | 1 | 4932373164 | 4002395347926 | 16,70 |
| Esponja de pulido DURA. Pulido de superficies dañadas por el clima o reacondicionado de pinturas. | 150 | 50 | 1 | 1 | 4932373165 | 4002395347940 | 14,40 |
| Esponja de pulido SUAVE. Segundo pulido del lacado o mantenimiento de la misma. | 125 | 50 | 1 | 1 | 4932373184* | 4002395347957 | 12,50 |
| | 150 | 50 | 1 | 1 | 4932373186 | 4002395347964 | 14,40 |
| Esponja de pulido SUPER SUAVE, perfilada. Pulidos de lacas, reacondicionado y pulido de cristales acrílicos. | 125 | 25 | 1 | 1 | 4932373185* | 4002395347971 | 10,10 |



Accesorios para pulidoras - Pulidora de detalles

| Descripción | Ø (mm) | Tamaño (mm) | Cantidad por paquete | Cantidad de pedido | Referencia | Código EAN | Tarifa (€) |
|---|--------|-------------|----------------------|--------------------|------------|---------------|------------|
| Plato de pulido/lijado. Anclaje: M9 x 0,75. Fijación rápida. Para utilizar con las esponjas de pulido y lijas. | 76 | | 1 | 1 | 4932430488 | 4002395381494 | 9,50 |
| Esponja de pulido – DURA (amarilla). Esponja dura para pulimentos abrasivos, para eliminar arañazos profundos. Fijación rápida. Para utilizar con el Plato de Pulido / Lijado. | 75 | 25 | 1 | 1 | 4932430489 | 4002395381500 | 8,50 |
| Esponja de pulido – SUAVE (blanca). Esponja suave para pulidos ligeros y eliminación de arañazos suaves. Fijación rápida. Para utilizar con el Plato de Pulido / Lijado. | 80 | 25 | 1 | 1 | 4932430490 | 4002395381517 | 8,50 |
| Bonete de Lana. Fijación rápida. Para utilizar con el Plato de Pulido / Lijado. | 80 | | 1 | 1 | 4932430838 | 4002395385003 | 9,80 |
| Plato para discos de fibra. Anclaje: M9 x 0,75 para fijar en la máquina. Anclaje de rosca para fijar los abrasivos y accesorios de desbaste, como eliminación de óxido. Ideal para el lijado de superficies de difícil acceso, como ángulos de puerta y pasos de rueda. | 46 | | 1 | 1 | 4932430492 | 4002395381531 | 9,50 |



*hasta acabar stock

Hojas SAWZALL[®]

Anclaje



Anclaje universal 1/2"

Adaptable a AEG, B&D, Bosch, DeWalt, Fein, Flex, Hilti, Makita, Metabo, Milwaukee, Porter Cable, Ridgid, Rothenberger, Ryobi, Skil.

Cualidades del material

Para asegurar un máximo rendimiento y duración en los materiales usados en la producción de nuestras sierras sable.

Adaptamos el material al tipo de aplicación.

Bimetal

- Hoja Bimetal con gran calidad acero M2 dientes de corte para aplicaciones duras.

Bimetal-Cobalto

- Hoja Bimetal con 8 % cobalto. Con dientes de acero maxima calidad Matrix II (con 8 % de cobalto), lo último en rendimiento y duración.

HCS

- Acero alto en carbono. Ideal para cortes de madera y plástico.

Acero inoxidable

- Acero inoxidable. Hoja anticorrosión.

TC

- Polvo de carburo. Para cortes de materiales abrasivos
- Diente de carburo. Para fibra y bloques de construcción ligeros.

Las ventajas de Milwaukee

hojas SAWZALL[®]

- Hasta un 50 % más de duración
 - Única con tratamiento de calor criogénico otorga una extrema dureza al diente
 - Excelente rendimiento y duración en materiales difíciles como el acero inoxidable
- ✓ Hasta 65 HRC dureza de diente con cobalto para la mayoría de las aplicaciones en materiales con componentes de acero.
 - ✓ El cuerpo de la hoja tiene gran elasticidad y reduce el riesgo de la rotura de la misma.
 - ✓ Matrix II Bimetal con 8% de cobalto en el diente mayor durabilidad y dureza.

Test comparativo en un tubo de acero 100 mm

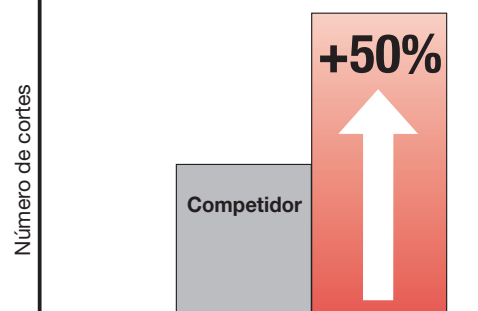

Hojas SAWZALL[®]

Milwaukee SAWZALL[®]
¡Hojas que cortan más!

Formatos de las seguetas

Las hojas SAWZALL® pueden ser fabricadas en varios formatos.

El formato se ajusta a la aplicación. El grosor de la hoja depende de la flexibilidad.

Aplicaciones extremas como el corte de tubos requiere hojas finas, aplicaciones menos duras requieren hojas más gruesas.

1. Hojas universales



Las hojas universales son para usos generales. Su diseño garantiza un buen corte estable y recto en diferentes materiales.

2. Hojas en ángulo



Este tipo de hoja es usado en corte de madera y Demolición. La punta permite introducirse en la madera y realizar curvas. Es un diseño no usado en corte de metal ya que el diseño en punta no sirve para ninguna aplicaciones en metal.

3. Hojas de curvas



Hojas diseñadas para realizar curvas, puede realizar curvas de radios pequeños.

4. Hojas de curvas especiales



Diseñadas para cortes rectos y en curva en materiales blandos. La hoja es ancha en la parte trasera (para corte recto) y estrecha en el frente (cortes curvos).

Embalaje

Nuestra SAWZALL® y su embalaje sin escritura.

Las características técnicas y las aplicaciones están explicadas mediante símbolos.

Se ofrece en dos embalajes:

- Paquete tipo blíster: normalmente en unidades o packs de 3 o 5 hojas. El blíster puede utilizarse para almacenar las hojas.
- Paquete Industrial: para cantidades de 25 o 50 unidades. Con apertura fácil y amplia boca para acceder a las hojas. Puede utilizarse para almacenar las hojas y rellenarlo con nuevas.



Geometría del diente

La longitud de la hoja (A) representa la longitud total de la hoja – A.

La longitud del diente se representa en milímetros.

Paso diente (mm)

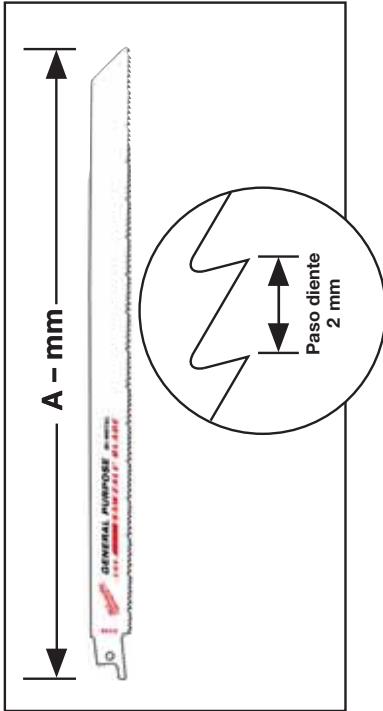

Dientes por pulgada

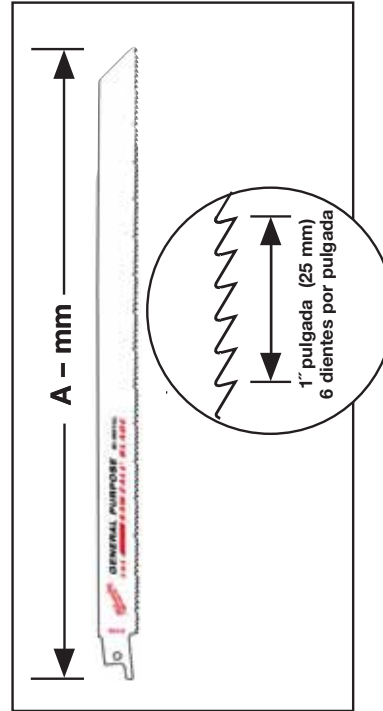

Para un correcto uso de la longitud de la hoja, se debe coger la anchura total del material a cortar y añadirle 80 mm.

La selección del correcto tipo de diente depende del grosor del material a ser cortado (especialmente en metal), ya que aseguras un óptimo rendimiento.

La regla de oro, es tener tres dientes en contacto con el material en todo momento.

Cuando cortas madera la altura del paso del diente en mm, marcará la calidad de corte.





Para cortar metal siga la siguiente tabla de guía.

| Materiales – Todos los materiales – Perfiles | Paso diente (mm) | Dientes por pulgada |
|--|------------------|---------------------|
| Grosos 4,5 mm a 10 mm | 1,8 | 14 |
| Grosos 3,0 mm a 4,5 mm | 1,4 | 18 |
| Grosos menos de 3 mm | 1,0 | 24 |

Guía de aplicación

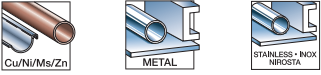

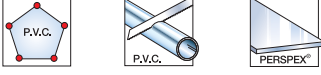



Corte frío – Corte rápido – Cortes Largos

Para asegurar una gran duración nosotros recomendamos el uso de lubricante, esto puede alargar la vida de la hoja hasta un 500 %.

| Materiales | Enfriamiento |
|--|-----------------|
|  | Aceite de corte |
|  | Tupertine |
|  | Aire a presión |
|  | Agua |
|  | Seco |

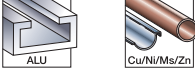
Recomendaciones cortes rápidos

La siguiente tabla puede ser usada como guía básica, pero también debemos considerar el grosor del material cuando decidimos la velocidad correcta.

| Materiales | Velocidad - Máx. Carreras por minuto |
|---|--------------------------------------|
|  <p>Dureza menos que 600 N/mm²</p> | 2000 |
|  <p>Dureza entre 600 N/mm² – 800 N/mm²</p> | 1500 |
|  <p>Dureza por encima de 800 N/mm²</p> | 500 |
|  | 1500 |
|  | 1000 |
|  | 500 |
|  | 2000 – 2800 |

Madera y plásticos

| Largo de la hoja (mm) | Paso de diente (mm) | Dientes por pulgada | Nº de referencia | | | | | | Cantidad por paquete | Cantidad de pedido | Referencia | Código EAN | Tarifa (€) | |
|-----------------------|---------------------|---------------------|------------------|--------|----------|----------|---------|----|----------------------|--------------------|------------|-----------------|--------------|-------|
| | 150 | 4.2 | 6 | S644D | 6 - 100 | - | 6 - 100 | No | Si | 3 | 1 | 48001075 | 045242079810 | 8,90 |
| | 150 | 4.2 | 6 | S744D | 6-50 | - | 6-50 | Si | No | 3 | 1 | 48001076 | 045242079827 | 8,90 |
| | 230 | 4.2 | 6 | - | 6 - 190 | 6 - 190 | 6 - 100 | No | Si | 5 | 1 | 48005016 | 045242082636 | 32,50 |
| | 240 | 5.5/6 | 4/5 | S1531L | 15 - 190 | 15 - 190 | - | No | No | 3 | 1 | 48001077 | 045242079834 | 18,90 |
| | 240 | 8.5 | 3 | S1542K | 15 - 190 | - | - | No | No | 3 | 1 | 48001078 | 045242079841 | 21,00 |
| | 300 | 4.2 | 6 | S1344D | 6 - 250 | - | - | No | No | 3 | 1 | 48001079 | 045242079858 | 12,90 |

Madera con clavos: Hojas DEMOLITION

- **FANG TIP™:** Para cortar directamente sin agujero previo, incluso en áreas de difícil acceso.
- **NAIL GUARD™:** Protege los dientes, frente a los impactos de los clavos incrementando su durabilidad.
- **Más fuerte:** Cuerpo de 1,25mm, para una mayor robustez y durabilidad, ideal para maderas con clavos o tornillos.
- **Rápida:** Diente agresivo con 5dpp, elimina más material por carrera para un corte más rápido.
- **Forma inclinada:** Mejora la acción de incisión y facilita la entrada en zonas de difícil acceso.
- **Resistente a la rotura:** Construcción bimetálica que permite la flexión de la hoja sin rotura.



| Largo de la hoja (mm) | Paso de diente (mm) | Dientes por pulgada | Nº de referencia | | | | | | Cantidad por paquete | Cantidad de pedido | Referencia | Código EAN | Tarifa (€) | | |
|-----------------------|---------------------|---------------------|------------------|---------|----------|----------|------------|---------|----------------------|--------------------|------------|------------|-----------------|--------------|-------|
| | 150 | 5 | 5 | S611DF | 10 - 100 | 10 - 100 | Ø 10 - 100 | 10 - 50 | Si | Si | 5 | 1 | 48005035 | 045242082698 | 17,70 |
| | 230 | 5 | 5 | S1111DF | 10 - 175 | 10 - 175 | Ø 10 - 175 | 10 - 50 | Si | Si | 5 | 1 | 48005036 | 045242082704 | 24,10 |
| | 300 | 5 | 5 | S1411DF | 10 - 250 | 10 - 250 | Ø 10 - 250 | 10 - 50 | No | Si | 5 | 1 | 48005037 | 045242082711 | 30,70 |

The AX - Madera con clavos hojas DEMOLITION Heavy Duty

THE AX™

- FANG TIP™: Diente para incisión directa sin agujero previo, incluso en áreas de difícil acceso.
- NAIL GUARD™: Protege los dientes, frente a los impactos de los clavos incrementando su durabilidad.
- Más fuerte: Cuerpo reforzado de 1,60mm, para una mayor robustez y durabilidad, ideal para maderas con clavos o tornillos.
- Rápida: Diente agresivo con 5dpp, elimina más material por carrera, para un corte más rápido.
- Forma inclinada: Mejora la acción de incisión y facilita la entrada en zonas de difícil acceso.
- Resistente a la rotura: Construcción bimetalica que permite la flexión de la hoja sin rotura.



| Largo de la hoja (mm) | Paso de diente (mm) | Dientes por pulgada | Nº de referencia | | | | | | | Cantidad por paquete | Cantidad de pedido | Referencia | Código EAN | Tarifa (€) | |
|-----------------------|---------------------|---------------------|------------------|----------|----------|------------|---------|----|----|----------------------|--------------------|------------|------------|--------------|--------|
| 150 | 5 | 5 | - | 10 - 100 | 10 - 100 | Ø 10 - 100 | 10 - 50 | Si | Si | Si | 5 | 1 | 48005021 | 045242082988 | 23,90 |
| | | | | | | | | | | | 25 | 1 | 48008021 | 045242082285 | 114,20 |
| 230 | 5 | 5 | - | 10 - 175 | 10 - 175 | Ø 10 - 175 | 10 - 50 | Si | Si | Si | 5 | 1 | 48005026 | 045242082995 | 31,60 |
| | | | | | | | | | | | 25 | 1 | 48008026 | 045242082292 | 152,10 |
| 300 | 5 | 5 | - | 10 - 250 | 10 - 250 | Ø 10 - 250 | 10 - 50 | Si | Si | Si | 5 | 1 | 48005027 | 045242083022 | 43,50 |
| | | | | | | | | | | | 25 | 1 | 48008027 | 045242082308 | 201,10 |

The AX Carbide- Madera con clavos hojas DEMOLITION Heavy Duty

AX™ CARBIDE TEETH











- 30 veces más duración que las hojas bimetalicas estándar. Los dientes de carburo le aportan mayor duración y una extrema durabilidad en aplicaciones exigentes. Corta tornillos y clavos más duros.
- 2x más rápida. Diseño de 5Tpi's para un corte rápido y agresivo en madera con clavos y una amplia gama de materiales de construcción (madera/clavos/tornillos/hierro/láminas de asfalto para tejados).
- 25% más cortes por carga. Optimizada y diseñada para trabajar con sierras de sable sin cable.
- FANG TIP™: Diente para incisión directa sin agujero previo, incluso en áreas de difícil acceso.
- NAIL GUARD™: Protege los dientes, frente a los impactos de los clavos incrementando su durabilidad.
- Forma inclinada: Mejora la acción de incisión y facilita la entrada en zonas de difícil acceso.



| Largo de la hoja (mm) | Paso de diente (mm) | Dientes por pulgada | Nº de referencia | | | | | | | Cantidad por paquete | Cantidad de pedido | Referencia | Código EAN | Tarifa (€) | |
|-----------------------|---------------------|---------------------|------------------|----------|----------|------------|---------|----|----|----------------------|--------------------|------------|------------|--------------|--------|
| 150 | 5 | 5 | - | 10 - 100 | 10 - 100 | Ø 10 - 100 | 10 - 50 | Si | Si | Si | 1 | 1 | 48005221 | 045242483716 | 36,20 |
| | | | | | | | | | | | 5 | 1 | 48005521 | 045242521104 | 155,30 |
| 230 | 5 | 5 | - | 10 - 175 | 10 - 175 | Ø 10 - 175 | 10 - 50 | Si | Si | Si | 1 | 1 | 48005226 | 045242483723 | 41,40 |
| | | | | | | | | | | | 5 | 1 | 48005526 | 045242521111 | 181,10 |
| 300 | 5 | 5 | - | 10 - 250 | 10 - 250 | Ø 10 - 250 | 10 - 50 | Si | Si | Si | 1 | 1 | 48005227 | 045242483730 | 46,60 |
| | | | | | | | | | | | 5 | 1 | 48005527 | 045242521128 | 207,00 |



Madera / Metal / Plástico: Hojas Universales

| Largo de la hoja (mm) | Paso de diente (mm) | Dientes por pulgada | Nº de referencia | METAL | Cu/Ni/Ms/Zn | ALU | Stainless Steel | Plastic | P.V.C. | Cantidad por paquete | Cantidad de pedido | Referencia | Código EAN | Tarifa (€) | | | |
|---|---------------------|---------------------|------------------|---------|-------------|--------|-----------------|---------|---------|----------------------|--------------------|------------|------------|------------|-----------------|--------------|----------|
|  | 150 | 2.5 | 10 | - | 3 - 10 | 3 - 10 | 5 - 50 | 3 - 10 | 5 - 50 | No | Ø 3 - 50 | 10 - 50 | 5 | 1 | 48005092 | 045242082766 | 15,00 |
|  | 150 | 2.5/1.8 | 10/14 | SS922VF | 3 - 10 | 3 - 10 | 5 - 100 | 3 - 10 | 5 - 100 | No | Ø 3 - 100 | 10 - 50 | 5 | 1 | 48005292 | 045242084067 | 17,90 |
|  | 200 | 2.5/1.8 | 10/14 | - | 3 - 10 | 3 - 10 | 5 - 175 | 3 - 10 | 5 - 175 | Si | Ø 3 - 160 | 10 - 50 | 5 | 1 | 48005293 | 045242084074 | 20,70 |
|  | 300 | 2.5/1.8 | 10/14 | - | 3 - 10 | 3 - 10 | 5 - 250 | 3 - 10 | 5 - 250 | Si | Ø 3 - 250 | 10 - 50 | 5 | 1 | 48005194 | 045242082926 | 27,90 |
|  | 150 | 3.2/2.1 | 8/12 | - | 3 - 10 | 3 - 10 | 5 - 100 | 3 - 10 | 5 - 100 | No | Ø 3 - 100 | 10 - 50 | 5 | 1 | 48005091 | 045242082759 | 17,90 |
|  | 200 | 3.2/2.1 | 8/12 | - | 3 - 10 | 3 - 10 | 5 - 175 | 3 - 10 | 5 - 175 | Si | Ø 3 - 160 | 10 - 50 | 5 | 1 | 48005093 | 045242082773 | 22,10 |
|  | 300 | 3.2/2.1 | 8/12 | - | 3 - 10 | 3 - 10 | 5 - 250 | 3 - 10 | 5 - 250 | Si | Ø 3 - 250 | 10 - 50 | 5 | 1 | 48005094 | 045242082780 | 30,30 |
|  | | | | | | | | | | | | | 50 | 1 | 48016091 | 045242084685 | 169,40 |
| | | | | | | | | | | | | | 50 | 1 | 48016093 | 045242084708 | 213,80 |
| | | | | | | | | | | | | | 500 | 1 | 48016000 | 045242084951 | 1.697,10 |
| | | | | | | | | | | | | | 50 | 1 | 48016094 | 045242084715 | 290,60 |

Metal: Hojas EXTRA Heavy Duty

THE WRECKER[™]

- Fuerte y precisa: Cuerpo extrancho de 1,60mm de grosor.
- Construcción Bimetálica: Gran flexibilidad y duración de la segaeta.
- Geometría especial del diente: Diente agresivo y endurecido, con una garganta más profunda para mejorar la expulsión de viruta por carrera.
- Forma inclinada: Mejora la acción de incisión y facilita la entrada en zonas de difícil acceso. Muy utilizada en cortes de metal y maderas con clavos.

| Largo de la hoja (mm) | Paso de diente (mm) | Dientes por pulgada | Nº de referencia | METAL | METAL | Cu/Ni/Ms/Zn | STAINLESS-INOX BRIDGE | Plastic | P.V.C. | Cantidad por paquete | Cantidad de pedido | Referencia | Código EAN | Tarifa (€) | | |
|---|---------------------|---------------------|------------------|-------|--------|-------------|-----------------------|---------|--------|----------------------|--------------------|------------|------------|-----------------|--------------|-------|
|  | 150 | 3.2 | 8 | 1 | 4 - 10 | Ø 10 - 100 | 4 - 10 | 4 - 10 | Si | Si | Si | 5 | 1 | 48005701 | 045242082476 | 19,50 |
|  | 230 | 3.2 | 8 | 1 | 4 - 10 | Ø 10 - 160 | 4 - 10 | 4 - 10 | Si | Si | Si | 5 | 1 | 48005706 | 045242082483 | 31,10 |
|  | 300 | 3.2 | 8 | 1 | 4 - 10 | Ø 10 - 180 | 4 - 10 | 4 - 10 | Si | Si | Si | 5 | 1 | 48005711 | 045242082490 | 33,50 |

Metal: Hojas THIN KERF



LA MÁS FUERTE

LA MÁS RÁPIDA THIN KERF

MÁS DURACIÓN

DOUBLE DUTY UPGRADE

2X LIFE*

TOUGH NECK

ice hardened

THIN KERF

DOUBLE DUTY UPGRADE

2X LIFE*

TOUGH NECK

DOUBLE DUTY UPGRADE

2X LIFE*

Geometría del diente mejorada para más rapidez y mayor vida. Diente de calidad bimetál con 8% de cobalto, que le aporta lo último en duración y rendimiento.

Eje reforzado mediante un nervado creado por estampación, reforzando el punto débil de la hoja.



THIN KERF

Cuerpo de la hoja extrafino, sólo 0,90mm. Optimizado para una máxima flexibilidad y velocidad.

ice hardened

Sistema único de tratamiento por CRIOGENIZACIÓN, que confiere al diente

- una mayor dureza para cortar metales más duros
- hasta un 50% más duración que las hojas bimetálicas estándar

*comparada con hojas bimetálicas estándar

Metal: Hojas THIN KERF

| Largo de la hoja (mm) | Paso de diente (mm) | Dientes por pulgada | N° de referencia | METAL | METAL | METAL | Cu/Ni/Ms/Zn | STAINLESS-ROCK | ALU | | | Cantidad por paquete | Cantidad de pedido | Referencia | Código EAN | Tarifa (€) | |
|-----------------------|---------------------|---------------------|------------------|---------|---------|---------|-------------|----------------|---------|---------|----|----------------------|--------------------|------------|-----------------|--------------|--------|
| | 100 | 1 | 25 | S522AF | 0.5 - 3 | 0.5 - 3 | Ø 8 - 50 | 0.5 - 3 | 0.5 - 3 | - | No | No | 5 | 1 | 48005185 | 045242082865 | 17,90 |
| | 150 | 1 | 25 | S922AF | 0.5 - 3 | 0.5 - 3 | Ø 8 - 100 | 0.5 - 3 | 0.5 - 3 | - | No | No | 5 | 1 | 48005186 | 045242082872 | 14,90 |
| | 100 | 1.4 | 18 | S522EF | 1.5 - 4 | 1.5 - 4 | Ø 10 - 50 | 1.5 - 4 | 1.5 - 4 | - | No | No | 5 | 1 | 48005183 | 045242082841 | 17,10 |
| | 150 | 1.4 | 18 | S922EF | 1.5 - 4 | 1.5 - 4 | Ø 10 - 100 | 1.5 - 4 | 1.5 - 4 | - | No | No | 5 | 1 | 48005184 | 045242082858 | 14,80 |
| | | | | | | | | | | | | | 50 | 1 | 48016184 | 045242084739 | 138,80 |
| | 150 | 1.4 | 18 | S922EF | 1.5 - 4 | 1.5 - 4 | Ø 10 - 100 | 1.5 - 4 | 1.5 - 4 | - | No | No | 5 | 1 | 48004184 | 045242081042 | 18,60 |
| | 230 | 1.4 | 18 | S1122EF | 1.5 - 4 | 1.5 - 4 | Ø 10 - 100 | 1.5 - 4 | 1.5 - 4 | - | No | No | 5 | 1 | 48005188 | 045242082896 | 20,60 |
| | | | | | | | | | | | | | 50 | 1 | 48016188 | 045242084876 | 199,20 |
| | 230 | 1.4 | 18 | S1122EF | 1.5 - 4 | 1.5 - 4 | Ø 10 - 160 | 1.5 - 4 | 1.5 - 4 | - | No | No | 5 | 1 | 48004188 | 045242081066 | 25,60 |
| | 300 | 1.4 | 18 | - | 1.5 - 4 | 1.5 - 4 | Ø 10 - 180 | 1.5 - 4 | 1.5 - 4 | - | No | Si | 5 | 1 | 48005189 | 045242082902 | 27,40 |
| | | | | | | | | | | | | | 50 | 1 | 48016189 | 045242084883 | 261,40 |
| | 90 | 1.8 | 14 | S422BF | 1.5 - 6 | 1.5 - 6 | - | 1.5 - 4 | - | 1.5 - 6 | Si | No | 5 | 1 | 48005162 | 045242082803 | 13,00 |
| | 100 | 1.8 | 14 | S522BF | 3 - 10 | - | Ø 10 - 50 | 3 - 10 | 2 - 4 | 3 - 10 | No | No | 5 | 1 | 48005181 | 045242082827 | 16,90 |
| | 150 | 1.8 | 14 | S922BF | 3 - 10 | - | Ø 10 - 100 | 3 - 10 | 2 - 4 | 3 - 10 | No | No | 5 | 1 | 48005182 | 045242082834 | 14,90 |
| | | | | | | | | | | | | | 50 | 1 | 48016182 | 045242084722 | 139,30 |
| | 150 | 1.8 | 14 | S922BF | 3 - 10 | - | Ø 10 - 100 | 3 - 10 | 2 - 4 | 3 - 10 | No | No | 5 | 1 | 48004182 | 045242081035 | 18,60 |
| | 230 | 1.8 | 14 | S1122BF | 3 - 10 | - | Ø 10 - 160 | 3 - 10 | 2 - 4 | 3 - 10 | No | No | 5 | 1 | 48005187 | 045242082889 | 20,50 |
| | | | | | | | | | | | | | 50 | 1 | 48016187 | 045242084869 | 198,30 |
| | 230 | 1.8 | 14 | S1122BF | 3 - 10 | - | Ø 10 - 160 | 3 - 10 | 2 - 4 | 3 - 10 | No | No | 5 | 1 | 48004187 | 045242080991 | 25,60 |

Metal: Hojas demolition TORCH™ Heavy Duty

THE TORCH™



MÁS RESISTENTE



MÁS DURADERA



MÁS RÍGIDA





DOUBLE DUTY UPGRADE™

Diseño del diente mejorado para una mayor velocidad y duración. Cuerpo ancho y robusto de 1,06mm, para cortes precisos. Hoja de 25mm de alto para un corte más recto, mejorando la estabilidad y minimizando las vibraciones. Diente bimetal con 8% de cobalto para mejorar la durabilidad y el rendimiento.



Eje reforzado mediante un nervado creado por estampación, reforzando el punto débil de la hoja.



Un patrón con diseño de panal de abeja, que aumenta la rigidez sin añadir grosor disminuyendo la tendencia a doblarse mejorando la durabilidad y asegurando los cortes rectos.



Sistema único de tratamiento por CRIOGENIZACIÓN.

- Confiere al diente una mayor dureza para cortar metales más duros.
- hasta un 50% más duración que las hojas bimetálicas estándar



*comparada con hojas bimetálicas estándar

Metal: Hojas demolition TORCH™ Heavy Duty

| Largo de la hoja (mm) | Paso de diente (mm) | Dientes por pulgada | Nº de referencia | | | | | | | Cantidad por paquete | Cantidad de pedido | Referencia | Código EAN | Tarifa (€) | |
|-----------------------|---------------------|---------------------|------------------|---|--------|------------|--------|--------|----|----------------------|--------------------|------------|------------------------------------|------------------------------|-----------------|
| | 150 | 1.4 | 18 | - | 2 - 8 | Ø 10 - 100 | 2 - 8 | 2 - 4 | No | Si | 5 25 | 1 1 | 48005784 48008784 | 045242083084 045242082407 | 20,70 97,80 |
| | 150 | 1.4 | 18 | - | 2 - 8 | Ø 10 - 100 | 2 - 8 | 2 - 4 | No | Si | 5 | 1 | 48004784 | 045242081110 | 26,10 |
| | 230 | 1.4 | 18 | - | 2 - 8 | Ø 10 - 160 | 2 - 8 | 2 - 4 | No | Si | 5 25 | 1 1 | 48005788 48008788 | 045242083091 045242082421 | 26,10 127,20 |
| | 230 | 1.4 | 18 | - | 2 - 8 | Ø 10 - 160 | 2 - 8 | 2 - 4 | No | Si | 5 | 1 | 48004788 | 045242081134 | 32,60 |
| | 300 | 1.4 | 18 | - | 2 - 8 | Ø 10 - 180 | 2 - 8 | 2 - 4 | No | Si | 5 25 | 1 1 | 48005789 48008789 | 045242083107 045242082438 | 30,40 146,80 |
| | 150 | 1.8 | 14 | - | 3 - 10 | Ø 10 - 100 | 3 - 10 | 3 - 7 | Si | Si | 5 25 | 1 1 | 48005782 48008782 | 045242083060 045242082391 | 20,70 100,00 |
| | 150 | 1.8 | 14 | - | 3 - 10 | Ø 10 - 100 | 3 - 10 | 3 - 7 | Si | Si | 5 | 1 | 48004782 | 045242081097 | 25,70 |
| | 230 | 1.8 | 14 | - | 3 - 10 | Ø 10 - 160 | 3 - 10 | 3 - 7 | Si | Si | 5 25 | 1 1 | 48005787 48008787 | 045242083077 045242082414 | 27,20 130,40 |
| | 230 | 1.8 | 14 | - | 3 - 10 | Ø 10 - 160 | 3 - 10 | 3 - 7 | Si | Si | 5 | 1 | 48004787 | 045242081127 | 32,60 |
| | 150 | 2.5 | 10 | - | 4 - 10 | Ø 10 - 100 | 4 - 10 | 4 - 10 | Si | Si | 5 25 | 1 1 | 48005712 48008712 | 045242083039 045242082377 | 20,70 97,80 |
| | 150 | 2.5 | 10 | - | 4 - 10 | Ø 10 - 100 | 4 - 10 | 4 - 10 | Si | Si | 5 | 1 | 48004712 | 045242081073 | 26,10 |
| | 230 | 2.5 | 10 | - | 4 - 10 | Ø 10 - 160 | 4 - 10 | 4 - 10 | Si | Si | 5 25 | 1 1 | 48005713 48008713 | 045242083046 045242082384 | 27,20 130,40 |
| | 230 | 2.5 | 10 | - | 4 - 10 | Ø 10 - 160 | 4 - 10 | 4 - 10 | Si | Si | 5 | 1 | 48004713 | 045242081080 | 32,60 |

Metal: Hojas demolition TORCH™ Carbide Heavy Duty

NUEVO

Los dientes de carburo le aportan mayor duración en metales más gruesos. Hasta un 50% más de duración que las hojas bimetálicas.

Hoja con un grosor de 1,27mm para un corte más preciso y recto.

Cuerpo de 25mm de altura para una mejor guía al cortar y menores vibraciones.



*Compared to bi-metal

| Largo de la hoja (mm) | Paso de diente (mm) | Dientes por pulgada | Nº de referencia | METAL | METAL | Cu/Ni/Ms/Zn | SPAINLESS-IRON INGRESSA | THICK METAL | RESCUE | Cantidad por paquete | Cantidad de pedido | Referencia | Código EAN | Tarifa (€) |
|-----------------------|---------------------|---------------------|------------------|-------|------------|-------------|-------------------------|-------------|--------|----------------------|--------------------|------------|--------------|------------|
| 150 | 3.6 | 7 | - | 5-13 | Ø 10 - 100 | 5-13 | Ø 10 - 100 | 5-13 | Yes | Si | 1 | 48005201 | 045242521036 | 29,00 |
| | | | | | | | | | | | 5 | | | 48005501 |
| 230 | 3.6 | 7 | - | 5-13 | Ø 10 - 175 | 5-13 | Ø 10 - 175 | 5-13 | Yes | Si | 1 | 48005202 | 045242520787 | 38,30 |
| | | | | | | | | | | | 5 | | | 48005502 |
| 300 | 3.6 | 7 | - | 5-13 | Ø 10 - 250 | 5-13 | Ø 10 - 250 | 5-13 | Yes | Si | 1 | 48005203 | 045242520794 | 50,70 |
| | | | | | | | | | | | 5 | | | 48005503 |

Juegos de hojas SAWZALL®

| Descripción | Cantidad por paquete | Cantidad de pedido | Referencia | Código EAN | Tarifa (€) |
|---|----------------------|--------------------|------------|--------------|------------|
| Estuche de plástico con 9 seguetas. | | | | | |
| ① 2 x Demolition - madera con clavos 150 mm x 5 Tpi (48005035). 1 x Demolition - madera con clavos 230 mm x 5 Tpi (48005036). 3 x Metal 3-10 mm 150 mm x 14 Tpi (48005182). 3 x Metal fino 0,5-3 mm 150 mm x 24 Tpi (48005186). | 9 | 1 | 49221145 | 045242043521 | 32,10 |
| Estuche de plástico con 12 seguetas. | | | | | |
| ② 2 x AX Demolition - madera con clavos 150 mm x 5Tpi (48005021). 2 x AX Demolition - madera con clavos 230 mm x 5Tpi (48005026). 2 x Wrecker Metal corte recto 4-10 mm, 150 mm x 8Tpi (48005701). x Torch Metal 3-10 mm, 230 mm x 14 Tpi (48005787). 4 x Torch Metal 2-8 mm, 150 mm x 18 Tpi (48005784). | 12 | 1 | 49221129 | 045242180813 | 59,30 |







Hojas SAWZALL® para materiales especiales



Aplicaciones especiales: Fundición / mat.abrasivos / fibra de vidrio

| Largo de la hoja (mm) | Paso de diente (mm) | Dientes por pulgada | Nº de referencia |  |  |  |  |  | Cantidad por paquete | Cantidad de pedido | Referencia | Código EAN | Tarifa (€) | |
|---|---------------------|---------------------|------------------|---|---|---|---|---|----------------------|--------------------|------------|--------------|--------------|-------|
|  | 230 | Granulado | - | Ø 10 - 160 | Ø 10 - 160 | 3 - 175 | - | - | 1 | 1 | 48001450 | 045242187416 | 21,00 | |
|  | 150 | Granulado | - | Ø 10 - 100 | Ø 10 - 100 | 3 - 100 | - | - | 3 | 1 | 48001420 | 045242081950 | 16,40 | |
|  | 230 | Granulado | S1130R | Ø 10 - 160 | Ø 10 - 160 | 3 - 175 | - | - | 3 | 1 | 48001430 | 045242082001 | 23,30 | |
|  | 305 | 8.5 | 3 | S1241HM | - | - | 6 - 150 | 10 - 250 | 1 | 1 | 48001080 | 045242079865 | 43,10 | |
|  | 450 | 17.0 | 1.5 | - | - | - | 6 - 150 | 10 - 350 | 10 - 350 | 1 | 1 | 48001460 | 045242235353 | 73,40 |

Aplicaciones especiales: material de aislamiento / cartón / espuma

| Largo de la hoja (mm) | Paso de diente (mm) | Dientes por pulgada | Nº de referencia |  |  |  |  | Cantidad por paquete | Cantidad de pedido | Referencia | Código EAN | Tarifa (€) | |
|---|---------------------|---------------------|------------------|---|---|---|---|----------------------|--------------------|------------|------------|--------------|-------|
|  | 300 | Filo en onda | Filo en onda | - | Si | Si | Si | Si | 1 | 1 | 48001084 | 045242079902 | 17,20 |

Aplicaciones especiales: materiales congelados

| | | | | | | | | | | | | | |
|---|-----|-----|---|--------|--|--|--|--|---|---|----------|--------------|-------|
|  | 300 | 4.2 | 6 | S1211K | | | | | 1 | 1 | 48001082 | 045242079889 | 17,90 |
|  | 400 | 4.2 | 6 | - | | | | | 1 | 1 | 48001083 | 045242079896 | 27,50 |

Aplicaciones especiales: hojas de corte a ras



- Cortes al ras en el suelo – El protector protege que los dientes no se dañen con el contacto con el suelo cuando se corta al ras.
- Cuerpo de la hoja extra alto – guía la hoja durante el corte para realizar cortes rectos, por ejemplo cuando se corta puertas y ventanas en madera.
- FANG TIP[™] - para cortes fáciles y rápidos en incisión.
- Adecuada para cortar todo tipo de maderas con clavos. No utilizar con ladrillo, mampostería o metales.

| Largo de la hoja (mm) | Paso de diente (mm) | Dientes por pulgada | Nº de referencia | Cantidad por paquete | Cantidad de pedido | Referencia | Código EAN | Tarifa (€) |
|-----------------------|---------------------|---------------------|------------------|----------------------|--------------------|------------|--------------|------------|
| 300 | 5 | 5 | - | 1 | 1 | 48001600 | 045242253272 | 42,40 |

Aplicaciones especiales: hoja para Conductos de ventilación

- Diente de incisión - rápida incisión en materiales con un grosor < 0,6mm. No necesita herramientas adicionales.
- Versátil - hoja con forma afilada que nos permite realizar cortes rectos o curvos.
- Mayor vida útil: diseño del diente con 30dpp, para el corte de materiales finos de 0,6 - 1,5mm. Por ejemplo los conductos de ventilación son de 0,8mm de grosor.



| Largo de la hoja (mm) | Paso de diente (mm) | Dientes por pulgada | Cantidad por paquete | Cantidad de pedido | Referencia | Código EAN | Tarifa (€) |
|-----------------------|---------------------|---------------------|----------------------|--------------------|------------|--------------|------------|
| 85 | 0,8 | 30 | 5 | 1 | 48001630 | 045242300174 | 32,60 |

Aplicaciones especiales: hoja para Cartón yeso / Paneles de yeso



- Profundidad de corte precisa - solo 63mm, protege de cortes accidentales de cables o tubos.
- Dientes en ambos lados - corta en todas direcciones - genera menos polvo que un serrucho manual - cortes limpios sin dañar la placa.
- Punta de incisión - incisiones rápidas y sin esfuerzo.

| Largo de la hoja (mm) | Paso de diente (mm) | Dientes por pulgada | | | Cantidad por paquete | Cantidad de pedido | Referencia | Código EAN | Tarifa (€) |
|-----------------------|---------------------|---------------------|----|----|----------------------|--------------------|------------|--------------|------------|
| 63 | - | - | Si | Si | 1 | 1 | 48001640 | 045242300181 | 8,70 |

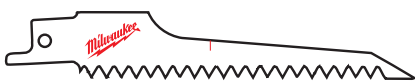

| | | | | | | | | | |
|-----|-----|---|----|----|---|---|----------|--------------|-------|
| 125 | 4.2 | 6 | Si | Si | 5 | 1 | 48005052 | 045242082735 | 19,80 |
|-----|-----|---|----|----|---|---|----------|--------------|-------|







Accesorios para - SAWZALL®

| Descripción | Se adapta a las sierra de sable | Cantidad por paquete | Cantidad de pedido | Referencia | Código EAN | Tarifa (€) |
|---|---|----------------------|--------------------|------------|---------------|------------|
| Kit adaptador: para convertir el sistema FIXTEC de las herramientas, a sistema de fijación con llave. Para aceptar hojas de 20mm. | | | | | | |
| Kit adaptador: para convertir el sistema FIXTEC de las herramientas, a sistema de fijación con llave. Para aceptar hojas de 20mm. | SSE 1000 QX,SSPE 1000 QX,SSH 800 QX Hatchet, PSH 18v hatchet,V18 SX,SSPE 1300 QX,M18 FUEL™ SAWZALL,USE 980 X,V28 SX,SSPE 1500 X | 1 | 1 | 42680685 | | 16,00 |
| Tornillo. | | 1 | 1 | 06832976 | | 1,00 |
| Llave allen de 5/32" | | 1 | 1 | 49960070 | 045242221554 | 0,70 |
| Kit adaptador: para convertir el sistema FIXTEC de las herramientas, a sistema de fijación con llave. Para aceptar hojas de 1/2". | | | | | | |
| Kit adaptador: para convertir el sistema FIXTEC de las herramientas, a sistema de fijación con llave. Para aceptar hojas de 20mm. | SSE 1000 QX,SSPE 1000 QX,SSH 800 QX Hatchet, PSH 18v hatchet,V18 SX,SSPE 1300 QX,M18 FUEL™ SAWZALL,USE 980 X,V28 SX,SSPE 1500 X | 1 | 1 | 49225016 | 045242182060 | 16,80 |
| Tornillo. | | 1 | 1 | 06832976 | | 1,00 |
| Llave allen de 5/32" | | 1 | 1 | 49960070 | 045242221554 | 0,70 |
| Kit adaptador: para convertir el sistema estandar de 1/2" con tornillo a 20mm con llave. | | | | | | |
| Kit adaptador: para convertir el sistema FIXTEC de las herramientas, a sistema de fijación con llave. Para aceptar hojas de 20mm. | SSE 1000 AVS, SSE 1000 SQ, SSPE 1300 SQ | 1 | 1 | 42680647* | | 14,20 |
| Tornillo. | | 1 | 1 | 06832960* | | 2,60 |
| Llave allen de 5/32" | | 1 | 1 | 49960080* | 045242221608 | 1,00 |
| Maleta para Sierras de sable / SAWZALLS®. | SSE 1000 AVS,SSPE 1000 SQ,SSPE 1000 QX,SSPE 1000 QX, SSD 1100 X,SSPE 1300 QX,SSPE 1300 SQ,M18 FUEL™ SAWZALL,SSDE 1500 X,V18 SX,V28 SX | 1 | 1 | 48556510 | 045242148424 | 54,10 |
| | V18 SX,V28 SX | 1 | 1 | 201602001 | 4002395836383 | 46,60 |
| Con conectores e interior de espuma precortada. Tamaño 1 (L x W x H) 475 x 358 x 132 mm. | PSH 18v hatchet | 1 | 1 | 4932378986 | 4002395349401 | 59,80 |

*hasta acabar stock

Hojas HACKZALL

- Hojas diseñadas especialmente para uso exclusivo de las HACKZALL[™] de 12V.
- Dentado en bimetetal, para aumentar la duración del diente.
- Diseño del diente para un corte rápido y agresivo.
- Hoja más fina para una mejor velocidad de corte y un 35% más de cortes por carga, comparadas con las hojas bimetálicas estándar.

| Largo de la hoja (mm) | Paso de diente (mm) | Dientes por pulgada | METAL | METAL | Cu/Ni/Ms/Zn | ALU | WOOD | P.V.C. | Cantidad por paquete | Cantidad de pedido | Referencia | Código EAN | Tarifa (€) | |
|--|---------------------|---------------------|-------|---------|-------------|---------|-------|--------|----------------------|--------------------|------------|------------|--------------|-------|
|  | 100 | 4.2 | 6 | - | - | - | - | 6 - 40 | Ø 10 - 40 | 5 | 1 | 49005460 | 045242160273 | 14,60 |
|  | 150 | 1.8 | 14 | 3 - 6 | Ø 10 - 32 | 3 - 6 | 3 - 6 | - | Ø 10 - 50 | 5 | 1 | 49005614 | 045242160334 | 14,60 |
|  | 100 | 1.4 | 18 | 1.5 - 4 | Ø 10 - 32 | 1.5 - 4 | - | - | - | 5 | 1 | 49005418 | 045242160341 | 14,60 |
|  | 100 | 1 | 25 | 0.5 - 3 | Ø 8 - 32 | 0.5 - 3 | - | - | - | 5 | 1 | 49005424 | 045242160358 | 14,60 |
|  | 75 | - | - | - | - | - | - | - | - | 1 | 1 | 49005456 | 045242219476 | 12,20 |
| Espátula de 75mm: Para eliminar pegamento, silicona, resina, pintura y óxido. | | | | | | | | | | | | | | |
|  | 125 | - | - | - | - | - | - | - | - | 1 | 1 | 49005455 | 045242293421 | 18,50 |
| Espátula de 125mm: Para eliminar pegamento, vinilo, silicona, resina, pintura y papel. | | | | | | | | | | | | | | |
|  | 60 | - | - | - | - | - | - | - | - | 1 | 1 | 49005450 | 045242221066 | 21,90 |
| Hoja para juntas: Para eliminar o moldear las juntas de las baldosas. | | | | | | | | | | | | | | |
|  | | | | | | | | | | 10 | 1 | 49220220 | 045242160365 | 42,00 |
| Estuche de tela con 10 hojas. 2 x 49005460, 3 x 49005614, 3 x 49005424, 2 x 49005418. | | | | | | | | | | | | | | |

Seguetas para sierras de calar

Tipo de material

HCS

- Acero rápido al carbono, para cortar todo tipo de madera y plásticos.

HSS

- Acero rápido, adecuado para cortar hierro, metales no férricos y aluminio.

Carburo de tungsteno granulado

- Estas seguetas tienen un filo de carburo de tungsteno granulado que las hace adecuadas para materiales abrasivos.

TC

- Seguetas con dientes de carburo de tungsteno, ideales para productos reforzados con fibra de vidrio.
- Las seguetas con filo continuo de carburo de tungsteno carburo son adecuadas para materiales extremadamente duros, como acero inoxidable.

Bimetálicas

- Las seguetas bimetálicas tienen dientes de acero rápido soldados por haz de electrones a un soporte flexible de acero aleado. Ofrecen un rendimiento máximo en las aplicaciones más exigentes, tanto en madera como metal.

Las seguetas bimetálicas ofrecen las siguientes ventajas:

- Flexibles y resistentes a la rotura
- Mayor duración. Las seguetas para cortar metal duplican la duración de las seguetas HCS y HSS convencionales, y las seguetas para cortar madera superan esta duración hasta en cinco veces.
- La elevada resistencia al desgaste y al calor asegura que los dientes permanezcan afilados más tiempo.

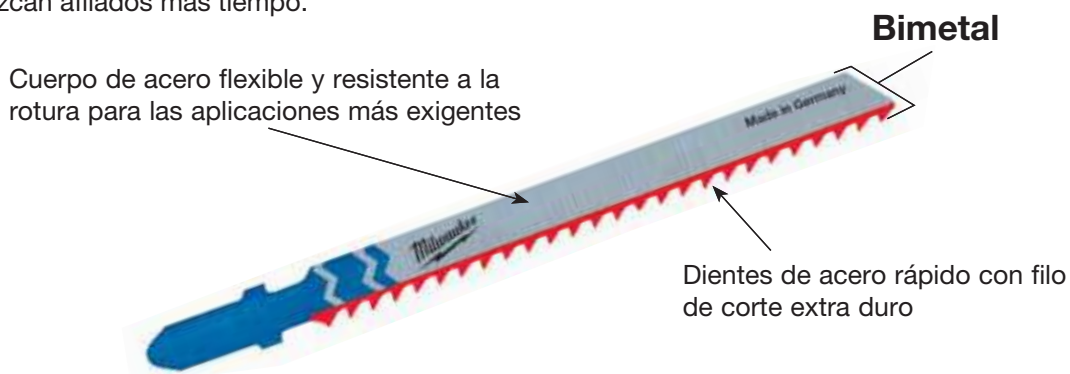

Código de color de las seguetas

El color del anclaje indica el material de corte

- 2743 51 = Para todos los tipos de madera, tableros, aglomerado, contrachapado, Tablex y plásticos. Cuerpo en color plata.
- 2540 63 = Para todos los tipos de metales férricos y no férricos, acero, aluminio, latón, cobre, acero inoxidable, plomo, estaño y materiales tipo Sandwich. Cuerpo en color plata.
- 3733 87 = Para cortar una variedad de productos, cartón, goma, fibra de vidrio, espuma y materiales abrasivos. Cuerpo en color negro.
- 3733 90 = Seguetas bimetálicas con cuerpo en blanco: amarillo para madera y azul para metal.

Tipos de anclajes

Seguetas con vástago en T - Compatible con la mayoría de las marcas. AEG, Bosch, DeWalt, Festool, Hitachi, Hilti, Mafell, Makita, Metabo, Milwaukee, Ryobi.



Seguetas con vástago especial - También disponemos de una serie de las seguetas más habituales con anclaje Makita U-Shank.

Vástago Makita

Vástago U: por Black & Decker, Kress, Ryobi, Skil



Envase



- Las seguetas más comunes están disponibles en paquetes de 5 y 25 unidades. El envase de 25 unidades es reutilizable, para guardar las seguetas fácilmente.
- Nuestro sistema de colores en las seguetas también es visible en el envase junto con los pictogramas, para asegurar que elija la sequeta adecuada para la aplicación.

Consejos técnicos

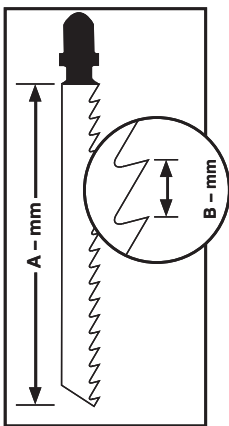

- La longitud de la sequeta representa la sección del útil con dentado (A - mm). El espacio entre dientes se mide en milímetros (mm) de punta de diente a punta de diente (B - mm). La selección correcta del espacio entre dientes depende del grosor del material a cortar. La regla oro, es tener tres dientes en contacto con el material en todo momento. Por ejemplo, para realizar cortes en metal con un grosor superior a 4 mm se recomienda un espacio entre dientes de 2 mm o más. Para metales con un grosor de 1,5 a 3,5 mm, es deseable un espacio entre dientes de 1,2 a 1,4 mm. Para metales con un grosor inferior a 1,5 mm se recomienda un espacio entre dientes de 0,7 a 1,2 mm. La regla general para cortar madera es que, cuanto mayor sea el espacio entre dientes, más rápido será el corte.
- Al cortar materiales muy finos se recomienda colocar debajo como soporte un material más grueso para evitar roturas.
- Recomendamos la utilización de un refrigerante para prolongar la vida de la sequeta al cortar metales y plásticos.

| Materiales | | | Refrigerante | |
|------------|--|--|--------------|------|
| | | | Taladrina | |
| | | | Trementina | |
| | | | | Agua |

Seguetas de caladora para madera y plástico



Seguetas tradicionales

Las seguetas tradicionales que ofrecen un buen rendimiento.

| Largo de la hoja (mm) | Paso de diente (mm) | Nº de referencia | | | | | | | | | Cantidad por paquete | Cantidad de pedido | Referencia | Código EAN | Tarifa (€) |
|-----------------------|---------------------|------------------|--------|---|------|----|----|----|----|----|----------------------|--------------------|------------|---------------|------------|
| | | | | | | | | | | | | | | | |
| 50 | 2 | T 119 B | < 20 | - | < 20 | Si | - | No | No | No | 5 | 1 | 4932274353 | 4002395301553 | 5,00 |
| | | | | | | | | | | | | | | | |
| 75 | 3 | T 111 C | 5 - 50 | - | < 40 | - | Si | No | No | No | 5 | 1 | 4932254071 | 4002395301539 | 4,10 |

Seguetas de corte curvo

Todas las seguetas para realizar cortes curvos, se caracterizan por tener un cuerpo mas estrecho, mejorando así la maniobrabilidad.

Las seguetas 4932265312 y 4932430143, tienen dentado en ambos lados.

Los dientes traseros permiten cortar curvas cerradas con sencillez.

Para lograr los mejores resultados, trabaje sin acción pendular cuando realice curvas o círculos.

| | | | | | | | | | | | | | | | |
|----|---------|----------|------|------|------|----|----|----|----|----|----|---|------------|---------------|-------|
| | | | | | | | | | | | | | | | |
| 50 | 1.35 | T 101 A0 | < 20 | < 20 | < 15 | Si | No | Si | No | No | 5 | 1 | 4932373392 | 4002395348879 | 6,00 |
| | | | | | | | | | | | | | | | |
| 50 | 2 | T 119 B0 | < 20 | - | < 20 | Si | No | Si | No | No | 5 | 1 | 4932274650 | 4002395301485 | 6,20 |
| | | | | | | | | | | | | | | | |
| 75 | 2.5 | Curva | < 30 | < 20 | < 20 | Si | No | Si | No | Si | 5 | 1 | 4932430143 | 4002395378043 | 12,70 |
| | | | | | | | | | | | | | | | |
| 75 | 4 / 1.2 | Especial | < 30 | - | < 30 | No | Si | Si | No | No | 5 | 1 | 4932265312 | 4002395301478 | 7,60 |
| | | | | | | | | | | | | | | | |
| 75 | 4 | T 244 D | < 50 | - | - | No | Si | Si | No | Si | 5 | 1 | 4932346078 | 4002395312375 | 6,00 |
| | | | | | | | | | | | 25 | 1 | 4932373492 | 4002395349920 | 28,60 |

Seguetas de Corte rápido

El diseño afilado y agresivo del diente lo hace ideal para cortes muy rápidos en madera.

| | | | | | | | | | | | | | | | | |
|----------------|----|---------|----------|------|---|----|----|----|----|----|-----|---|------------|---------------|---------------|-------|
| | | | | | | | | | | | | | | | | |
| 75 | 4 | T 144 D | < 50 | - | - | No | Si | No | No | Si | 5 | 1 | 4932213116 | 4002395301492 | 5,60 | |
| | | | | | | | | | | | 25 | 1 | 4932373487 | 4002395349272 | 24,90 | |
| | | | | | | | | | | | 100 | 1 | 4932430461 | 4002395381227 | 79,20 | |
| | | | | | | | | | | | | | | | | |
| Bimetal | 75 | 4 | T 144 DF | < 50 | - | - | No | Si | No | No | Si | 5 | 1 | 4932373391 | 4002395348862 | 10,60 |
| | | | | | | | | | | | | | | | | |
| 105 | 4 | T 344 D | < 80 | - | - | No | Si | No | No | Si | 5 | 1 | 4932311633 | 4002395301508 | 10,00 | |
| | | | | | | | | | | | | | | | | |
| 155 | 4 | T 744 D | 5-125 | - | - | No | Si | No | No | Si | 5 | 1 | 4932354745 | 4002395324095 | 25,40 | |

Seguetas de Corte rápido y limpio

Diente de triple afilado, para realizar cortes mucho más rápidos, limpios y sin astillas. Diente de incisión para una rápida incisión en el material.

| Largo de la hoja (mm) | Paso de diente (mm) | N° de referencia | | | | | | | | Cantidad por paquete | Cantidad de pedido | Referencia | Código EAN | Tarifa (€) | |
|-----------------------|---------------------|------------------|--------|--------|----|------|----|----|----|----------------------|--------------------|------------|-------------------|---------------|-------|
| 91 | 2.5 | T 234 X | 3 - 60 | 3 - 60 | Si | < 45 | No | No | Si | No | 5 | 1 | 4932430141 | 4002395378029 | 11,70 |

Seguetas de Corte rápido y sin astillas

El dentado de estas seguetas esta afilado diagonalmente, generando un corte limpio sin astillas.

| | | | | | | | | | | | | | | | |
|-----|-----|----------|------|------|----|------|----|----|----|----|----|---|-------------------|---------------|-------|
| 75 | 2.5 | T 101 B | < 30 | < 60 | No | < 30 | Si | No | No | No | 5 | 1 | 4932254061 | 4002395301522 | 6,00 |
| | | | | | | | | | | | 25 | 1 | 4932373489 | 4002395349296 | 28,00 |
| 75 | 2.5 | T 101 BF | < 30 | < 60 | No | < 30 | Si | No | No | No | 5 | 1 | 4932373390 | 4002395348855 | 12,00 |
| 75 | 4 | T 101 D | < 50 | < 60 | No | < 45 | Si | No | No | No | 5 | 1 | 4932274351 | 4002395301515 | 6,00 |
| | | | | | | | | | | | 25 | 1 | 4932373490 | 4002395349906 | 28,00 |
| 105 | 3 | T 301 CD | < 80 | < 60 | No | - | Si | No | No | No | 5 | 1 | 4932399306 | 4002395359202 | 11,30 |
| 105 | 4 | T 301 DL | < 80 | < 80 | No | < 50 | Si | No | No | No | 5 | 1 | 4932346071 | 4002395312399 | 11,00 |

Seguetas de corte recto y preciso: encimeras

Estas seguetas tienen un cuerpo de mayor grosor que garantiza una rigidez extra y por consiguiente un corte vertical exacto. Ideal para aplicaciones que precisan un corte preciso a escuadra, como por ejemplo en encimeras.

| | | | | | | | | | | | | | | | |
|-----|---|--------------|------|------|----|------|----|----|----|----|---|---|-------------------|---------------|-------|
| 75 | 4 | T 101 DP | < 60 | < 60 | No | < 45 | Si | No | No | Si | 5 | 1 | 4932373080 | 4002395346073 | 7,80 |
| 105 | 4 | T 101 DP sp. | < 80 | < 80 | No | < 50 | Si | No | No | Si | 5 | 1 | 4932373388 | 4002395348831 | 13,40 |

Aplicaciones especiales: encimeras y laminados

Seguetas con dentado invertido, lo que significa que corta en la carrera de bajada, haciendo que resulten muy adecuadas para cortes limpios y sin astillas en contrachapado y especialmente encimeras.

Para lograr los mejores resultados, trabaje sin acción pendular.

| | | | | | | | | | | | | | | | |
|-----|-----|------------|------|------|----|------|----|----|----|----|---|---|-------------------|---------------|-------|
| 75 | 2.5 | T 101 BR | < 30 | < 60 | No | < 60 | Si | No | No | No | 5 | 1 | 4932346079 | 4002395312382 | 6,00 |
| 105 | 2.5 | T101BR sp. | < 50 | < 80 | No | < 80 | Si | No | No | No | 5 | 1 | 4932348072 | 4002395313860 | 11,30 |

Aplicaciones especiales: laminados y parquet

La segeta 4932373392 es adecuada para cortes curvos e irregulares. Utilice la 4932373083 para cortes rectos.

| | | | | | | | | | | | | | | | |
|----|------|----------|--------|----|------|------|----|----|----|----|---|---|-------------------|---------------|-------|
| 50 | 1.35 | T 101 A0 | < 20 | No | < 20 | < 15 | Si | No | Si | No | 5 | 1 | 4932373392 | 4002395348879 | 6,00 |
| 60 | 1.9 | Especial | 3 - 20 | Si | Si | - | Si | No | No | No | 5 | 1 | 4932373083 | 4002395346080 | 11,90 |

Seguetas de caladora para metal



Seguetas tradicionales

La referencia 4939274652, es la apropiada para el corte de láminas finas de material, gracias a su paso pequeño de 0,7mm.

Para los profesionales que busquen una duración máxima de las seguetas, recomendamos utilizar seguetas bimetal con un aceite de corte como lubricante, la duración de estas es el doble que las no bimetálicas.

| Largo de la hoja (mm) | Paso de diente (mm) | Nº de referencia | METAL | Cu/Ni/Ms/Zn | SPRINKLE-ROCK | ALU | P.W.C. | PERSPEX | Cantidad por paquete | Cantidad de pedido | Referencia | Código EAN | Tarifa (€) | | |
|-----------------------|---------------------|------------------|---------|-------------|---------------|---------|--------|---------|----------------------|--------------------|------------|------------|---------------|---------------|-------|
| 2746 52 | 0.7 | T 118 G | 0.5 - 2 | 0.5 - 2 | - | - | - | - | No | 5 | 1 | 4932274652 | 4002395301621 | 5,10 | |
| 2540 63 | 1.2 | T 118 A | 1.5 - 4 | 1.5 - 4 | - | - | - | - | No | 5 | 1 | 4932254063 | 4002395301614 | 5,70 | |
| 3400 11 | 1.2 | T 118 AF | 1.5 - 4 | 1.5 - 4 | - | 1.2 - 2 | - | - | No | 5 | 1 | 4932340011 | 4002395304684 | 7,70 | |
| 3458 26 | 1.2 | T 118 A sp. | 1.5 - 4 | 1.5 - 4 | - | - | - | - | No | 5 | 1 | 4932345826 | 4002395313464 | 7,50 | |
| 3993 07 | 1 | T 318 A | 1 - 4 | 1 - 4 | < 85 | - | - | - | No | 5 | 1 | 4932399307 | 4002395359219 | 8,60 | |
| 2540 64 | 2 | T 118 B | 3 - 6 | 3 - 6 | - | - | 3 - 10 | - | No | 5 | 1 | 4932254064 | 4002395301591 | 5,20 | |
| 3400 12 | 2 | T 118 BF | 3 - 6 | 3 - 6 | - | 2 - 3 | 3 - 10 | - | 2 - 30 | No | 5 | 1 | 4932340012 | 4002395304691 | 7,70 |
| 2746 51 | 2.5 | T 101 A sp. | - | 2 - 10 | < 45 | - | 3 - 10 | - | 2 - 20 | No | 5 | 1 | 4932274651 | 4002395301577 | 11,70 |

Seguetas para aplicaciones en general

Estas seguetas son adecuadas para cortar una gran variedad de materiales, desde acero dulce, aluminio, madera con clavos, plásticos y panel sandwich. La seguita 4932373086 es la más adecuada para el corte de paneles sandwich, gracias a su longitud de 155mm.

| | | | | | | | | | | | | | | | |
|---------|-----------|----------|----------|---------|-------|---|--------|--------|---|----|---|---|------------|---------------|-------|
| 4001 42 | 2.5 / 1.8 | T 123 XF | 2.5 - 10 | 3 - 10 | < 50 | - | 4 - 10 | - | - | No | 5 | 1 | 4932430142 | 4002395378036 | 9,50 |
| 2746 54 | 1.2 | T 318 AF | 1.5 - 4 | 1.5 - 4 | < 85 | - | - | - | - | No | 5 | 1 | 4932274654 | 4002395301607 | 9,50 |
| 2746 53 | 2 | T 318 BF | 3 - 6 | 3 - 6 | < 85 | - | 3 - 10 | 4 - 30 | - | No | 5 | 1 | 4932274653 | 4002395301584 | 9,50 |
| 3730 86 | 1 | T 718 AF | 1 - 4 | 1 - 4 | < 125 | - | - | - | - | No | 5 | 1 | 4932373086 | 4002395346097 | 14,20 |

Seguetas para cortes curvos

Diseñadas con un cuerpo más estrecho, son adecuadas para cortar curvas en una amplia gama de metales.

| | | | | | | | | | | | | | | | |
|---------|-----|---------|---------|---------|---|---|--------|--------|---|----|---|---|------------|---------------|------|
| 3460 82 | 1.2 | T 218 A | 1.5 - 4 | 1.5 - 4 | - | - | - | - | - | Si | 5 | 1 | 4932346082 | 4002395312368 | 5,60 |
| 3460 81 | 3 | T 227 D | 3.5 - 6 | 3.5 - 6 | - | - | 4 - 15 | 4 - 30 | - | Si | 5 | 1 | 4932346081 | 4002395312351 | 7,30 |

Aplicaciones especiales: aluminio

La mayoría de las seguetas tradicionales también pueden cortar aluminio, pero estas dos seguetas se benefician de un mayor espacio y profundidad entre dientes, para una mejor evacuación de las virutas, una gran ventaja al cortar aluminio.

En cortes rectos o curvos en aluminio, recomendamos utilizar la hoja 4932346081.

| Largo de la hoja (mm) | Paso de diente (mm) | Nº de referencia | METAL | Cu/Ni/Ms/Zn | | STAINLESS-STEEL INOXSTA | ALU | P.V.C. | Cantidad por paquete | Cantidad de pedido | Referencia | Código EAN | Tarifa (€) |
|-----------------------|---------------------|------------------|---------|-------------|---|-------------------------|--------|--------|----------------------|--------------------|------------|---------------|------------|
| 75 | 3 | T 127 D | 3.5 - 6 | 3.5 - 6 | - | - | 4 - 15 | 4 - 30 | 5 | 1 | 4932274315 | 4002395301560 | 6,80 |

Aplicaciones especiales: inox

El dentado de esta sequeta, consiste en un granulado de Carburo, siendo estas apropiadas para el corte de aceros con un contenido alto de aleación como el Acero inoxidable.

Para mejores resultados, utilizar sin acción pendular y con aceite de corte como lubricante.

| | | | | | | | | | | | | | |
|----|-----|-----------|---------|---------|---|---------|---|---|---|---|------------|---------------|-------|
| 50 | 1.1 | T 118 AHM | 1.5 - 3 | 1.5 - 3 | - | 1.5 - 3 | - | - | 2 | 1 | 4932373393 | 4002395348886 | 25,50 |
| 50 | 1.4 | T 118 EHM | 2 - 5 | 2 - 5 | - | 2 - 5 | - | - | 2 | 1 | 4932373394 | 4002395348893 | 25,50 |

Seguetas de caladora para materiales especiales

Aplicaciones especiales: fibra de vidrio, plásticos reforzados, acrílicos

La sequeta 4932373387 tiene dientes de carburo de tungsteno para mayor duración en materiales duros, como fibra de vidrio.

| Largo de la hoja (mm) | Paso de diente (mm) | Nº de referencia | Cu/Ni/Ms/Zn | | | P.V.C. | PERSPEX | | | | | Cantidad por paquete | Cantidad de pedido | Referencia | Código EAN | Tarifa (€) | |
|-----------------------|---------------------|------------------|-------------|------|----|--------|---------|--------|--------|----|---|----------------------|--------------------|------------|------------|---------------|-------|
| 75 | 2.5 | T 101 A sp. | 2 - 10 | - | No | No | - | 2 - 20 | - | No | - | No | 5 | 1 | 4932274651 | 4002395301577 | 11,70 |
| 75 | 4.2 | T 141 HM | - | - | No | No | 5 - 20 | - | 5 - 20 | No | - | Si | 1 | 1 | 4932399308 | 4002395359226 | 13,40 |
| 105 | 4.2 | T 341 HM | - | < 60 | No | No | 5 - 20 | - | 5 - 20 | No | - | No | 1 | 1 | 4932373387 | 4002395348824 | 14,10 |

Aplicaciones especiales: materiales abrasivos y hierro de fundición

| | | | | | | | | | | | | | | | | | |
|----|----------|-----------------|---|---|----|----|------|---|---|----|--------|----|---|---|------------|---------------|------|
| 54 | Grano 30 | T 130 Granulado | - | - | Si | Si | < 15 | - | - | Si | 5 - 15 | No | 1 | 1 | 4932213231 | 4002395301645 | 6,80 |
| 54 | Grano 50 | T 150 Fino | - | - | Si | Si | < 10 | - | - | Si | 5 - 15 | No | 1 | 1 | 4932213232 | 4002395301652 | 6,80 |

Aplicaciones especiales: material aislante

| Largo de la hoja (mm) | Paso de diente (mm) | N° de referencia |  |  |  |  | Cantidad por paquete | Cantidad de pedido | Referencia | Código EAN | Tarifa (€) |
|-----------------------|---------------------|------------------|---|---|---|---|----------------------|--------------------|------------|---------------|------------|
| 155 | Filo en onda | T 313 AW | Si | Si | Si | Si | 5 | 1 | 4932430144 | 4002395378050 | 28,80 |

Juegos de seguetas de calar - Anclaje en "T"

| Descripción | Cantidad por paquete | Cantidad de pedido | Referencia | Código EAN | Tarifa (€) |
|---|----------------------|--------------------|------------|---------------|------------|
| Juego de 5 seguetas en blíster de cartón. | 5 | 1 | 4932435825 | 4002395314850 | 5,90 |

Seguetas: 4932213116, 4932254061, 4932254063, 4932254064, 4932254071.









Accesorios para Sierras de calar

| Descripción | HD18 JS/JSB BST 18 X Li JS 120 x JSPE 135 TX STEP 1200 BX/X JSPE 90 X FSPE 11 X BSPE 110 QX STEP 800 X ST 800 XE V28 JSB | STEP 70 STEP 75 ST 700 E STEP 90 X STEP 100 X FSPE 100 XL BSPE 100 XL | Cantidad por paquete | Cantidad de pedido | Referencia | Código EAN | Tarifa (€) |
|---|--|---|----------------------|--------------------|------------|---------------|------------|
| ① Patín deslizante para materiales con superficies delicadas. | • | • | 1 | 1 | 4932430356 | 4002395380176 | 13,90 |
| | | | 1 | 1 | 4932430834 | 4002395384969 | 13,90 |

①



Seguetas con anclaje "U"

| Largo de la hoja (mm) | Paso de diente (mm) | N° de referencia |  |  |  |  |  |  | Cantidad por paquete | Cantidad de pedido | Referencia | Código EAN | Tarifa (€) |
|-----------------------|---------------------|------------------|---|---|---|---|---|---|----------------------|--------------------|------------|---------------|------------|
| 75 | 4 | A 2202 | 5 - 60 | < 60 | - | No | Si | Si | 5 | 1 | 4932354508 | 4002395321070 | 5,70 |
| 75 | 2.5 | A5035/A5041 | < 30 | < 60 | < 30 | Si | No | No | 5 | 1 | 4932354506 | 4002395321056 | 6,30 |

Accesorios para multiherramientas

El anclaje universal de las cuchillas Milwaukee[®], es totalmente compatible con las multiherramientas más populares.

| Descripción | Dientes por pulgada | Ancho (mm) | Largo (mm) | Cantidad por paquete | Cantidad de pedido | Referencia | Código EAN | Tarifa (€) |
|---|---------------------|------------|------------|----------------------|--------------------|-----------------|--------------|------------|
| ① Cuchilla de 19mm para incisión. Incisión / aperturas / corte a ras en madera y PVC. | 16 | 19 | 42 | 1 | 1 | 48900015 | 045242349005 | 12,40 |
| | | | | 10 | 1 | 48904015 | 045242475148 | 111,80 |
| ② Cuchilla de 32mm para incisión. Incisión / aperturas / corte a ras en madera y PVC. | 16 | 32 | 42 | 1 | 1 | 48900030 | 045242349036 | 14,50 |
| | | | | 10 | 1 | 48904030 | 045242468539 | 130,40 |
| ③ Cuchilla de corte rápido de 32 mm. Para cortes rápidos y sin astillas en maderas duras y blandas. | 14 | 32 | 42 | 1 | 1 | 48900055 | 045242355228 | 15,50 |
| | | | | 10 | 1 | 48904055 | 045242475155 | 139,70 |
| ④ Cuchilla de 64mm bimetel. Para cortes en chapas de metal, madera con clavos, plástico y fibra de vidrio. | 18 | 64 | 42 | 1 | 1 | 48900050 | 045242353514 | 16,60 |
| | | | | 10 | 1 | 48904050 | 045242468553 | 149,00 |
| ⑤ Cuchilla segmentada de 80 mm. Para realizar cortes precisos a ras, en maderas y plásticos. | 18 | 80 | 20 | 1 | 1 | 48900045 | 045242349067 | 22,80 |
| ⑥ Cuchilla segmentada de 80 mm Titanio. Recubrimiento de titanio para una mayor resistencia y doble duración. Para cortes a ras en chapas metálicas, maderas con clavos, plásticos y fibra de vidrio. | 18 | 80 | 20 | 1 | 1 | 48900035 | 045242349043 | 33,10 |
| ⑦ Cuchilla de TCT para eliminar las juntas entre baldosas. Para eliminar juntas dañadas entre baldosas o azulejos. También para realizar ranuras en placa de yeso. | Carburo | 64 | | 1 | 1 | 48900100 | 045242349074 | 29,00 |
| ⑧ Cuchilla de incisión de TCT. Para cortes y ranurados en yeso, placa de yeso y lechada. | Carburo | 30 | 20 | 1 | 1 | 48900110 | 045242349081 | 24,80 |
| Estuche de 9 cuchillas para multiherramienta | | | | | | | | |
| ⑨ 2 x 19mm incisión, 2 x 64mm Bi-Metal, 1 x 80mm segmentada, 1 x 32mm diente japonés corte rápido, 2 x 32mm incisión y 1 x 64mm TCT para juntas | | | | 9 | 1 | 48901009 | 045242474721 | 150,10 |
| ⑩ Base de lijado | | 93 | 93 | 1 | 1 | 48902000 | 045242349098 | 13,00 |
| | Grano | | | | | | | |
| | 60 | 93 | 93 | 8 | 1 | 48902060 | 045242349166 | 7,50 |
| ⑪ Lija de fijación rápida. Blíster de 8 piezas. | 80 | 93 | 93 | 8 | 1 | 48902080 | 045242349173 | 7,50 |
| | 120 | 93 | 93 | 8 | 1 | 48902120 | 045242349135 | 7,50 |
| | 240 | 93 | 93 | 8 | 1 | 48902240 | 045242366064 | 7,50 |



Discos de sierra circular para madera

Discos para sierras circulares

| Diámetro de la hoja (mm) | Diámetro de orificio (mm) | Nº de dientes | Ancho de corte (canal) (mm) | Madera sólida | Panel de aglomerado | Tablero de fibra de densidad media | Laminado de aglomerado | Panel | Contrachapado y tablero de filamentos orientados | Plásticos | Pladur, ladrillo y madera de contrachapado | Metales no ferrosos, perfiles de aluminio | Corte fino | Cantidad por paquete | Cantidad de pedido | Referencia | Código EAN | Tarifa (€) | |
|--------------------------|---------------------------|---------------|-----------------------------|---------------|---------------------|------------------------------------|------------------------|-------|--|-----------|--|---|------------|----------------------|--------------------|---------------|---------------|------------|--|
| | | | | | | | | | | | | | | | | | | | |
| 160 | 20 | 12 | 2.4 | ✓ | ✓ | ✓ | | ✓ | | | ✓ | | | 1 | 1 | 4932327743 | 4002395312962 | 25,60 | |
| | | 48 | 2.6 | ✓ | ✓ | ✓ | ✓ | ✓ | ✓ | | ✓ | | | 1 | 1 | 4932248233 | 4002395307340 | 49,00 | |
| | | 42 | 2.8 | ✓ | ✓ | | ✓ | ✓ | ✓ | ✓ | ✓ | ✓ | ✓ | 1 | 1 | 4932346511 | 4002395318933 | 79,10 | |
| 165 | 30 | 24 | 1.8 | ✓ | ✓ | ✓ | ✓ | ✓ | ✓ | ✓ | ✓ | | | 1 | 1 | 4932399909 | 4002395365647 | 45,00 | |
| | | 36 | 2.6 | ✓ | ✓ | ✓ | ✓ | ✓ | ✓ | ✓ | ✓ | | ✓ | 1 | 1 | 4932352133 | 4002395367863 | 78,20 | |
| 184 | 30 | 24 | 1.8 | ✓ | ✓ | ✓ | ✓ | ✓ | ✓ | ✓ | ✓ | | | 1 | 1 | 4932352327 | 4002395369867 | 37,90 | |
| | | 48 | 1.8 | ✓ | ✓ | ✓ | ✓ | ✓ | ✓ | ✓ | ✓ | | ✓ | 1 | 1 | 4932352328 | 4002395369874 | 49,30 | |
| | | 54 | 2.0 | ✓ | ✓ | ✓ | ✓ | ✓ | ✓ | ✓ | ✓ | ✓ | ✓ | 1 | 1 | 4932352329 | 4002395369881 | 70,80 | |
| 190 | 30 | 16 | 2.4 | ✓ | ✓ | ✓ | | | | | ✓ | | | 1 | 1 | 4932256387 | 4002395300709 | 31,40 | |
| | | 24 | 2.4 | ✓ | ✓ | ✓ | ✓ | ✓ | ✓ | ✓ | ✓ | | | 1 | 1 | 4932327969 | 4002395319060 | 35,00 | |
| | | 48 | 2.8 | ✓ | ✓ | ✓ | ✓ | ✓ | ✓ | ✓ | ✓ | | ✓ | 1 | 1 | 4932256388 | 4002395300747 | 51,90 | |
| | | 54 | 2.8 | ✓ | ✓ | ✓ | ✓ | ✓ | ✓ | ✓ | ✓ | ✓ | ✓ | 1 | 1 | 4932346512 | 4002395318940 | 78,50 | |
| 210 | 30 | 16 | 2.4 | ✓ | ✓ | ✓ | | | | | ✓ | | | 1 | 1 | 4932259182 | 4002395300716 | 33,50 | |
| | | 48 | 2.8 | ✓ | ✓ | ✓ | ✓ | ✓ | ✓ | ✓ | ✓ | | ✓ | 1 | 1 | 4932259136 | 4002395300754 | 55,20 | |
| | | 54 | 2.8 | ✓ | ✓ | ✓ | ✓ | ✓ | ✓ | ✓ | ✓ | ✓ | ✓ | 1 | 1 | 4932346513 | 4002395318957 | 86,70 | |
| 230 | 30 | 48 | 3.0 | ✓ | ✓ | ✓ | ✓ | ✓ | ✓ | ✓ | ✓ | | 1 | 1 | 4932303099 | 4002395305285 | 59,50 | | |
| 235 | 30 | 24 | 2.6 | ✓ | ✓ | ✓ | | | | | ✓ | | | 1 | 1 | 4932451725 | 4002395279326 | 25,90 | |
| | | 40 | 2.6 | ✓ | ✓ | ✓ | ✓ | ✓ | ✓ | ✓ | ✓ | | ✓ | 1 | 1 | 4932451726 | 4002395279333 | 31,10 | |
| | | 60 | 2.6 | ✓ | ✓ | ✓ | ✓ | ✓ | ✓ | ✓ | ✓ | | ✓ | 1 | 1 | 4932451727 | 4002395279340 | 39,30 | |

Discos para sierras circulares Sin Cable

| | | | | | | | | | | | | | | | | | | | |
|-----|-------|----|-----|---|---|---|---|---|---|---|---|--|---|---|---|------------|---------------|-------|--|
| 140 | 20 | 18 | 1.3 | ✓ | ✓ | ✓ | ✓ | ✓ | ✓ | | | | | 1 | 1 | 4932430719 | 4002395383801 | 21,10 | |
| 165 | 20 | 24 | 2.6 | ✓ | ✓ | ✓ | ✓ | ✓ | ✓ | ✓ | ✓ | | | 1 | 1 | 4932352131 | 4002395367849 | 82,40 | |
| 165 | 20 | 52 | 2.8 | ✓ | ✓ | ✓ | ✓ | ✓ | ✓ | ✓ | ✓ | | ✓ | 1 | 1 | 4932352132 | 4002395367856 | 83,70 | |
| 165 | 15.87 | 24 | 1.6 | ✓ | ✓ | ✓ | ✓ | ✓ | ✓ | | | | | 1 | 1 | 4932352313 | 4002395369720 | 27,20 | |
| 165 | 15.87 | 40 | 1.6 | ✓ | ✓ | ✓ | ✓ | ✓ | ✓ | | | | ✓ | 1 | 1 | 4932352314 | 4002395369737 | 40,20 | |
| 190 | 30 | 24 | 2.0 | ✓ | ✓ | ✓ | ✓ | ✓ | ✓ | | | | | 1 | 1 | 4932430430 | 4002395380916 | 46,20 | |

Discos para Ingletadoras

| | | | | | | | | | | | | | | | | | | | |
|-----|----|-----|-----|---|---|---|---|---|---|--|---|---|---|---|---|------------|---------------|--------|--|
| 190 | 30 | 40 | 2.8 | ✓ | ✓ | ✓ | ✓ | ✓ | ✓ | | | | ✓ | 1 | 1 | 4932459544 | 4058546027162 | 51,80 | |
| | | 24 | 2.8 | ✓ | ✓ | ✓ | ✓ | ✓ | ✓ | | | | | 1 | 1 | 4932352135 | 4002395367887 | 57,90 | |
| 210 | 30 | 48 | 2.8 | ✓ | ✓ | ✓ | ✓ | ✓ | ✓ | | | | ✓ | 1 | 1 | 4932352136 | 4002395367894 | 61,40 | |
| | | 54 | 2.8 | | | | | | | | ✓ | | ✓ | 1 | 1 | 4932352137 | 4002395367900 | 109,50 | |
| 216 | 30 | 24 | 2.8 | ✓ | ✓ | ✓ | ✓ | ✓ | ✓ | | | | | 1 | 1 | 4932352839 | 4002395374977 | 51,60 | |
| | | 48 | 2.4 | ✓ | ✓ | ✓ | ✓ | ✓ | ✓ | | | | | 1 | 1 | 4932430720 | 4002395383818 | 36,90 | |
| | | 48 | 2.8 | ✓ | ✓ | ✓ | ✓ | ✓ | ✓ | | | | | 1 | 1 | 4932352840 | 4002395374984 | 63,30 | |
| | | 80 | 2.8 | ✓ | ✓ | ✓ | ✓ | ✓ | ✓ | | | ✓ | ✓ | 1 | 1 | 4932352841 | 4002395374991 | 145,50 | |
| 250 | 30 | 24 | 3.2 | ✓ | ✓ | ✓ | ✓ | ✓ | ✓ | | | | | 1 | 1 | 4932352138 | 4002395367917 | 72,70 | |
| | | 48 | 3.2 | ✓ | ✓ | ✓ | ✓ | ✓ | ✓ | | | | | 1 | 1 | 4932352139 | 4002395367924 | 99,20 | |
| | | 80 | 3.2 | ✓ | ✓ | ✓ | ✓ | ✓ | ✓ | | | | ✓ | 1 | 1 | 4932361504 | 4002395337088 | 141,70 | |
| | | 80 | 3.4 | | | | | | | | ✓ | | ✓ | 1 | 1 | 4932352140 | 4002395367931 | 118,30 | |
| 254 | 30 | 60 | 2.4 | ✓ | ✓ | ✓ | ✓ | ✓ | ✓ | | | | ✓ | 1 | 1 | 4932451728 | 4002395279357 | 51,80 | |
| | | 60 | 3.2 | ✓ | ✓ | ✓ | ✓ | ✓ | ✓ | | | | | 1 | 1 | 4932352141 | 4002395367948 | 143,90 | |
| 305 | 30 | 100 | 3.2 | ✓ | ✓ | ✓ | ✓ | ✓ | ✓ | | | | ✓ | 1 | 1 | 4932352142 | 4002395367955 | 150,90 | |
| | | 96 | 3.2 | | | | | | | | ✓ | | ✓ | 1 | 1 | 4932352143 | 4002395367962 | 169,80 | |

Discos para sierra circular para Metal

1. Geometría del diente tramada para un rendimiento óptimo.
2. Dientes con alto grado de carburo y cermet para mayor durabilidad.
3. Hoja pretensada y endurecida para cortes precisos.
4. Gargantas profundas para una rápida y eficiente eliminación de viruta.
5. Ranuras antivibraciones y antiruido, cortadas con láser.

- Cortes limpios. Cortes sin rebabas para reducir los procesos de acabado.
- Cortes fríos. El material puede ser manipulado inmediatamente después del corte.
- Cortes Rápidos. Más rápido que otros métodos convencionales.
- Coste por corte. Menor coste por corte que con discos abrasivos.
- Menos ruido.
- Menos vibraciones.
- Seguridad total. Sin chispas, sin refrigerantes, fría al tacto y sin pérdida de capacidad de corte.

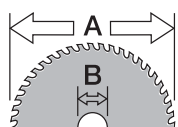

| Diámetro del disco (mm) | Diámetro de orificio (mm) | Nº de dientes | Ancho de corte (canal) (mm) | Material grosor de la pared (mm) | Acero dulce | Hoja de acero hasta 2,5mm | Panels de hierro corrugado de hasta 2,5mm | Tubo de hierro | Tubería de hierro | Esquina en ángulo | Canal de acero | Hojas de acero inoxidable | Hierro fundido | Cobre | Aluminio | Rebaba | Material panel sandwich (hierro, espuma, paneles) | Cantidad por paquete | Cantidad de pedido | Referencia | Código EAN | Tarifa (€) |
|-------------------------|---------------------------|---------------|-----------------------------|----------------------------------|-------------|---------------------------|---|----------------|-------------------|-------------------|----------------|---------------------------|----------------|-------|----------|--------|---|----------------------|--------------------|------------|--------------|------------|
| 135 | 20 | 30 | 1.6 | 1-2.5 | ✓ | ✓ | ✓ | ✓ | ✓ | ✓ | ✓ | ✖ | ✖ | ✖ | ✖ | ✖ | ✓ | 1 | 1 | 48404070 | 045242233786 | 109,60 |
| | | 50 | 1.6 | 1-2.5 | ✖ | ✖ | ✖ | ✖ | ✖ | ✖ | ✖ | ✖ | ✖ | ✓ | ✓ | ✖ | ✖ | 1 | 1 | 48404075 | 045242233793 | 130,40 |
| 150 | 20 | 34 | 1.6 | 1-2.5 | ✓ | ✓ | ✓ | ✓ | ✓ | ✓ | ✓ | ✖ | ✖ | ✖ | ✖ | ✖ | ✓ | 1 | 1 | 48404080 | 045242510283 | 124,20 |
| 165 | 15.87 | 48 | 1.6 | 1-2.5 | ✓ | ✓ | ✓ | ✓ | ✓ | ✓ | ✓ | ✖ | ✖ | ✖ | ✖ | ✖ | ✓ | 1 | 1 | 48404015 | 045242134298 | 114,80 |
| 174 | 20 | 36 | 1.65 | >2.5 | ✓ | ✖ | ✖ | ✓ | ✓ | ✓ | ✓ | ✖ | ✖ | ✖ | ✖ | ✖ | ✖ | 1 | 1 | 48404016 | 045242134120 | 91,40 |
| | | 50 | 1.65 | 1-2.5 | ✓ | ✓ | ✓ | ✓ | ✓ | ✓ | ✓ | ✖ | ✖ | ✖ | ✖ | ✖ | ✓ | 1 | 1 | 48404017 | 045242151738 | 179,00 |
| 203 | 15.87 | 42 | 1.8 | >2.5 | ✓ | ✖ | ✖ | ✓ | ✓ | ✓ | ✓ | ✖ | ✖ | ✖ | ✖ | ✖ | ✖ | 1 | 1 | 48404515 | 045242134465 | 103,60 |
| | | 50 | 1.8 | 1-2.5 | ✓ | ✓ | ✓ | ✓ | ✓ | ✓ | ✓ | ✖ | ✖ | ✖ | ✖ | ✖ | ✓ | 1 | 1 | 48404520 | 045242134472 | 114,80 |

- ✓ Muy recomendado. Recomendado para este material.
 - ◆ Recomendado. Recomendado para uso intermitente en este material.
 - ✖ No adecuado. No recomendado para este material.
- Características de corte muy buenas, pero reduce considerablemente la vida del disco.

Como optimizar la vida del disco

1. Sujete bien la pieza de trabajo para evitar vibraciones.
2. No apile o junte el material a cortar. Los huecos entre capas facilita la aparición de chispas entre dientes. La vida del disco se ve gravemente afectada por este tipo de corte.
3. Ponga la herramienta a la velocidad máxima antes de colocar el disco sobre el material.
4. No fuerce el disco contra el material. Comience suavemente y presione gradualmente para evitar chispas.
5. La velocidad de corte óptima y la presión producirá pocas o ninguna chispa. Las chispas aumentan el calor en el disco, acortando su vida útil.
6. Mantenga el corte recto. Si sigue una línea de corte y se sale, al volver sobre la línea puede causar la sobrecarga sobre un lado del disco y romperlo. Utilice una guía siempre que sea posible.
7. No haga presión sobre un lado del disco y así evitará las chispas entre dientes.
8. De vez en cuando permita que la máquina gire libremente fuera del material para enfriar el disco y la herramienta, especialmente cuando haga cortes largos o cortes en materiales gruesos.

Discos para sierras de mesa

NUEVO

| Ø (mm) | Diámetro de orificio (mm) | Nº de dientes | Ancho de corte (canal) (mm) | Madera sólida | Panel de aglomerado | Tablero de fibra de densidad media | Laminado de aglomerado | Panel | Contrachapado y tablero de filamentos orientados | Plásticos | Pladur, ladrillo y madera de contrachapado | Metales no ferrosos, perfiles de aluminio | Corte fino | Cantidad por paquete | Cantidad de pedido | Referencia | Código EAN | Tarifa (€) |
|--------|---------------------------|---------------|-----------------------------|---------------|---------------------|------------------------------------|------------------------|-------|--|-----------|--|---|------------|----------------------|--------------------|------------|---------------|------------|
| 210 | 30 | 24 | 2.6 | ✓ | ✓ | ✓ | ✓ | ✓ | ✓ | | | | | 1 | 1 | 4932464174 | 4058546221195 | 51,80 |

Accesorios - Sierras circulares

| Descripción | Se adapta a sierras circulares | Cantidad por paquete | Cantidad de pedido | Referencia | Código EAN | Tarifa (€) |
|---|--|----------------------|--------------------|------------------------------------|---|-------------------------|
| ① Sistema Clean Line. | SCS 65 Q,CS 55 | 3 | 1 | 4932346123* | 4002395313266 | 38,90 |
| ② Bolsa de tela, necesita soporte 4932346123. | SCS 65 Q,CS 55 | 1 | 1 | 4932346182* | 4002395313273 | 60,70 |
| Racor para aspiración de polvo. | PCS 55 CS 75,HKS 75,HK 75 A | 1 1 | 1 1 | 4932369282 4932259301* | 4002395338412 4002395304158 | 18,60 9,80 |
| ③ Manguera de prolongación de 4 m Ø35mm. Necesita el adaptador 4932362778. | CS 55,CS 75,HKS 75, HK 75 A,HKS 85 | 1 | 1 | 4932330552 | 4002395312719 | 127,20 |
| ④ Manguera de prolongación de Ø 26 mm, 4 m. Para conectar a sistemas de aspiración. | PCS 55,HK 46 N | 1 | 1 | 4932278824 | 4002395308286 | 103,30 |
| Llave para Sierra de sable. | CS 55,HK 46 N,SCS 65 Q, CS 75,PCS 55,HKS 75, HK 75 A,HKS 85,PMS 18 | 1 | 1 | 4932371469 | 4002395342181 | 4,60 |
| Tope / guía paralela. | CS 75,CS 55,HKS 75,HK 75 A PMS 18 SCS 65 Q | 1 1 1 | 1 1 1 | 4932276288 49221001 49224146 | 4002395308217 045242180417 045242181896 | 11,80 18,60 24,80 |
| Maletín de transporte de plástico | SCS 65 Q | 1 | 1 | 201672001 | 4002395840519 | 46,60 |
| ⑤ Sistema de aspiración para ingletadora MS216. | | 1 | 1 | 4932430005 | 4002395376667 | 116,30 |
| ⑥ Rail guía GRU 1400. 1400mm de longitud, suministrado con bolsa de transporte. | CS85CBE | 1 | 1 | 4932451265 | 4002395170197 | 163,00 |
| Conector para rail guía | | 1 | 1 | 4932352559 | 4002395372171 | 7,60 |
| Para fijar el rail guía al material de trabajo. | | 1 | 1 | 4932451266 | 4002395170807 | 32,60 |
| Juego de tiras y gomas para rail guía. | | 1 | 1 | 4931433774 | 4002395887620 | 31,10 |



Hojas para cepillos

| Descripción | Ancho (mm) | Se adapta a los cepillos | Cantidad por paquete | Cantidad de pedido | Referencia | Código EAN | Tarifa (€) |
|--|------------|--------------------------|----------------------|--------------------|------------|---------------|------------|
| Cuchillas reversibles de metal duro. 2 | 82 mm | H 500,H 750 | 2 | 1 | 4932273484 | 4002395300150 | 11,00 |
| cuchillas reversibles, adecuadas para maderas blandas y duras. | 102 mm | HB 750,HBE 800 | 2 | 1 | 4932316243 | 4002395300167 | 13,40 |



Accesorios para Cepillos

| Descripción | Todos los cepillos 82 & 102mm | Cantidad por paquete | Cantidad de pedido | Referencia | Código EAN | Tarifa (€) |
|---|-------------------------------|----------------------|--------------------|------------|---------------|------------|
| Racor de conexión. Racor para conectar la manguera de aspiración 4932330552 a herramienta eléctrica. | ✓ | 1 | 1 | 4932316270 | 4002395302017 | 7,10 |
| Guía paralela. | ✓ | 1 | 1 | 4932274071 | 4002395300358 | 51,80 |
| Tope de profundidad de rebajes ajustable. Para todos los cepillos, excepto los modelos H 500 / PR 1.6-82. | ✓ | 1 | 1 | 4932274069 | 4002395300129 | 25,90 |

Hojas de banda

Escoger el tipo de diente correcto.

| 10 Tpi Paso de 2.5 mm | 10/14 Tpi Paso de 2.5/1.8 mm | 14 Tpi Paso de 1.8 mm | 14/18 Tpi Paso de 1.8 / 1.4 mm | 18 Tpi Paso de 1.4 mm | 25 Tpi Paso de 1 mm |
|--------------------------|---------------------------------|--------------------------|-----------------------------------|--------------------------|------------------------|
| PARA CORTES DE 8 a 13 mm | PARA CORTES DE 5 a 13 mm | PARA CORTES DE 5 a 8 mm | PARA CORTES DE 4 a 8 mm | PARA CORTES DE 4 a 5 mm | PARA CORTES DE < 4 mm |

Hoja bimetálica con HSS Matrix II, dientes de acero rápido con 8% de cobalto, que aportan 3 veces más durabilidad que las convencionales y requieren de menos cambios.

La punta del diente, extremadamente dura y uniforme, está soldada por haz de electrones a un soporte duradero y de alta flexibilidad, para un corte más rápido y mayor duración de la hoja.

Corte rápido de aluminio, perfiles de hierro, bronce, latón, cobre, tubos galvanizados, acero dulce.

Aceros más tenaces, incluyendo acero inoxidable, al cromo, al tungsteno y otros materiales problemáticos a menor velocidad.

Hojas para M18CBS y M28CBS.



Longitud 1140mm (Con cable y M18 FUEL[™])

| Material grosor de la pared (mm) | Paso de diente (mm) | Dientes por pulgada | Cantidad por paquete | Cantidad de pedido | Referencia | Código EAN | Tarifa (€) |
|----------------------------------|---------------------|---------------------|----------------------|--------------------|------------|--------------|------------|
| ≥ 8 | 2.5 | 10 | 3 | 1 | 48390501 | 045242132096 | 44,70 |
| 5 - 8 | 1.8 | 14 | 3 | 1 | 48390511 | 045242132164 | 44,70 |
| 4 - 5 | 1.4 | 18 | 3 | 1 | 48390521 | 045242132263 | 44,70 |
| ≤ 4 | 1.0 | 25 | 3 | 1 | 48390531 | 045242132362 | 44,70 |



Longitud 900mm

| Material grosor de la pared (mm) | Paso de diente (mm) | Dientes por pulgada | Cantidad por paquete | Cantidad de pedido | Referencia | Código EAN | Tarifa (€) |
|----------------------------------|---------------------|---------------------|----------------------|--------------------|------------|--------------|------------|
| 5 - 8 | 1.8 | 14 | 3 | 1 | 48390519 | 045242201594 | 36,20 |
| 4 - 5 | 1.4 | 18 | 3 | 1 | 48390529 | 045242201747 | 36,20 |
| ≤ 4 | 1.0 | 25 | 3 | 1 | 48390539 | 045242201815 | 36,20 |



Sierra de cinta, longitud 687.57mm (M12)

| Material grosor de la pared (mm) | Paso de diente (mm) | Dientes por pulgada | Cantidad por paquete | Cantidad de pedido | Referencia | Código EAN | Tarifa (€) |
|----------------------------------|---------------------|---------------------|----------------------|--------------------|------------|--------------|------------|
| 2.5 - 8 | 1.4 | 18 | 3 | 1 | 48390572 | 045242272341 | 32,50 |



Hojas de banda Bimetal dentado variable 1140mm

Diseñada con ángulos variables de corte y diferentes profundidades de garganta, para romper las vibraciones generadas al cortar. Como resultado, un corte más rápido, silencioso, con menos vibraciones y más duración. Diseñadas para trabajos constantes (tubos estructuras, etc...).







También para corte de sólidos de diferentes tamaños y formas.

Longitud 1140 mm







| Material grosor de la pared (mm) | Paso de diente (mm) | Dientes por pulgada | Cantidad por paquete | Cantidad de pedido | Referencia | Código EAN | Tarifa (€) |
|----------------------------------|---------------------|---------------------|----------------------|--------------------|------------|--------------|------------|
| 5 - 13 | 2.5 / 1.8 | 10 / 14 | 3 | 1 | 48390551 | 045242132461 | 50,30 |
| 4 - 8 | 1.8 / 1.4 | 14 / 18 | 3 | 1 | 48390561 | 045242132560 | 50,30 |



Mordazas para prensadoras

| Tipo de Mordaza | Compatible con los siguientes fabricantes de tubo | Tamaño | Modelo de prensadora | Modelo y descripción | Desig. 4932 | Código EAN 4002395 | Tarifa (€) | |
|-----------------|---|--|----------------------|--|-------------|--------------------|------------|---|
| M | Geberit: Mapress VSH: X-Press Eurotubi Raccorderie Metallique Rubinetteria Bresciane Sanha: Niroshan Pegler Yorkshire | M12 | M12 | J12-M12 | 430243 | 379040 | 345,60 |  Mordaza tipo M  Anillo tipo M |
| | | M12 | M18 | J18-M12 | 430244 | 379057 | 403,10 | |
| | | M15 | M12 | J12-M15 | 430245 | 379064 | 345,60 | |
| | | M15 | M18 | J18-M15 | 430246 | 379071 | 403,10 | |
| | | M18 | M12 | J12-M18 | 430247 | 379088 | 345,60 | |
| | | M18 | M18 | J18-M18 | 430248 | 379095 | 403,10 | |
| | | M22 | M12 | J12-M22 | 430249 | 379101 | 345,60 | |
| | | M22 | M18 | J18-M22 | 430250 | 379118 | 403,10 | |
| | | M28 | M12 | J12-M28 | 430251 | 379125 | 345,60 | |
| | | M28 | M18 | J18-M28 | 430252 | 379132 | 403,10 | |
| | | M35 | M12 | J12-M35 | 430253 | 379149 | 432,00 | |
| | | M35 | M18 | J18-M35 | 430254 | 379156 | 460,80 | |
| | | M42 | M18 | RJ18-M42 (requiere el adaptador para anillos RJA-1) | 430255 | 379163 | 1.140,50 | |
| M54 | M18 | RJ18-M54 (requiere el adaptador para anillos RJA-1) | 430256 | 379170 | 1.152,00 | | | |
| V | Viega Comap IBP Sanha: Niroshan | V12 | M12 | J12-V12 | 430260 | 379217 | 345,60 |  Mordaza tipo V  Anillo tipo V |
| | | V12 | M18 | J18-V12 | 430261 | 379224 | 403,10 | |
| | | V15 | M12 | J12-V15 | 430262 | 379231 | 345,60 | |
| | | V15 | M18 | J18-V15 | 430263 | 379248 | 403,10 | |
| | | V18 | M12 | J12-V18 | 430264 | 379255 | 345,60 | |
| | | V18 | M18 | J18-V18 | 430265 | 379262 | 403,10 | |
| | | V22 | M12 | J12-V22 | 430266 | 379279 | 345,60 | |
| | | V22 | M18 | J18-V22 | 430267 | 379286 | 403,10 | |
| | | V28 | M12 | J12-V28 | 430268 | 379293 | 345,60 | |
| | | V28 | M18 | J18-V28 | 430269 | 379309 | 403,10 | |
| | | V35 | M12 | J12-V35 | 430270 | 379316 | 432,00 | |
| | | V35 | M18 | J18-V35 | 430271 | 379323 | 403,10 | |
| | | V42 | M18 | RJ18-V42 (requiere el adaptador para anillos RJA-1) | 430272 | 379330 | 1.140,50 | |
| V54 | M18 | RJ18-V54 (requiere el adaptador para anillos RJA-1) | 430273 | 379347 | 1.152,00 | | | |
| TH | ALB Comap Fränkische Henco IPA Sanha Tiemme (TH14 - TH25 sólo) | TH14 | M12 | J12-TH14 | 430274 | 379354 | 345,60 |  Mordaza tipo TH  Anillo tipo TH |
| | | TH14 | M18 | J18-TH14 | 430275 | 379361 | 403,10 | |
| | | TH16 | M12 | J12-TH16 | 430276 | 379378 | 345,60 | |
| | | TH16 | M18 | J18-TH16 | 430277 | 379385 | 403,10 | |
| | | TH18 | M12 | J12-TH18 | 430278 | 379392 | 345,60 | |
| | | TH18 | M18 | J18-TH18 | 430279 | 379408 | 403,10 | |
| | | TH20 | M12 | J12-TH20 | 430280 | 379415 | 345,60 | |
| | | TH20 | M18 | J18-TH20 | 430281 | 379422 | 403,10 | |
| | | TH25 | M12 | J12-TH25 | 430282 | 379439 | 345,60 | |
| | | TH25 | M18 | J18-TH25 | 430355 | 380169 | 403,10 | |
| | | TH26 | M12 | J12-TH26 | 430283 | 379446 | 403,10 | |
| | | TH26 | M18 | J18-TH26 | 430284 | 379453 | 403,10 | |
| | | TH32 | M12 | J12-TH32 | 430285 | 379460 | 345,60 | |
| | | TH32 | M18 | J18-TH32 | 430286 | 379477 | 403,10 | |
| | | TH40 | M12 | J12-TH40 | 430287 | 379484 | 449,30 | |
| | | TH40 | M18 | RJ18-TH40 (requiere el adaptador para anillos RJA-1) | 430288 | 379491 | 1.013,80 | |
| | | TH50 | M18 | RJ18-TH50 (requiere el adaptador para anillos RJA-1) | 430289 | 379507 | 1.025,30 | |
| TH63 | M18 | RJ18-TH63 (requiere el adaptador para anillos RJA-1) | 430290 | 379514 | 1.140,50 | | | |

Mordazas para prensadoras

| Tipo de Mordaza | Compatible con los siguientes fabricantes de tubo | Tamaño | Modelo de prensadora | Modelo y descripción | Desig. 4932 | Código EAN 4002395 | Tarifa (€) | |
|--------------------------|---|--|----------------------|--|-------------|--------------------|--|--|
| U | ALB Uponor: Unipipe, Airpipe Kann: Kann-therm Wavin: Press-Systeme Fränkische: Apex F50 Profi DW Verbundrohr: Multitubo IBP: >B< Flex KE Kelit: Kelit Kelox Jupiter: Heizsystem | U14 | M12 | J12-U14 | 430291 | 379521 | 345,60 |   Mordaza tipo U  Anillo tipo U |
| | | U14 | M18 | J18-U14 | 430292 | 379538 | 403,10 | |
| | | U16 | M12 | J12-U16 | 430293 | 379545 | 345,60 | |
| | | U16 | M18 | J18-U16 | 430294 | 379552 | 403,10 | |
| | | U18 | M12 | J12-U18 | 430295 | 379569 | 345,60 | |
| | | U18 | M18 | J18-U18 | 430296 | 379576 | 403,10 | |
| | | U20 | M12 | J12-U20 | 430297 | 379583 | 345,60 | |
| | | U20 | M18 | J18-U20 | 430298 | 379590 | 403,10 | |
| | | U25 | M12 | J12-U25 | 430299 | 379606 | 345,60 | |
| | | U25 | M18 | J18-U25 | 430300 | 379613 | 403,10 | |
| | | U32 | M12 | J12-U32 | 430301 | 379620 | 345,60 | |
| | | U32 | M18 | J18-U32 | 430302 | 379637 | 403,10 | |
| | | U40 | M12 | J12-U40 | 430303 | 379644 | 449,20 | |
| | | U40 | M18 | RJ18-U40 (requiere el adaptador para anillos RJA-1) | 430304 | 379651 | 1.013,80 | |
| U50 | M18 | RJ18-U50 (requiere el adaptador para anillos RJA-1) | 430305 | 379668 | 1.025,30 | | | |
| U63 | M18 | RJ18-U63 (requiere el adaptador para anillos RJA-1) | 430306 | 379675 | 1.140,50 | | | |
| ACz | ACOME MT | Acz12 | M12 | J12-ACz 12 | 459388 | 4058546010492 | 393,30 |  |
| | | Acz16 | M12 | J12-ACz 16 | 459389 | 4058546010508 | 398,50 | |
| | | Acz20 | M12 | J12-ACz 20 | 459390 | 4058546010515 | 403,70 | |
| | | Acz25 | M12 | J12-ACz 25 | 459391 | 4058546010522 | 408,80 | |
| G | Geberit: Mepla y Mepla Therm | G16 | M12 | J12-G16 | 464217 | 4058546221621 | 310,50 |  |
| | | G20 | M12 | J12-G20 | 464218 | 4058546221638 | 310,50 | |
| | | G26 | M12 | J12-G26 | 464219 | 4058546221645 | 310,50 | |
| | | G32 | M12 | J12-G32 | 464220 | 4058546221652 | 310,50 | |
| | | G40 | M12 | J12-G40 | 464221 | 4058546221669 | 310,50 | |
| ① Adaptador para anillos | | | RJA-1 | 430307 | 379682 | 806,40 | ①  Adapt. para anillos | |

Matrices de crimpado para M18 HCCT

| Tipo | Forma | Tamaño del cable (mm ²) | Código Marcado | Descripción | Cantidad por paquete | Cantidad de pedido | Referencia | Código EAN | Tarifa (€) |
|---|------------|-------------------------------------|----------------|------------------|----------------------|--------------------|------------|---------------|------------|
| ① NF C 20-130 para cables de cobre y conectores. | Hex | 16 | 16 | NF22 Cu 16 | 1 | 1 | 4932451733 | 4002395276837 | 150,10 |
| | | 25 | 25 | NF22 Cu 25 | 1 | 1 | 4932451734 | 4002395276844 | 150,10 |
| | | 35 | 35 | NF22 Cu 35 | 1 | 1 | 4932451735 | 4002395276851 | 150,10 |
| | | 50 | 50 | NF22 Cu 50 | 1 | 1 | 4932451736 | 4002395276868 | 150,10 |
| | | 70 | 70 | NF22 Cu 70 | 1 | 1 | 4932451737 | 4002395276875 | 150,10 |
| | | 95 | 95 | NF22 Cu 95 | 1 | 1 | 4932451738 | 4002395276882 | 150,10 |
| | | 120 | 120 | NF22 Cu 120 | 1 | 1 | 4932451739 | 4002395276899 | 165,60 |
| | | 150 | 150 | NF 22 Cu 150 | 1 | 1 | 4932451740 | 4002395277506 | 165,60 |
| | | 185 | 185 | NF 22 Cu 185 | 1 | 1 | 4932451741 | 4002395277513 | 165,60 |
| | | 240 | 240 | NF 22 Cu 240 | 1 | 1 | 4932451742 | 4002395277520 | 165,60 |
| ② DIN 46235 para cables de cobre y conectores (DIN 46267) | Hex | 16 | 8 | DIN22 Cu 16 | 1 | 1 | 4932451744 | 4002395277551 | 150,10 |
| | | 25 | 10 | DIN22 Cu 25 | 1 | 1 | 4932451745 | 4002395277568 | 150,10 |
| | | 35 | 12 | DIN22 Cu 35 | 1 | 1 | 4932451746 | 4002395277575 | 150,10 |
| | | 50 | 14 | DIN22 Cu 50 | 1 | 1 | 4932451747 | 4002395277582 | 150,10 |
| | | 70 | 16 | DIN22 Cu 70 | 1 | 1 | 4932451748 | 4002395277599 | 150,10 |
| | | 95 | 18 | DIN22 Cu 95 | 1 | 1 | 4932451749 | 4002395278206 | 150,10 |
| | | 120 | 20 | DIN22 Cu 120 | 1 | 1 | 4932451750 | 4002395278213 | 165,60 |
| | | 150 | 22 | DIN22 Cu 150 | 1 | 1 | 4932451751 | 4002395278220 | 165,60 |
| | | 185 | 25 | DIN22 Cu 185 | 1 | 1 | 4932451752 | 4002395278237 | 165,60 |
| | | 240 | 28 | DIN22 Cu 240 | 1 | 1 | 4932451753 | 4002395278244 | 165,60 |
| ③ Terminal tubular y conectores | Hex | 300 | 32 | DIN22 Cu 300 | 1 | 1 | 4932451754 | 4002395278251 | 165,60 |
| | | 16 | 16 | R22 Cu 16 | 1 | 1 | 4932451755 | 4002395278268 | 150,10 |
| | | 25 | 25 | R22 Cu 25 | 1 | 1 | 4932451756 | 4002395278275 | 150,10 |
| | | 35 | 35 | R22 Cu 35 | 1 | 1 | 4932451757 | 4002395278282 | 150,10 |
| | | 50 | 50 | R22 Cu 50 | 1 | 1 | 4932451758 | 4002395278299 | 150,10 |
| | | 70 | 70 | R22 Cu 70 | 1 | 1 | 4932451759 | 4002395278909 | 150,10 |
| | | 95 | 95 | R22 Cu 95 | 1 | 1 | 4932451760 | 4002395278916 | 150,10 |
| | | 120 | 120 | R22 Cu 120 | 1 | 1 | 4932451761 | 4002395278923 | 165,60 |
| | | 150 | 150 | R22 Cu 150 | 1 | 1 | 4932451762 | 4002395278930 | 165,60 |
| | | 185 | 185 | R32 Cu 185 | 1 | 1 | 4932451763 | 4002395278947 | 165,60 |
| ④ Terminales sin soldadura sin cobre (DIN 46234, DIN 46230, DIN 46341) | Media luna | 240 | 240 | R22 Cu 240 | 1 | 1 | 4932451764 | 4002395278954 | 165,60 |
| | | 300 | 300 | R22 Cu 300 | 1 | 1 | 4932451765 | 4002395278961 | 165,60 |
| | | 16 | 16 | Q22 CU 16 | 1 | 1 | 4932451766 | 4002395278978 | 196,70 |
| | | 25 | 25 | Q22 CU 25 | 1 | 1 | 4932451767 | 4002395278985 | 196,70 |
| | | 35 | 35 | Q22 CU 35 | 1 | 1 | 4932451768 | 4002395278992 | 196,70 |
| ⑤ DIN Aluminio para el crimpado de conectores con cables de aluminio (DIN 46329, 46267 Part 1 y 2, DIN EN 50182). | Hex | 50 | 50 | Q22 CU 50 | 1 | 1 | 4932451769 | 4002395279609 | 196,70 |
| | | 70 | 70 | Q22 CU 70 | 1 | 1 | 4932451770 | 4002395279616 | 196,70 |
| | | 16/25 | 12 | DIN22 AL 16/25 | 1 | 1 | 4932451771 | 4002395279623 | 150,10 |
| | | 35 | 14 | DIN22 AL 35 | 1 | 1 | 4932451772 | 4002395279630 | 150,10 |
| | | 50 | 16 | DIN22 AL 50 | 1 | 1 | 4932451773 | 4002395279647 | 150,10 |
| ⑥ Redondeado de conectores de aluminio o cobre con formas triangulares o redondas. | Redonda | 70 | 18 | DIN22 AL 70 | 1 | 1 | 4932451774 | 4002395279654 | 150,10 |
| | | 95/120 | 22 | DIN22 AL 95/120 | 1 | 1 | 4932451775 | 4002395279661 | 165,60 |
| | | 150 | 25 | DIN22 AL 150 | 1 | 1 | 4932451776 | 4002395279678 | 165,60 |
| | | 185 | 28 | DIN22 AL 185 | 1 | 1 | 4932451777 | 4002395279685 | 165,60 |
| | | 240 | 32 | DIN22 AL 240 | 1 | 1 | 4932451778 | 4002395279692 | 165,60 |
| | | 300 | 34 | DIN22 AL 300 | 1 | 1 | 4932451779 | 4002395279699 | 165,60 |
| | | 16 | - | RU22 Cu/Al 16 | 1 | 1 | 4932451780 | 4002395276912 | 176,00 |
| ⑦ Caja de transporte para matrices para la crimpadora M18 HCCT (matrices vendidas por separado) | Redonda | 35/25 | - | RU22 Cu35/AL25 | 1 | 1 | 4932451781 | 4002395276929 | 176,00 |
| | | 50/35 | - | RU22 Cu50/AL35 | 1 | 1 | 4932451782 | 4002395276936 | 176,00 |
| | | 70/50 | - | RU22 Cu70/AL50 | 1 | 1 | 4932451783 | 4002395276943 | 176,00 |
| | | 95/70 | - | RU22 Cu95/AL70 | 1 | 1 | 4932451784 | 4002395276950 | 176,00 |
| | | 120/95 | - | RU22 Cu120/AL95 | 1 | 1 | 4932451785 | 4002395276967 | 176,00 |
| | | 150/120 | - | RU22 Cu150/AL120 | 1 | 1 | 4932451786 | 4002395276974 | 176,00 |
| | | 185/150 | - | RU22 Cu185/AL150 | 1 | 1 | 4932451787 | 4002395276981 | 176,00 |
| | | 240/185 | - | RU22 Cu240/AL185 | 1 | 1 | 4932451788 | 4002395276998 | 176,00 |
| | | 300/240 | - | RU22 Cu300/AL240 | 1 | 1 | 4932451789 | 4002395277605 | 176,00 |
| | | 4932459339 | 4058546010003 | 25,90 | | | | | |

①



②

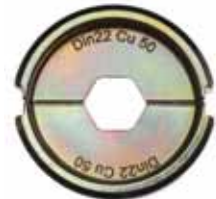

③



④



⑤



⑥



⑦



Mordazas de crimpado para M18 HCCT 109/42

NUEVO

| Tipo | Forma | Tamaño del cable (mm ²) | Código Marcado | Descripción | Cantidad por paquete | Cantidad de pedido | Referencia | Código EAN | Tarifa (€) |
|---------|------------|-------------------------------------|----------------|------------------|----------------------|--------------------|------------|---------------|------------|
| ① | Hex | 16 | 16 | NF13 Cu 16 | 1 | 1 | 4932459453 | 4058546011147 | 217,40 |
| | | 25 | 25 | NF13 Cu 25 | 1 | 1 | 4932459454 | 4058546011154 | 217,40 |
| | | 35 | 35 | NF13 Cu 25 | 1 | 1 | 4932459455 | 4058546011161 | 217,40 |
| | | 50 | 50 | NF13 Cu 50 | 1 | 1 | 4932459456 | 4058546011178 | 217,40 |
| | | 70 | 70 | NF13 Cu 70 | 1 | 1 | 4932459457 | 4058546011185 | 217,40 |
| | | 95 | 95 | NF13 Cu 95 | 1 | 1 | 4932459458 | 4058546011192 | 217,40 |
| | | 120 | 120 | NF13 Cu 120 | 1 | 1 | 4932459459 | 4058546011208 | 217,40 |
| | | 150 | 150 | NF13 Cu 150 | 1 | 1 | 4932459460 | 4058546011215 | 196,70 |
| | | 185 | 185 | NF13 Cu 185 | 1 | 1 | 4932459461 | 4058546011222 | 196,70 |
| | | 240 | 240 | NF13 Cu 240 | 1 | 1 | 4932459462 | 4058546011239 | 196,70 |
| | | 300 | 300 | NF13 Cu 300 | 1 | 1 | 4932459463 | 4058546011246 | 196,70 |
| ② | Hex | 16 | 8 | DIN13 Cu 16 | 1 | 1 | 4932459465 | 4058546011260 | 196,70 |
| | | 25 | 10 | DIN13 Cu 25 | 1 | 1 | 4932459466 | 4058546011277 | 196,70 |
| | | 35 | 12 | DIN13 Cu 35 | 1 | 1 | 4932459467 | 4058546011284 | 196,70 |
| | | 50 | 14 | DIN13 Cu 50 | 1 | 1 | 4932459468 | 4058546011291 | 196,70 |
| | | 70 | 16 | DIN13 Cu 70 | 1 | 1 | 4932459469 | 4058546011307 | 196,70 |
| | | 95 | 18 | DIN13 Cu 95 | 1 | 1 | 4932459470 | 4058546011314 | 196,70 |
| | | 120 | 20 | DIN13 Cu 120 | 1 | 1 | 4932459471 | 4058546011321 | 196,70 |
| | | 150 | 22 | DIN13 Cu 150 | 1 | 1 | 4932459472 | 4058546011338 | 196,70 |
| | | 185 | 25 | DIN13 Cu 185 | 1 | 1 | 4932459473 | 4058546011345 | 196,70 |
| | | 240 | 28 | DIN13 Cu 240 | 1 | 1 | 4932459474 | 4058546011352 | 196,70 |
| | | 300 | 32 | DIN13 Cu 300 | 1 | 1 | 4932459475 | 4058546011369 | 165,60 |
| ③ | Hex | 16 | 16 | R13 Cu 16 | 1 | 1 | 4932459494 | 4058546011550 | 150,10 |
| | | 25 | 25 | R13 Cu 25 | 1 | 1 | 4932459495 | 4058546011567 | 150,10 |
| | | 35 | 35 | R13 Cu 35 | 1 | 1 | 4932459496 | 4058546011574 | 150,10 |
| | | 50 | 50 | R13 Cu 50 | 1 | 1 | 4932459497 | 4058546011581 | 150,10 |
| | | 70 | 70 | R13 Cu 70 | 1 | 1 | 4932459498 | 4058546011598 | 150,10 |
| | | 95 | 95 | R13 Cu 95 | 1 | 1 | 4932459499 | 4058546011604 | 150,10 |
| | | 120 | 120 | R13 Cu 120 | 1 | 1 | 4932459500 | 4058546011611 | 165,60 |
| | | 150 | 150 | R13 Cu 150 | 1 | 1 | 4932459501 | 4058546011628 | 165,60 |
| | | 185 | 185 | R13 Cu 185 | 1 | 1 | 4932459502 | 4058546011635 | 165,60 |
| | | 240 | 240 | R13 Cu 240 | 1 | 1 | 4932459503 | 4058546011642 | 165,60 |
| | | 300 | 300 | R13 Cu 300 | 1 | 1 | 4932459504 | 4058546026769 | 165,60 |
| ④ | Media luna | 16 | 16 | Q13 CU 16 | 1 | 1 | 4932459477 | 4058546011383 | 217,40 |
| | | 25 | 25 | Q13 CU 25 | 1 | 1 | 4932459478 | 4058546011390 | 217,40 |
| | | 35 | 35 | Q13 CU 35 | 1 | 1 | 4932459479 | 4058546011406 | 217,40 |
| | | 50 | 50 | Q13 CU 50 | 1 | 1 | 4932459480 | 4058546011413 | 217,40 |
| | | 70 | 70 | Q13 CU 70 | 1 | 1 | 4932459481 | 4058546011420 | 217,40 |
| ⑤ | Hex | 16/25 | 12 | DIN13 AL 16/25 | 1 | 1 | 4932459506 | 4058546026783 | 150,10 |
| | | 35 | 14 | DIN13 AL 35 | 1 | 1 | 4932459507 | 4058546026790 | 150,10 |
| | | 50 | 16 | DIN13 AL 50 | 1 | 1 | 4932459508 | 4058546026806 | 150,10 |
| | | 70 | 18 | DIN13 AL 70 | 1 | 1 | 4932459509 | 4058546026813 | 150,10 |
| | | 95/120 | 22 | DIN13 AL 95/120 | 1 | 1 | 4932459510 | 4058546026820 | 165,60 |
| | | 150 | 25 | DIN13 AL 150 | 1 | 1 | 4932459511 | 4058546026837 | 165,60 |
| | | 185 | 28 | DIN13 AL 185 | 1 | 1 | 4932459512 | 4058546026844 | 165,60 |
| | | 240 | 32 | DIN13 AL 240 | 1 | 1 | 4932459513 | 4058546026851 | 165,60 |
| | | 300 | 34 | DIN13 AL 300 | 1 | 1 | 4932459514 | 4058546026868 | 165,60 |
| | | ⑥ | Redonda | 16 | - | RU13 Cu/Al16 | 1 | 1 | 4932459483 |
| 35/25 | - | | | RU13 Cu35/AL25 | 1 | 1 | 4932459484 | 4058546011451 | 196,70 |
| 50/35 | - | | | RU13 Cu50/AL35 | 1 | 1 | 4932459485 | 4058546011468 | 196,70 |
| 70/50 | - | | | RU13 Cu70/AL50 | 1 | 1 | 4932459486 | 4058546011475 | 196,70 |
| 95/70 | - | | | RU13 Cu95/AL70 | 1 | 1 | 4932459487 | 4058546011482 | 196,70 |
| 120/95 | - | | | RU13 Cu120/AL95 | 1 | 1 | 4932459488 | 4058546011499 | 196,70 |
| 150/120 | - | | | RU13 Cu150/AL120 | 1 | 1 | 4932459489 | 4058546011505 | 196,70 |
| 185/150 | - | | | RU13 Cu185/AL150 | 1 | 1 | 4932459490 | 4058546011512 | 196,70 |
| 240/185 | - | | | RU13 Cu240/AL185 | 1 | 1 | 4932459491 | 4058546011529 | 196,70 |
| 300/240 | - | | | RU13 Cu300/AL240 | 1 | 1 | 4932459492 | 4058546011536 | 196,70 |
| 400/300 | - | RU13 Cu400/AL300 | 1 | 1 | 4932459493 | 4058546011543 | 196,70 | | |

①



②

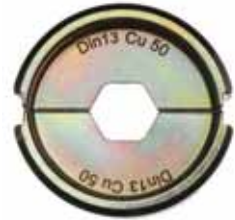

③



④



⑤



⑥



Mordazas de crimpado M18 HCCT 109/42

NUEVO

| Tipo | Forma | Tamaño del cable (mm ²) | Código Marcado | Descripción | Cantidad por paquete | Cantidad de pedido | Referencia | Código EAN | Tarifa (€) |
|--------------------------------|-------------|-------------------------------------|----------------|---|----------------------|--------------------|------------|---------------|------------|
| ① Ferrules | Trapezoidal | 16 | - | AEH13 Cu 16 | 1 | 1 | 4932459515 | 4058546026875 | 217,40 |
| | | 25 | - | AEH13 Cu 25 | 1 | 1 | 4932459516 | 4058546026882 | 217,40 |
| | | 35 | - | AEH13 Cu 35 | 1 | 1 | 4932459517 | 4058546026899 | 217,40 |
| | | 50 | - | AEH13 Cu 50 | 1 | 1 | 4932459518 | 4058546026905 | 217,40 |
| | | 70 | - | AEH13 Cu 70 | 1 | 1 | 4932459519 | 4058546026912 | 217,40 |
| | | 95 | - | AEH13 Cu 95 | 1 | 1 | 4932459520 | 4058546026929 | 217,40 |
| | | 120 | - | AEH13 Cu 120 | 1 | 1 | 4932459521 | 4058546026936 | 217,40 |
| | | 150 | - | AEH13 Cu 150 | 1 | 1 | 4932459522 | 4058546026943 | 217,40 |
| | | 185 | - | AEH13 Cu 185 | 1 | 1 | 4932459523 | 4058546026950 | 217,40 |
| | | 240 | - | AEH13 Cu 240 | 1 | 1 | 4932459524 | 4058546026967 | 217,40 |
| ② Conector "C" | Oval | 16 | - | C13 Cu 16 | 1 | 1 | 4932459525 | 4058546026974 | 196,70 |
| | | 25 | - | C13 Cu 25 | 1 | 1 | 4932459526 | 4058546026981 | 196,70 |
| | | 35 | - | C13 Cu 35 | 1 | 1 | 4932459527 | 4058546026998 | 196,70 |
| | | 50 | - | C13 Cu 50 | 1 | 1 | 4932459528 | 4058546027001 | 196,70 |
| | | 70 | - | C13 Cu 70 | 1 | 1 | 4932459529 | 4058546027018 | 196,70 |
| | | 10 | - | C13 Cu 10 | 1 | 1 | 4932459530 | 4058546027025 | 196,70 |
| | | 10-35 | - | C13 Cu 10-35 | 1 | 1 | 4932459531 | 4058546027032 | 196,70 |
| | | 25-50 | - | C13 Cu 25-50 | 1 | 1 | 4932459532 | 4058546027049 | 196,70 |
| | | 35-70 | - | C13 Cu 35-70 | 1 | 1 | 4932459533 | 4058546027056 | 196,70 |
| | | 70 | - | HAH13 Cu 70 | 1 | 1 | 4932459534 | 4058546027063 | 196,70 |
| ③ Matrices H | Oval | 95 | - | HAH13 Cu 95 | 1 | 1 | 4932459535 | 4058546027070 | 196,70 |
| | | 120 | - | HAH13 Cu 120 | 1 | 1 | 4932459536 | 4058546027087 | 196,70 |
| ④ Doble prensado en terminales | Oval | 2x50 | - | DP13 Cu 2x50 | 1 | 1 | 4932459537 | 4058546027094 | 196,70 |
| | | 2x70 | - | DP13 Cu 2x70 | 1 | 1 | 4932459538 | 4058546027100 | 196,70 |
| | | 2x95 | - | DP13 Cu 2x95 | 1 | 1 | 4932459539 | 4058546027117 | 196,70 |
| ⑤ | | | | Caja de transporte para matrices para la crimpadora M18 HCCT109/42 (matrices vendidas por separado) | 1 | 1 | 4932464211 | 4058546221560 | 25,90 |

①



②

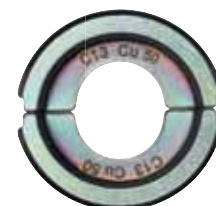

③



④



⑤



Accesorios para Sacabocados

- Recomendado para aceros dulces y aluminios hasta 3mm.
- Adecuado también para acero inoxidable, hasta 2,5mm de espesor.



| Ø (mm) | Medida PG estándar | Medida ISO estándar | Cantidad por paquete | Cantidad de pedido | Punzón | | | Matriz | | |
|--------|--------------------|---------------------|----------------------|--------------------|-------------------|---------------|------------|-------------------|---------------|------------|
| | | | | | Referencia | Código EAN | Tarifa (€) | Referencia | Código EAN | Tarifa (€) |
| 16.2 | | M 16 | 1 | 1 | 4932430841 | 4002395385034 | 36,20 | 4932430913 | 4002395385751 | 29,00 |
| 20.4 | PG 13.5 | M 20 | 1 | 1 | 4932430842 | 4002395385041 | 36,20 | 4932430914 | 4002395385768 | 29,00 |
| 22.5 | PG 16 1/2" | | 1 | 1 | 4932430843 | 4002395385058 | 36,20 | 4932430915 | 4002395385775 | 29,00 |
| 25.4 | | M 25 | 1 | 1 | 4932430844 | 4002395385065 | 36,20 | 4932430916 | 4002395385782 | 29,00 |
| 28.3 | PG 21 3/4" | | 1 | 1 | 4932430845 | 4002395385072 | 36,20 | 4932430917 | 4002395385799 | 29,00 |
| 32.5 | | M 32 | 1 | 1 | 4932430846 | 4002395385089 | 45,50 | 4932430918 | 4002395385805 | 36,20 |
| 40.5 | | M 40 | 1 | 1 | 4932430847 | 4002395385096 | 53,80 | 4932430919 | 4002395385812 | 45,50 |
| 50.5 | | M 50 | 1 | 1 | 4932430848 | 4002395385102 | 72,50 | 4932430920 | 4002395385829 | 51,80 |
| 63.5 | | M 63 | 1 | 1 | 4932430849 | 4002395385119 | 77,60 | 4932430921 | 4002395385836 | 60,00 |

Tornillo de arrastre 49162680 Ø de 11,1 mm: necesita un pretaladro con una broca de Ø 11.3 - 11.5 mm.

Tornillo de arrastre 49162681 Ø de 19 mm: necesita un pretaladro con una broca de Ø 19.5 - 20 mm.

| Descripción | Cantidad por paquete | Referencia | Código EAN | Tarifa (€) |
|---|----------------------|-----------------|--------------|------------|
| Adaptador para poder utilizar en la herramienta Milwaukee® los sacabocados de otras marcas, por ejemplo Klauke®, Greenlee® y Alfa®. | 1 | 49162685 | 045242337965 | 41,40 |

Accesorios para cortadora de cables M18 HCCAC / M18 HCCS

| Descripción | Cantidad por paquete | Cantidad de pedido | Referencia | Código EAN | Tarifa (€) |
|--|----------------------|--------------------|-------------------|---------------|------------|
| ① Mordaza cortacables y juego de cuchillas para cortar cable de acero. ACSR- cable de aluminio con cable de acero de refuerzo (por ejemplo 477 ACSR). Tensores / alambre de tensado, hasta Ø 9.5 mm. No recomendado para cables armados. | 1 | 1 | 49162773 | 045242350070 | 331,20 |
| ② Juego de cuchillas para cortar cable de acero. Tensores / alambre de tensado, hasta Ø 9.5 mm. No recomendado para cables armados. | 1 | 1 | 48440412 | 045242355235 | 144,90 |
| ① Mordaza cortacables y juego de cuchillas para cortar cobre / aluminio. Cableado estándar de cobre / aluminio hasta 4 x 50 mm ² , 1 x 100 mm ² . | 1 | 1 | 4932430839 | 4002395385010 | 300,20 |
| ② Juego de cuchillas para cortar cobre / aluminio. | 1 | 1 | 4932430840 | 4002395385027 | 124,20 |

①



②



Accesorios para cortadora de cables - M18 HCC75

NUEVO

| Descripción | Cantidad por paquete | Cantidad de pedido | Referencia | Código EAN | Tarifa (€) |
|--------------------------------------|----------------------|--------------------|-----------------|--------------|------------|
| Cuchillas para cortacables M18 HCC75 | 1 | 1 | 49162774 | 045242486663 | 517,50 |



Cuchillas para cortacables - M18 HCC45

NUEVO

| Descripción | Cantidad por paquete | Cantidad de pedido | Referencia | Código EAN | Tarifa (€) |
|--|----------------------|--------------------|------------|--------------|------------|
| Juego de cuchilla para cable ACSR para la M18 HCC45. | 1 | 1 | 49162775 | 045242486632 | 258,80 |



Cabezas expandidoras

| Descripción | Diámetro de tubería (mm) | Grosor del tubo en la pared (mm) | Presión de tubería (bar) | Adecuado | Cantidad por paquete | Cantidad de pedido | Referencia | Código EAN | Tarifa (€) |
|---|--------------------------|----------------------------------|--------------------------|------------|----------------------|--------------------|------------|---------------|------------|
| PXPH9-144/8 | 9.9 | 1.1 | 4/8 | M12, M18 | 1 | 1 | 4932430102 | 4002395377633 | 97,80 |
| PXPH12I-14 | 12 | 1.7/ 1.8/ 2 | 6-10 | M12, M18 | 1 | 1 | 4932352716 | 4002395373741 | 86,90 |
| PXPH15N-14 | 14 / 15 | 2.5 | 6-10 | M12, M18 | 1 | 1 | 4932352727 | 4002395373857 | 86,90 |
| PXPH16I-1406 | 16 | 1.5/ 1.8 | 6 | M12, M18 | 1 | 1 | 4932430103 | 4002395377640 | 97,80 |
| PXPH16I-1410 | 16 | 1.8/ 2.0/ 2.2 | 10 | M12, M18 | 1 | 1 | 4932352717 | 4002395373758 | 92,40 |
| PXPH18N-14 | 17 / 18 | 2.5 | 6-10 | M12, M18 | 1 | 1 | 4932352728 | 4002395373864 | 92,40 |
| PXPH20I-1406 | 20 | 1.9/ 2.0/ 2.3 | 6, (8 bar - Ø 2.3 mm) | M12, M18 | 1 | 1 | 4932352718 | 4002395373765 | 97,80 |
| PXPH20I-1410 | 20 | 2.8 | 10 | M12, M18 | 1 | 1 | 4932352719 | 4002395373772 | 97,80 |
| PXPH20I-2506 | 20 | 1.9/ 2.0/ 2.3 | 6, (8 bar - Ø 2.3 mm) | M18 | 1 | 1 | 4932352733 | 4002395373918 | 97,80 |
| PXPH20I-2510 | 20 | 2.8 | 10 | M18 | 1 | 1 | 4932352748 | 4002395374069 | 97,80 |
| PXPH22N-14 | 22 | 3 | 6-10 | M12, M18 | 1 | 1 | 4932352729 | 4002395373871 | 97,80 |
| PXPH25I-1406 | 25 | 2.3 | 6 | M12, M18 | 1 | 1 | 4932352720 | 4002395373789 | 103,30 |
| PXPH25I-1410 | 25 | 3.5 | 10 | M12, M18 | 1 | 1 | 4932352721 | 4002395373796 | 103,30 |
| PXPH25I-2506 | 25 | 2.3 | 6 | M18 | 1 | 1 | 4932352722 | 4002395373802 | 103,30 |
| PXPH25I-2510 | 25 | 3.5 | 10 | M18 | 1 | 1 | 4932352749 | 4002395374076 | 103,30 |
| PXPH28N-14 | 28 | 4 | 6-10 | M12, M18 | 1 | 1 | 4932352730 | 4002395373888 | 103,30 |
| PXPH32I-1406 | 32 | 2.9 | 6 | M12, M18 | 1 | 1 | 4932352723 | 4002395373819 | 108,70 |
| PXPH32I-25 | 32 | 2.9/ 4.4 | 6-10 | M18 | 1 | 1 | 4932352724 | 4002395373826 | 108,70 |
| PXPH40I-2506 | 40 | 3.7 | 6 | M18 | 1 | 1 | 4932352725 | 4002395373833 | 114,20 |
| PXPH 40I - 5606 | 40 | 3.7 | 6-10 | M18 BLPXPL | 1 | 1 | 4932451396 | 4002395160884 | 380,40 |
| PXPH 50I - 5606 | 50 | 4.6 | 6-10 | M18 BLPXPL | 1 | 1 | 4932451397 | 4002395160891 | 380,40 |
| PXPH 63I - 5606 | 63 | 5.8 | 6-10 | M18 BLPXPL | 1 | 1 | 4932451398 | 4002395158102 | 434,70 |
| PXPH 75I - 5606 | 75 | 6.8 | 6-10 | M18 BLPXPL | 1 | 1 | 4932451399 | 4002395158119 | 543,40 |
| Grasa | | | | | | | | | |
| El tubo contiene 50 g. Para lubricar el cono y el cabezal expandir. | | | | | 1 | 1 | 4932352726 | 4002395373840 | 43,50 |



Accesorios para Fresadoras

| Descripción | Se adapta a las fresadoras | Cantidad por paquete | Cantidad de pedido | Referencia | Código EAN | Tarifa (€) |
|--|----------------------------|----------------------|--------------------|------------|---------------|------------|
| Pinza de precisión para fresadora | | | | | | |
| Precisión en alta velocidad. | | | | | | |
| Pinza Ø 3 mm. | OFE 710,OFE 630 OFS 450 | 1 | 1 | 4932308974 | 4002395309092 | 25,00 |
| Pinza Ø 6.35 mm (1/4"). | OFE 710,OFE 630 OFS 450 | 1 | 1 | 4932313194 | 4002395302857 | 14,20 |
| ① Pinza Ø 6 mm. | OFE 710,OFE 630 OFS 450 | 1 | 1 | 4932313192 | 4002395302833 | 13,50 |
| Pinza Ø 8 mm. | OFE 710,OFE 630 OFS 450 | 1 | 1 | 4932313190 | 4002395302840 | 14,20 |

①



Accesorios para Engalletadoras

| Descripción | Se adapta a engalletadoras | Cantidad por paquete | Cantidad de pedido | Referencia | Código EAN | Tarifa (€) | |
|-------------------------------------|----------------------------|----------------------|--------------------|------------|-------------------|---------------|-------|
| Disco de 6 dientes 100 x 22.2mm | LF 650 | PJ 710 | 1 | 1 | 4932361072 | 4002395326679 | 35,60 |
| Soporte para bolsa 4931442873 | LF 650 | PJ 710 | 1 | 1 | 4931442872 | 4002395247899 | 30,60 |
| Bolsas de repuesto para 4932345544. | LF 650 | PJ 710 | 5 | 1 | 4931442873 | 4002395247882 | 20,70 |
| Llave de pivotes. | LF 650 | PJ 710 | 1 | 1 | 4932345712 | 4002395305551 | 2,90 |



Accesorios para Amoladoras rectas

| Descripción | Se adapta a amoladoras rectas | Cantidad por paquete | Cantidad de pedido | Referencia | Código EAN | Tarifa (€) |
|-------------------------|--|----------------------|--------------------|-------------------|---------------|------------|
| Pinza Ø 3 mm. | DGL 34,DGL 30 E,DG 30 E, PSG 12,PSG 14.4 PP,HD18 SG | 1 | 1 | 4932308974 | 4002395309092 | 25,00 |
| Pinza Ø 6 mm. | PSG 14.4 PP,HD18 SG, PSG 12,DG 30 E,DGL 30 E, DGL 34 | 1 | 1 | 4932313192 | 4002395302833 | 13,50 |
| Pinza Ø 6 mm. | DG 7 E | 1 | 1 | 4931391453 | 4002395734818 | 27,20 |
| Pinza Ø 8 mm. | DGL 34,DGL 30 E,DG 30 E, PSG 12,PSG 14.4 PP,HD18 SG, V 28 SG | 1 | 1 | 4932313190 | 4002395302840 | 14,20 |
| Pinza Ø 8 mm. | DG 7 E | 1 | 1 | 4931391452 | 4002395734801 | 35,90 |
| Pinza Ø 6.35 mm (1/4"). | DGL 34,DGL 30 E,DG 30 E, PSG 12,PSG 14.4 PP,HD18 SG | 1 | 1 | 4932313194 | 4002395302857 | 14,20 |



Accesorios para Cizallas

| Descripción | Se adapta a las cizallas | Cantidad por paquete | Cantidad de pedido | Referencia | Código EAN | Tarifa (€) |
|---|--------------------------|----------------------|--------------------|-------------------|---------------|------------|
| Cuchilla de corte de cuatro filos. | PPS 12 | 1 | 1 | 4932308837 | 4002395311583 | 38,00 |
| Cuchilla fija de corte de cuatro filos. | KS 2.5,S 2.5 | 1 | 1 | 4932430171 | 4002395378326 | 39,40 |
| | PPS 12 | 1 | 1 | 4932308838 | 4002395309085 | 39,30 |
| Cuchilla central. | SMC 1.2 Q | 1 | 1 | 48440150 | 045242140701 | 44,60 |
| Cuchilla izquierda | SMC 1.2 Q | 1 | 1 | 48440160 | 045242140756 | 44,60 |
| Cuchilla derecha | SMC 1.2 Q | 1 | 1 | 48440170 | 045242140800 | 61,70 |
| Llave allen de 5/32". | SMC 1.2 Q | 1 | 1 | 49960070 | 045242221554 | ,70 |
| Conjunto de cabezal. | SMC 1.2 Q | 1 | 1 | 48080500* | 045242089253 | 278,20 |



Accesorios para Roedoras

| Descripción | Se adapta a las roedoras | | Cantidad por paquete | Cantidad de pedido | Referencia | Código EAN | Tarifa (€) |
|--|--------------------------|-----------------------|----------------------|--------------------|------------|---------------|------------|
| Punzón. | KN 2 | PN 14.4, PN 12,N 2 | 1 | 1 | 4932430172 | 4002395378333 | 85,60 |
| Matriz. | KN 2 | PN 14.4, PN 12,N 2 | 1 | 1 | 4932279565 | 4002395308521 | 94,70 |
| Matriz especial. Diseñada especialmente para cortar chapa corrugada. Máx. capacidad de corte 1,5 mm. | KN 2 | PN 14.4, PN 12,N 2 | 1 | 1 | 4932279498 | 4002395308514 | 107,40 |



Accesorios para Cortadora de Tubos / Cable

| Descripción | | Cantidad por paquete | Cantidad de pedido | Referencia | Código EAN | Tarifa (€) |
|--|--|----------------------|--------------------|------------|---------------|------------|
| ① Ruedas de corte. Pack de 2. Adecuadas para tubos de cobre. No adecuadas para tubos de plástico o acero inoxidable. | | 2 | 1 | 48380010 | 045242159710 | 15,40 |
| ② Cuchillas para cortar cables. | | 1 | 1 | 4932430070 | 4002395377312 | 76,10 |
| Cuchillas para cortadora de cables C12 PPC. | | 1 | 1 | 4931441978 | 4002395179268 | 31,10 |

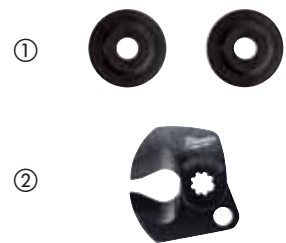

Accesorios para Medidores y Multímetros

| Descripción | | Cantidad por paquete | Cantidad de pedido | Referencia | Código EAN | Tarifa (€) |
|--|--|----------------------|--------------------|------------|--------------|------------|
| ① Puntas para aparatos de comprobación. (max.1000 V / 10 Amp). | | 1 | 1 | 49771004 | 045242238965 | 41,40 |
| ② Pinzas eléctricas (máx.. 1000 V / 10 Amp). | | 1 | 1 | 49771005 | 045242238972 | 41,40 |



Clavos y grapas

| Tipo | Diámetro | Dimensiones (mm) | Largo total (mm) | Ángulo del peine | Material | Cantidad por paquete | Cantidad de pedido | Referencia | Código EAN | Tarifa (€) | |
|----------|----------|------------------|------------------|------------------|--------------------------------------|----------------------|--------------------|------------|---------------|---------------|-------|
| ① Clavos | 18 | 1,0 x 1,25 | 16 | 0° | Recubrimiento de resina. Galvanizado | 10,000 | 1 | 4932459124 | 4002395287796 | 25,90 | |
| | 18 | 1,0 x 1,25 | 19 | 0° | Recubrimiento de resina. Galvanizado | 10,000 | 1 | 4932459125 | 4002395288403 | 29,00 | |
| | 18 | 1,0 x 1,25 | 25 | 0° | Recubrimiento de resina. Galvanizado | 5,000 | 1 | 4932459126 | 4002395288410 | 17,60 | |
| | 18 | 1,0 x 1,25 | 30 | 0° | Recubrimiento de resina. Galvanizado | 5,000 | 1 | 4932459127 | 4002395288427 | 18,60 | |
| | 18 | 1,0 x 1,25 | 32 | 0° | Recubrimiento de resina. Galvanizado | 5,000 | 1 | 4932459128 | 4002395288434 | 19,10 | |
| | 18 | 1,0 x 1,25 | 40 | 0° | Recubrimiento de resina. Galvanizado | 5,000 | 1 | 4932459129 | 4002395288441 | 21,70 | |
| | 18 | 1,0 x 1,25 | 45 | 0° | Recubrimiento de resina. Galvanizado | 4,000 | 1 | 4932459130 | 4002395288458 | 18,60 | |
| | 18 | 1,0 x 1,25 | 50 | 0° | Recubrimiento de resina. Galvanizado | 4,000 | 1 | 4932459131 | 4002395288465 | 20,20 | |
| | 18 | 1,0 x 1,25 | 16 | 0° | Acero inoxidable | 10,000 | 1 | 4932459132 | 4002395288472 | 74,50 | |
| | 18 | 1,0 x 1,25 | 19 | 0° | Acero inoxidable | 10,000 | 1 | 4932459133 | 4002395288489 | 81,80 | |
| | 18 | 1,0 x 1,25 | 25 | 0° | Acero inoxidable | 5,000 | 1 | 4932459134 | 4002395288496 | 47,10 | |
| | 18 | 1,0 x 1,25 | 30 | 0° | Acero inoxidable | 5,000 | 1 | 4932459135 | 4002395289103 | 58,50 | |
| | 18 | 1,0 x 1,25 | 32 | 0° | Acero inoxidable | 5,000 | 1 | 4932459136 | 4002395289110 | 54,30 | |
| | 18 | 1,0 x 1,25 | 40 | 0° | Acero inoxidable | 5,000 | 1 | 4932459137 | 4002395289127 | 63,70 | |
| | 18 | 1,0 x 1,25 | 45 | 0° | Acero inoxidable | 4,000 | 1 | 4932459138 | 4002395289134 | 58,50 | |
| | 18 | 1,0 x 1,25 | 50 | 0° | Acero inoxidable | 4,000 | 1 | 4932459139 | 4002395289141 | 62,60 | |
| | ② Clavos | 16 | 1.36 x 1.65 | 32 | 20° | Acero inoxidable | 2,000 | 1 | 4932459140 | 4002395289158 | 17,10 |
| | | 16 | 1.36 x 1.65 | 38 | 20° | Galvanizado | 2,000 | 1 | 4932459141 | 4002395289165 | 18,60 |
| 16 | | 1.36 x 1.65 | 45 | 20° | Galvanizado | 2,000 | 1 | 4932459142 | 4002395289172 | 20,20 | |
| 16 | | 1.36 x 1.65 | 50 | 20° | Galvanizado | 2,000 | 1 | 4932459143 | 4002395289189 | 21,20 | |
| 16 | | 1.36 x 1.65 | 64 | 20° | Galvanizado | 2,000 | 1 | 4932459144 | 4002395289196 | 26,90 | |
| ③ Grapas | Tipo 50 | 0,5 x 1,27 | 6 | | Galvanizado | 1,200 | 1 | 4932459145 | 4002395289806 | 4,10 | |
| | Tipo 50 | 0,5 x 1,27 | 8 | | Galvanizado | 1,200 | 1 | 4932459146 | 4002395289813 | 4,70 | |
| | Tipo 50 | 0,5 x 1,27 | 14 | | Galvanizado | 600 | 1 | 4932459147 | 4002395289820 | 3,60 | |



Accesorios para Cámaras de inspección

Todos los cables están protegidos contra el polvo y el agua.

Las extensiones se conectan entre la base de la cámara y el cable que viene de suministro con la misma.

| Descripción | Largo de cable (m) | Diámetro de cable (mm) | Se adapta a las cámaras de inspección | Cantidad por paquete | Cantidad de pedido | Referencia | Código EAN | Tarifa (€) |
|---|--------------------|------------------------|---------------------------------------|----------------------|--------------------|------------|---------------|------------|
| Cable de extensión. Se pueden fijar hasta un máximo de 3 extensiones. | 0.9 | 17 | C12 IC | 1 | 1 | 48530110 | 045242157747 | 91,10 |
| Cable de extensión digital. Se pueden fijar hasta un máximo de 5 extensiones, para C12 AVD y AVA. | 0.9 | 17 | C12 AVD, C12 AVA | 1 | 1 | 48530141 | 045242216529 | 101,40 |
| ① Cable de extensión digital. Se pueden fijar hasta un máximo de 2 extensiones. | 2.4 | 17 | C12 IC, C12 AVD, C12 AVA | 1 | 1 | 48530140* | 045242195787 | 130,40 |
| Cable de repuesto para C12 IC. | 0.9 | 17 | C12 IC | 1 | 1 | 4931411079 | 4002395907007 | 129,40 |
| Cable de repuesto. | 0.9 | 17 | C12 AVD, C12 AVA | 1 | 1 | 4931419516 | 4002395828227 | 135,60 |
| Cable de repuesto cámara analógica. | 0.9 | 9.5 | C12 AVD, C12 AVA | 1 | 1 | 4931419517 | 4002395828234 | 148,00 |
| Cable de recambio de 1m para la cámara M-spector | 1 | 12 | M12 IC AV3 | 1 | 1 | 48530150 | 045242344208 | 155,30 |
| ② Cable de recambio de 3m para la cámara M-spector | 3 | 12 | M12 IC AV3 | 1 | 1 | 48530151 | 045242344222 | 196,70 |
| ③ Cable de 1m con cabezal orientable. | 1 | 12 | M12 IC AV3 | 1 | 1 | 48530155 | 045242344215 | 672,80 |

①



②



Accesorios para M12™ Chaquetas calefactables

- M18™ Alimentador USB - M18™ USB PS HJ. Alimenta la chaqueta con baterías M18™. Puerto de carga USB para reproductores MP3, teléfonos móviles, cámaras digitales, GPS, etc...
- 12V Conector para coche - 12V CP HJ. Hace funcionar la chaqueta con la conexión del mechero de 12V.

①



②



| Descripción | Cantidad por paquete | Cantidad de pedido | Referencia | Código EAN | Tarifa (€) |
|--|----------------------|--------------------|------------|---------------|------------|
| ① M18™ Fuente de alimentación con USB (M18™ USB PS HJ) | 1 | 1 | 4932430084 | 4002395377459 | 64,20 |
| ② M12™ Conector mechero de coche (12V CP HJ). | 1 | 1 | 4932430085 | 4002395377466 | 21,70 |

*hasta acabar stock

Empuñaduras laterales

| Descripción | Cantidad por paquete | Cantidad de pedido | Referencia | Código EAN | Tarifa (€) |
|---|----------------------|--------------------|------------|---------------|------------|
| ① Empuñadura auxiliar con tope de profundidad para todos los taladros, con y sin percusión, con cuello de 43 mm. | 1 | 1 | 4932373725 | 4002395352647 | 14,00 |
| ② Empuñadura auxiliar con tope de profundidad para todos los taladros, con y sin percusión, con cuello corto (13 mm) y 43 mm de diámetro. | 1 | 1 | 4932364149 | 4002395342198 | 22,50 |



Cables QUIK-LOK

| Largo de cable (m) | Versión del país | Cantidad por paquete | Cantidad de pedido | Referencia | Código EAN | Tarifa (€) |
|---------------------------------------|------------------|----------------------|--------------------|-------------------------|---------------|------------|
| 4 | EU | 1 | 1 | 4932373502 | 4002395351725 | 20,20 |
| 10 | EU | 1 | 1 | 4932373503 | 4002395351732 | 36,00 |
| 4 | CH | 1 | 1 | 4932373504 | 4002395351749 | 24,10 |
| 4 | GB | 1 | 1 | 4932373508 | 4002395351787 | 47,70 |
| 4 | GB | 1 | 1 | 4932373510 | 4002395351800 | 47,00 |
| 6 | EU | 1 | 1 | 4932364483 ¹ | 4002395337620 | 34,80 |
| Kit de reparación de cables QUIK-LOK. | | 1 | 1 | 4931380758 | 4002395714551 | 16,10 |



¹ Alta calidad y resistente al ácido. No es reparable.

Adaptador angular universal para taladro

- Convierte el taladro Milwaukee® HDE 13 RQD en un taladro angular.
- Muy utilizado para taladrar entre vigas o espacios reducidos.
- El cabezal y la empuñadura rotan 360°.
- Proporciona 2 velocidades: 1. Baja: reduce la velocidad un 30% y se incrementa el par un 50%. 2. Alta: la velocidad incrementa un 50%.

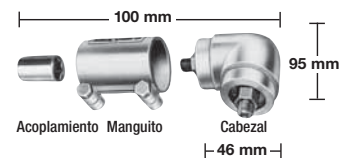

| Descripción | Cantidad por paquete | Cantidad de pedido | Referencia | Código EAN | Tarifa (€) |
|-------------------------------|----------------------|--------------------|------------|--------------|------------|
| Adaptador de taladro angular. | 1 | 1 | 48062871 | 045242088812 | 166,40 |



El cabezal y la empuñadura giran 360° y se pueden fijar en cualquier posición.

Accesorios para recortabordes

NUEVO

| Descripción | Cantidad por paquete | Cantidad de pedido | Referencia | Código EAN | Tarifa (€) |
|---|----------------------|--------------------|------------|--------------|------------|
| ① Conjunto completo de cabezal (incluye cabezal, carrete e hilo 49162712) | 1 | 6 | 49162710* | 045242493937 | 37,30 |
| ② Cabezal de recambio (incluye hilo 49162712) | 1 | 6 | 49162711* | 045242493920 | 33,10 |
| ③ Hilo de 2mm x 45m | 1 | 12 | 49162712 | 045242493906 | 31,10 |
| ③ Hilo de 2,4mm x 76m | 1 | 10 | 49162713 | 045242493913 | 46,60 |
| Carrete autoalimentado + hilo (incluye hilo 49162712) | 1 | 1 | 49162714 | 045242006458 | 37,30 |

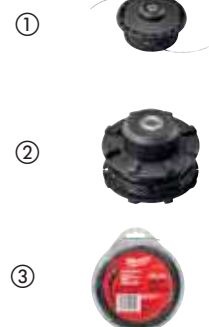

*hasta acabar stock

Recambios para desatracadora

NUEVO

| Descripción | Cantidad por paquete | Cantidad de pedido | Referencia | Código EAN | Tarifa (€) |
|--|----------------------|--------------------|------------|--------------|------------|
| ① Espiral de Ø8mm x 7,6m con cabeza tipo barrena. | 1 | 1 | 48532571 | 045242364213 | 62,10 |
| ② Espiral de Ø8mm x 7,6m con cabeza tipo barrena y pivotante. | 1 | 1 | 48532572 | 045242364206 | 72,50 |
| ① Espiral de Ø6mm x 7,6m con cabeza tipo barrena. | 1 | 1 | 48532573 | 045242471270 | 51,80 |
| ② Espiral de Ø6mm x 7,6m con cabeza tipo barrena y pivotante. | 1 | 1 | 48532574 | 045242471287 | 62,10 |
| ③ Tambor y espiral de Ø8mm x 7,6m con cabeza en barrena. | 1 | 1 | 48532581 | 045242480586 | 72,50 |
| ④ Tambor y espiral de Ø8mm x 7,6m con cabeza en barrena y pivotante. | 1 | 1 | 48532582 | 045242480593 | 82,80 |
| ③ Tambor y espiral de Ø6mm x 7,6m con cabeza en barrena. | 1 | 1 | 48532583 | 045242480609 | 62,10 |
| ④ Tambor y espiral de Ø6mm x 7,6m con cabeza en barrena y pivotante. | 1 | 1 | 48532584 | 045242480616 | 72,50 |



Accesorios para desatracadora M18 FS

NUEVO

| Descripción | Cantidad por paquete | Cantidad de pedido | Referencia | Código EAN | Tarifa (€) |
|---|----------------------|--------------------|------------|---------------|------------|
| ① Tambor vacío | 1 | 1 | 4932464277 | 4058546222222 | 134,60 |
| ② Espiral 8 mm x 23 m. l, cabezal tipo auger M18™ | 1 | 1 | 48532772 | 045242513079 | 155,30 |
| ② Espiral 19 mm x 15 m M18™ | 1 | 1 | 48532773 | 045242513086 | 155,30 |
| ② Espiral 13 mm x 15 m M18™ | 1 | 1 | 48532774 | 045242513093 | 103,50 |
| ② Espiral 16 mm x 15 m M18™ | 1 | 1 | 48532775 | 045242513109 | 124,20 |
| ③ Barrena tipo embudo M18™ | 1 | 1 | 48532786 | 045242006106 | 31,10 |
| ④ Barrena tipo gota M18™ | 1 | 1 | 48532787 | 045242006113 | 31,10 |
| ⑤ Cortador tipo flecha de 38 mm M18FS | 1 | 1 | 48532788 | 045242006120 | 31,10 |
| ⑥ Cortador de 2 palas de 38 mm M18FS. | 1 | 1 | 48532789 | 045242006137 | 15,50 |
| ⑦ Juego de accesorios de 5 piezas M18FS | 5 | 1 | 48532790 | 045242006144 | 51,80 |



Accesorios para desatascadoras M18™

NUEVO

| Descripción | Cantidad por paquete | Cantidad de pedido | Referencia | Código EAN | Tarifa (€) |
|---|----------------------|--------------------|------------|--------------|------------|
| ① Espiral Ø 6 mm x 10,5 m, cabezal tipo barrena M18PF | 1 | 1 | 48532671 | 045242482740 | 72,50 |
| ① Espiral Ø 6 mm x 15 m, cabezal tipo barrena M18PF | 1 | 1 | 48532672 | 045242482757 | 82,80 |
| ① Espiral 8 mm x 10,5 m, cabezal tipo barrena M18PF | 1 | 1 | 48532673 | 045242482764 | 82,80 |
| ① Espiral Ø 8 mm x 15 m, cabezal tipo barrena M18PF. | 1 | 1 | 48532674 | 045242482771 | 93,20 |
| ① Espiral 10 mm x 10,5 m M18PF | 1 | 1 | 48532675 | 045242482788 | 93,20 |
| ② Barrena tipo gota M18PF | 1 | 1 | 48532681 | 045242503803 | 93,20 |
| ③ Barrena tipo gota pivotante M18PF | 1 | 1 | 48532682 | 045242503810 | 31,10 |
| ④ Cortador tipo flecha de 25 mm M18PF | 1 | 1 | 48532683 | 045242503827 | 31,10 |
| ⑤ Cortador de 2 palas de 25 mm M18PF | 1 | 1 | 48532684 | 045242503834 | 15,50 |
| ⑥ Juego de accesorios de 5 piezas M18PF. | 5 | 1 | 48532685 | 045242503841 | 72,50 |



Accesorios para Pistolas de químicos

| Descripción | Se adapta a pistolas de silicona | Cantidad por paquete | Cantidad de pedido | Referencia | Código EAN | Tarifa (€) |
|--|---|----------------------|--------------------|-------------------|---------------|------------|
| Cartucho estándar de 310 ml. Acepta todos los tubos estándar de 250 y 310 ml. Necesita barra de empuje 49520600. | PCG 14 / 300, PCG 14 / 600 | 1 | 1 | 48081075 | 045242087938 | 114,10 |
| Cartucho estándar de 310 ml. Acepta todos los tubos estándar de 250 y 310 ml. Incluye barra de empuje (4932352937), pistón de empuje y tornillo (44700330). | C18 PCG | 1 | 1 | 48081076 | 045242263127 | 70,20 |
| Cartucho estándar de 310 ml. Acepta todos los tubos estándar de 250 y 310 ml. Incluye barra de empuje (4932430099), pistón de empuje y tornillo (44700330). | C12 PCG | 1 | 1 | 48080900 | 045242286355 | 27,20 |
| Tubo de aluminio de 310 ml. Acepta cartuchos estándar tipo salchicha de 380 ml. Necesita barra de empuje 49520660. | PCG 14 / 300, PCG 14 / 600 | 1 | 1 | 48081085 | 045242089246 | 131,80 |
| Tubo de aluminio de 400 ml. Acepta cartuchos estándar tipo salchicha de 400 ml (incluye las 2 roscas). Necesita barra de empuje, tirador (48091090) y pistón (44700375). | C18 PCG,C12 PCG | 1 | 1 | 4932352844 | 4002395375028 | 21,60 |
| Tubo de aluminio de 600 ml. Acepta cartuchos estándar tipo salchicha de 600 ml. Necesita barra de empuje 49520660. | PCG 14 / 600, PCG 14 / 300 | 1 | 1 | 48081090 | 045242087952 | 150,50 |
| Tubo de aluminio de 600 ml. Acepta cartuchos estándar tipo salchicha de 600 ml. (Incluye las 2 roscas). Necesita barra de empuje, tirador (48091091) y pistón (44700375). | C18 PCG,C12 PCG | 1 | 1 | 4932352845 | 4002395375035 | 24,70 |
| Tubo transparente de 400 ml. Acepta cartuchos estándar tipo salchicha de 400 ml (incluye las 2 roscas). Necesita barra de empuje, tirador (48091090) y pistón (44700375). | C18 PCG,C12 PCG | 1 | 1 | 4932352842 | 4002395375004 | 81,80 |
| Tubo transparente de 600 ml. Acepta cartuchos estándar tipo salchicha de 600 ml. (Incluye las 2 roscas). Necesita barra de empuje, tirador (48091091) y pistón (44700375). | C18 PCG,C12 PCG | 1 | 1 | 4932352843 | 4002395375011 | 98,90 |
| Barra de empuje y pistón para 310ml. Para utilizar con cartucho estándar de 310 ml (48081076). | C18 PCG | 1 | 1 | 4932352937 | 4002395375950 | 26,70 |
| Barra de empuje y tirador para 310ml. Para utilizar con (48080900) el cartucho estándar. | C12 PCG | 1 | 1 | 4932430099 | 4002395377602 | 26,70 |
| Barra de empuje y pistón para 310ml (340mm de longitud). Para utilizar con 48081075 y cartucho "tipo salchicha" 48081085. | PCG 14 / 300, PCG 14 / 600 | 1 | 1 | 49520600 | 045242190201 | 79,70 |
| Barra de empuje y tirador para tubo de 400ml. Para utilizar con cartucho de aluminio de 400 ml (4932352844) o cartucho transparente de 400 ml (4932352842). | C18 PCG | 1 | 1 | 48091090 | 045242263158 | 26,80 |
| Barra de empuje y tirador para tubo de 400ml. Para utilizar con (4932352844) tubo de 400ml de aluminio (4932352844) o transparente (4932352842). | C12 PCG | 1 | 1 | 4932430100 | 4002395377619 | 26,70 |
| Barra de empuje de 480ml. Para utilizar con (48081090). | PCG 14 / 300, PCG 14 / 600 | 1 | 1 | 49520660 | 045242190164 | 146,10 |
| Barra de empuje y tirador para tubo de 600ml. Para utilizar con cartucho de aluminio de 600 ml (4932352845) o cartucho transparente de 600 ml (4932352843). | C18 PCG | 1 | 1 | 48091091 | 045242263165 | 33,10 |
| Barra de empuje y tirador para tubo de 600ml. Para utilizar con cartucho de aluminio de 600 ml (4932352845) o cartucho transparente de 600 ml (4932352843). | C12 PCG | 1 | 1 | 4932430101 | 4002395377626 | 26,70 |
| Pistón para cartuchos. | C18 PCG,C12 PCG | 1 | 1 | 44700330 | 045242260928 | 2,80 |
| Pistón para tubos tipo salchicha. | C18 PCG,C12 PCG | 1 | 1 | 44700375 | 045242277438 | 4,30 |
| Nariz aplicadora. | PCG 14 / 300, PCG 14 / 600, C18 PCG,C12 PCG | 1 | 1 | 45760525 | 4002395775323 | 5,50 |

Tabla de sistemas de aspiración

| | Descripción | Se adapta a los sistemas de absorción de polvo Milwaukee | Cantidad por paquete | Cantidad de pedido | Referencia | Código EAN | Tarifa (€) |
|--|--|--|----------------------|--------------------|---------------|---------------|------------|
| Sistema de Ø 35mm | Manguera de extensión antiestática, 4 m de largo, Ø 36 mm con racor para herramienta eléctrica. | AS 300 ELCP, AS 500 ELCP, AS 300 EMAC | 1 | 1 | 4932352311 | 4002395369706 | 192,40 |
| | Manguera de prolongación de Ø 32 mm, 3,5 m, con racor para herramienta eléctrica. | AS 250 ECP | 1 | 1 | 4932352312 | 4002395369713 | 76,10 |
| | Adaptador para conexión directa de manguera de aspiración 330552, a sistemas de absorción. | AS 1, AS 2 C | 1 | 1 | 4932326528 | 4002395310937 | 8,60 |
| | Adaptador universal Ø 35 / 33 / 27 mm. | WDC 1400 A, AS 1, AS 2 C, AS 3 W, ASE 1400, ASM 1400 | 1 | 1 | 4932369282 | 4002395338412 | 18,60 |
| | Tobera de aspiración para Ø 35 mm, de 50 cm. | ASE 1400, AS 1, AS 2 C, ASM 1400 | 1 | 1 | 4932346620 | 4002395319503 | 14,90 |
| | Tobera para rincones larga, para Ø 35 mm. | WDC 1400 A, ASE 1400, AS 1, AS 2 C, AS 3 W, ASM 1400 | 1 | 1 | 4932276048 | 4002395303250 | 8,30 |
| Sistema de Ø 50mm | Manguera de prolongación de 4 m Ø35mm. Necesita el adaptador 4932362778. | WDC 1400 A, ASE 1400, AS 1, AS 2 C, AS 3 W, ASM 1400 | 1 | 1 | 4932330552* | 4002395312719 | 127,20 |
| | Manguera de prolongación de Ø 35 mm, 5 m. | ASE 1400, ASM 1400 | 1 | 1 | 4932373626 | 4002395351534 | 75,80 |
| | Manguera de prolongación de Ø 35 mm, 3 m. | NT 1200, NT 1500 A, NT 900 | 1 | 1 | 4932300171 | 4002395308576 | 19,70 |
| | Tobera para rincones corta, para Ø 35 mm. | ASE 1400, AS 1, AS 2 C, ASM 1400 | 1 | 1 | 4932316070 | 4002395310449 | 8,60 |
| | Tobera de aspiración para Ø 50 mm. | ASE 1400, AS 1, AS 2 C, ASM 1400 | 1 | 1 | 4932316069 | 4002395310432 | 13,50 |
| | Racor reductor de Ø 50 mm a Ø 35 mm. | ASE 1400, AS 1, AS 2 C, ASM 1400 | 1 | 1 | 4932316074 | 4002395310456 | 5,80 |
| | 5 x bolsas filtro de fieltro | AS 250 ECP | 5 | 1 | 4932352306 | 4002395369652 | 21,70 |
| | 5 x 30 l Bolsas filtro de fieltro. | AS 300 ELCP, AS 300 EMAC, AS 300 ELAC | 5 | 1 | 4932352307 | 4002395369669 | 43,00 |
| | 5 x 30 l Bolsas filtro de fieltro. | AS 500 ELCP | 5 | 1 | 4932352308 | 4002395369676 | 64,80 |
| | Bolsas desechables: 5 bolsas de plástico de 30 l. | AS 250 ECP, AS 300 ELCP, AS 300 EMAC | 5 | 1 | 4932352309 | 4002395369683 | 41,30 |
| Bolsas filtro | Bolsas desechables: 5 bolsas de plástico de 50 l. | AS 500 ELCP | 5 | 1 | 4932352310 | 4002395369690 | 47,30 |
| | Bolsa filtro para RSE y AS2C, para trabajos ligeros | AS 1, AS 2 C, AS 3 W | 1 | 1 | 4932346812 | 4002395319534 | 8,30 |
| | Bolsas filtro. Trabajos pesados. 3 x 18 l bolsas de papel. | NT 1500 A | 1 | 1 | 4932373669 | 4002395351824 | 28,90 |
| | Bolsas filtro. Trabajos pesados. 5 x 25 l bolsas de papel. | AS 2 C, AS 3 W | 5 | 1 | 4932346585 | 4002395319442 | 47,80 |
| | Bolsas filtro. Trabajos pesados. 5 x 25 l bolsas de papel. | RSE 1400 | 5 | 1 | 4932373852 | 4002395352821 | 52,20 |
| | Bolsas filtro. Trabajos pesados. 5 x 50 l bolsas de papel. | ASE 1400, ASM 1400 | 5 | 1 | 4932373621 | 4002395351503 | 71,70 |
| | Bolsas filtro: de tela. | NT 900 | 1 | 1 | 4932276019 | 4002395303267 | 11,70 |
| | Bolsa filtro, plástico, 3 unid., 25 l. Adecuado para polvo fino de hormigón. Conforme a la clasificación de polvo M & H (EN 60335-2-69). Solo válido para ASM 1400. 3 x 25 l bolsas de plástico. | ASE 1400, ASM 1400 | 3 | 1 | 4932399502 | 4002395361595 | 191,80 |
| | Bolsas de fieltro AS 30/42. | AS 30 LAC, AS 30 MAC, AS 42 MAC | 5 | 1 | 4932459689 | 4058546028619 | 41,40 |
| | Bolsas de 30l | AS 42 MAC, AS 30 MAC, AS 30 LAC | 5 | 1 | 4932459690 | 4058546028626 | 36,20 |
| | Cartucho filtro. | AS 250 ECP, AP 250 ECP | 1 | 1 | 4932352303 | 4002395369621 | 51,60 |
| | Cartucho filtro. | AS 300 ELCP, AS 500 ELCP, AS 2-250 ELCP | 1 | 1 | 4932352304 | 4002395369638 | 46,80 |
| | Cartucho filtro. | AS 300 EMAC, AS 300 ELAC | 1 | 1 | 4932352305 | 4002395369645 | 99,30 |
| Cartucho filtro, 3600 cm², de acuerdo con BIA, cat. C. | AS 1 | 1 | 1 | 4932346587 | 4002395319466 | 43,50 | |
| Cartucho filtro, 7000 cm², de acuerdo con BIA, cat. C. | AS 3 W | 1 | 1 | 4932346588 | 4002395319473 | 62,00 | |
| Cartucho filtro, 7200 cm². | RSE | 1 | 1 | 4932327205 | 4002395303885 | 65,40 | |
| Cartucho filtro. | NT 1200, NT 1500 A | 1 | 1 | 4932340124 | 4002395305452 | 29,50 | |
| Cartucho plano de filtro plisado de poliéster, 2 unid. | ASE 1400, ASM 1400 | 1 | 1 | 4932373623 | 4002395351510 | 139,10 | |
| Filtro PTFE | AS 30 LAC, AS 42 MAC, AS 30 MAC | 1 | 1 | 4932459687 | 4058546028596 | 78,70 | |
| Filtro refrigerador del motor. | AS 42 MAC, AS 30 MAC, AS 30 LAC | 1 | 1 | 4932459688 | 4058546028602 | 41,40 | |
| Asa metálica. | AS 42 MAC, AS 30 MAC, AS 30 LAC | 1 | 1 | 4932459691 | 4058546028633 | 98,30 | |

¹ En combinación con adaptador de bolsa 4932346812 y cartucho filtro 4932346587.

*hasta acabar stock

Accesorios - Sistemas de aspiración M12 / M18

| Descripción | Se adapta a los sistemas de absorción de polvo Milwaukee | Cantidad por paquete | Cantidad de pedido | Referencia | Código EAN | Tarifa (€) |
|---|--|----------------------|--------------------|------------|---------------|------------|
| ① Anillo de aspiración. | M18 CDEX / M18/28 CPDEX, M12 DE | 2 | 1 | 49902301 | 045242337279 | 27,20 |
| ② Filtro. | M18 CDEX / M18/28 CPDEX, M12 DE | 3 | 1 | 49902306 | 045242299454 | 27,20 |
| ③ Nariz para lugares estrechos. | M12 DE | 1 | 1 | 49902325* | 045242297603 | 14,20 |
| ④ Conjunto de 3 piezas. Caja, filtro y tapa. | M12 DE | 3 | 1 | 49902340 | 045242299461 | 43,50 |
| ⑤ Depósito recoge polvo con filtro para M18 y M28 | M18 CDEX / M18/28 CPDEX | 4 | 1 | 49902342 | 045242341948 | 32,60 |
| ⑥ Adaptador para conectar M12DE a un aspirador independiente. | | 1 | 1 | 4932430479 | 4002395381401 | 54,30 |



Sistemas de aspiración para martillos

| Descripción | Cantidad por paquete | Cantidad de pedido | Referencia | Código EAN | Tarifa (€) |
|---|----------------------|--------------------|------------|---------------|------------|
| ① Anillo recolector de polvo. Para recoger el polvo cuando se taladra por encima de la cabeza. Adecuado para Ø 5 – 8 mm. | 1 | 1 | 4932430912 | 4002395385744 | 6,80 |
| Saco de virutas de tela. Para usar con sistema Clean Line (4932345547). | 1 | 1 | 4932346182 | 4002395313273 | 60,70 |
| ② Xtractor, para recoger el polvo generado por la broca, al taladrar en paredes o techos. Admite hasta broca de Ø 28mm. Encaja directamente en los aspiradores industriales (boquilla universal de Ø 26 - 41mm). | 1 | 1 | 4932430446 | 4002395381074 | 17,40 |
| ③ Sistema de aspiración – PHDE72. Para taladrar con broca o corona desde Ø 6 – 72mm. Escobas para limpiar la espiral y mejorar la aspiración, estas se pueden sacar para los trabajos con corona. Boquilla: Ø 37 mm exterior / Ø 32 mm interior. Recambio de Juntas de sellado (2 pz): 4931448564 Recambio de cepillos: 4931448565 | 1 | 1 | 4932430480 | 4002395381418 | 59,80 |
| DE16 - Sistema de aspiración universal | | | | | |
| ④ 1x DE16, 1x empuñadura lateral y 3x collares, permite utilizar taladros/martillos con cuellos desde Ø 43 - 59 mm. 2 x anillos de aspiración (49902301). | 1 | 1 | 4932430835 | 4002395384976 | 135,90 |



Cargadores



| Descripción | Sistema | Rango de carga | Tiempo de carga | Por tipo de batería NiCd | Por tipo de batería NiMH | Para baterías Litio-Ion | Referencia | Código EAN | Tarifa (€) |
|-------------|-----------------|----------------|-----------------------|--------------------------|--------------------------|-------------------------|------------|---------------|------------|
| ① M4 C | M4 | 4 V | 30 min | - | - | Si | 4932352958 | 4002395376162 | 75,00 |
| ② L4 C | REDLITHIUM™ USB | 4 V | 120 min | No | No | Si | 4932459446 | 4058546011079 | 47,00 |
| ③ C12 C | M12 | 12 V | 40/80 min | - | - | Si | 4932352000 | 4002395366606 | 59,00 |
| ④ M12 TC | M12 | 12 V | 2.5/4/5/8 hrs. | No | No | Si | 4932459450 | 4058546011116 | 88,00 |
| ⑤ M12 C4 | M12 | 12 V | 40/80 min | - | - | Si | 4932430554 | 4002395382156 | 148,00 |
| ⑥ M12-18C | M12,M14,M18 | 12 - 18 V | 40/80 min | - | - | Si | 4932352959 | 4002395376179 | 109,00 |
| ⑦ M12-18 AC | M12,M14,M18 | 12 - 18 V | 40/80/100/124/180 min | - | - | Si | 4932459205 | 4002395287208 | 145,00 |
| ⑧ M12-18 FC | M12,M14,M18 | 12 - 18 V | 26/47/59/68/100 min | - | - | Si | 4932451079 | 4002395810581 | 145,00 |
| ⑨ M1418 C6 | M14,M18 | 14.4 V - 18 V | 40/80 min | - | - | Si | 4932430086 | 4002395377473 | 182,00 |
| ⑩ M28 C | M28 | 28 V | 60 min | - | - | Si | 4932352524 | 4002395371822 | 116,00 |

Iluminación M12™

Iluminación M12™



| Descripción | Voltaje (V) | Tipo de batería | Sistema | Baterías compatibles | Tipo de bombilla | Referencia | Código EAN | Tarifa (€) |
|--------------|-------------|-----------------|---------|------------------------------------|------------------|------------|---------------|------------|
| ① M12 TLED-0 | 12 | Li-ion | M12 | Todas las baterías Milwaukee® M12™ | LED | 4932430360 | 4002395380213 | 68,00 |
| ② M12 SL-0 | 12 | Li-ion | M12 | Todas las baterías Milwaukee® M12™ | LED | 4932430178 | 4002395378395 | 126,00 |
| ③ M12 LL-0 | 12 | Li-ion | M12 | Todas las baterías Milwaukee® M12™ | LED | 4932430562 | 4002395382231 | 137,00 |
| ④ M12 SLED-0 | 12 | Li-ion | M12 | Todas las baterías Milwaukee® M12™ | LED | 4933451261 | 4002395170159 | 218,00 |
| ⑤ M12 UHL-0 | 12 | Li-ion | M12 | Todas las baterías Milwaukee® M12™ | LED | 4933459432 | 4058546010935 | 238,00 |
| ⑥ M12 MLED-0 | 12 | Li-ion | M12 | Todas las baterías Milwaukee® M12™ | LED | 4933451899 | 4002395281480 | 172,00 |
| ⑦ M12 AL-0 | 12 | Li-ion | M12 | Todas las baterías Milwaukee® M12™ | LED | 4933451394 | 4002395158621 | 172,00 |

Iluminación M18[™]



| Descripción | Voltaje (AC) (V) | Voltaje (DC) (V) | Tipo de batería | Sistema | Baterías compatibles | Tipo de bombilla | Referencia | Código EAN | Tarifa (€) |
|-----------------|------------------|------------------|-----------------|---------|--|------------------|------------|---------------|------------|
| ① M18 TLED-0 | - | 18 | Li-ion | M18 | Todas las baterías Milwaukee [®] M18 [™] | LED | 4932430361 | 4002395380220 | 79,00 |
| ② M18 IL-0 | - | 18 | Li-ion | M18 | Todas las baterías Milwaukee [®] M18 [™] | LED | 4932430564 | 4002395382255 | 152,00 |
| ③ M18 LL-0 | - | 18 | Li-ion | M18 | Todas las baterías Milwaukee [®] M18 [™] | LED | 4932430563 | 4002395382248 | 162,00 |
| ④ M18 SLED-0 | - | 18 | Li-ion | M18 | Todas las baterías Milwaukee [®] M18 [™] | LED | 4933459159 | 4002395287147 | 247,00 |
| ⑤ M18 AL-0 | - | 18 | Li-ion | M18 | Todas las baterías Milwaukee [®] M18 [™] | LED | 4932430392 | 4002395380534 | 235,00 |
| ⑥ M18 HAL-0 | 220 - 240 | 18 | Li-ion | M18 | Todas las baterías Milwaukee [®] M18 [™] | LED | 4933451262 | 4002395170166 | 373,00 |
| ⑦ M18 PAL-0 | - | 18 | Li-ion | M18 | Todas las baterías Milwaukee [®] M18 [™] | LED | 4933464105 | 4058546220501 | 220,00 |
| ⑧ M18 SAL-0 | - | 18 | Li-ion | M18 | Todas las baterías Milwaukee [®] M18 [™] | LED | 4933451246 | 4002395167708 | 562,00 |
| M18 SAL-502B | - | 18 | Li-ion | M18 | Todas las baterías Milwaukee [®] M18 [™] | LED | 4933451896 | 4002395281459 | 791,00 |
| ⑨ M18 HSAL-0 | 220 - 240 | 18 | Li-ion | M18 | Todas las baterías Milwaukee [®] M18 [™] | LED | 4933451392 | 4002395158607 | 235,00 |
| M18 HSAL-502B | 220 - 240 | 18 | Li-ion | M18 | Todas las baterías Milwaukee [®] M18 [™] | LED | 4933451898 | 4002395281473 | 1.010,00 |
| ⑩ M18 ONERSAL-0 | - | 18 | Li-ion | M18 | Todas las baterías Milwaukee [®] M18 [™] | LED | 4933459431 | 4058546010928 | 702,00 |
| ⑪ M18 SLSP-0 | 220 - 240 | 18 | Li-ion | M18 | Todas las baterías Milwaukee [®] M18 [™] | LED | 4933451514 | 4002395162222 | 530,00 |
| ⑫ M18 ONESLSP-0 | 220 - 240 | 18 | Li-ion | M18 | Todas las baterías Milwaukee [®] M18 [™] | LED | 4933459155 | 4002395287109 | 768,00 |
| ⑬ M18 ONESLDP-0 | 100 - 240 | 18 | Li-ion | M18 | Todas las baterías Milwaukee [®] M18 [™] | LED | 4933459160 | 4002395287154 | 1.111,00 |

Iluminación M28[™]



| Descripción | Voltaje (AC) (V) | Voltaje (DC) (V) | Tipo de batería | Sistema | Baterías compatibles | Tipo de bombilla | Referencia | Código EAN | Tarifa (€) |
|----------------|------------------|------------------|-----------------|-----------------------------|--|------------------|------------|---------------|------------|
| ① M28 WL LED-0 | - | 28 | Li-ion | M28 | Todas las baterías Milwaukee [®] M28 [™] | LED | 4932352527 | 4002395371853 | 60,00 |
| ② L4 FL-201 | - | 4 | Li-ion | REDLITHIUM [™] USB | Batería REDLITHIUM [™] USB | LED | 4933459442 | 4058546011031 | 112,00 |
| ③ L4 HL-201 | - | 4 | Li-ion | REDLITHIUM [™] USB | Batería REDLITHIUM [™] USB | LED | 4933459443 | 4058546011048 | 120,00 |
| ④ L4 MLED-201 | - | 4 | Li-ion | REDLITHIUM [™] USB | Batería REDLITHIUM [™] USB | LED | 4933459444 | 4058546011055 | 130,00 |
| ⑤ IPL-LED | - | 3.0 | Alcalina | Alcalina | AAA | LED | 4933459440 | 4058546011017 | 47,00 |
| ⑥ HL-LED | - | 4.5 | Alcalina | Alcalina | AAA | LED | 4933459441 | 4058546011024 | 55,00 |
| ⑦ HOBL 7000 | 90 - 277 | - | - | Con cable | - | LED | 4933464126 | 4058546220716 | 440,00 |

Baterías

| Descripción | Sistema | Tipo de batería | Voltaje (V) | Capacidad de batería (Ah) | Referencia | Código EAN | Tarifa (€) |
|-------------|--------------------|-----------------|-------------|---------------------------|------------|---------------|------------|
| ① M4 B2 | M4 | Li-ion | 4 | 2.0 | 4932430098 | 4002395377596 | 30,00 |
| ② L4 B2 | REDLITHIUM™ USB | Li-ion | 4 | 2.5 | 4932459445 | 4058546011062 | 32,00 |
| ③ M12 B2 | M12 | Li-ion | 12 | 2.0 | 4932430064 | 4002395377251 | 69,00 |
| ④ M12 B3 | M12 | Li-ion | 12 | 3.0 | 4932451388 | 4002395157969 | 83,00 |
| ⑤ M12 B4 | M12 | Li-ion | 12 | 4.0 | 4932430065 | 4002395377268 | 114,00 |
| ⑥ M12 B6 | M12 | Li-ion | 12 | 6.0 | 4932451395 | 4002395158638 | 145,00 |
| ⑦ M14 B | M14 | Li-ion | 14.4 | 1.5 | 4932352665 | 4002395373239 | 95,00 |
| ⑧ M14 B4 | M14 | Li-ion | 14.4 | 4.0 | 4932430323 | 4002395379842 | 114,00 |
| ⑨ M18 B2 | M18 | Li-ion | 18 | 2.0 | 4932430062 | 4002395377237 | 128,00 |
| ⑩ M18 B4 | M18 | Li-ion | 18 | 4.0 | 4932430063 | 4002395377244 | 197,00 |
| ⑪ M18 B5 | M18 | Li-ion | 18 | 5.0 | 4932430483 | 4002395381449 | 211,00 |
| ⑫ M18 B6 | M18 | Li-ion | 18 | 6.0 | 4932451244 | 4002395167661 | 289,00 |
| ⑬ M18 B9 | M18 | Li-ion | 18 | 9.0 | 4932451245 | 4002395167678 | 341,00 |
| ⑭ M28 BX | M28 | Li-ion | 28 | 3.0 | 4932352732 | 4002395373901 | 221,00 |
| ⑮ M28 B5 | M28 | Li-ion | 28 | 5.0 | 4932430484 | 4002395381456 | 250,00 |



Milwaukee

Nothing but **HEAVY DUTY.**



Herramientas de mano

Flexómetro magnético HQ



Protección del dedo Finger Stop

- Finger Stop patentado: para poder controlar la cinta fácilmente y evita que nos golpee la cinta al recogerla.
- Diseño compacto y ergonómico.
- Gancho mejorado y más pequeño, para una mejor visualización de la escala y mejor marcado.
- Gancho para el cinturón mejorado (alambre, no chapa), que no daña la ropa.
- Recubrimiento protector de la cinta en nailon y antirreflejante, que resiste hasta 10 veces más el uso en la obra.
- Cinta de calidad Premium de 27mm de ancho y escala por ambas caras.
- Doble imán extrafuerte, situado en la cinta para una medición precisa en superficies planas y en la base para sujetarse en tubos metálicos.
- Escalímetro para arquitectura en la cinta.
- Carcasa reforzada con 5 tornillos.
- Precisión Clase II.



Carcasa reforzada con 5 tornillos

| Descripción | Longitud (m) | Cantidad por paquete | Cantidad de pedido | Referencia | Código EAN | Tarifa (€) |
|-------------------------------|--------------|----------------------|--------------------|------------|--------------|------------|
| 5m métrico | 5 | 1 | 6 | 48227305 | 045242486953 | 25,20 |
| 8m métrico | 8 | 1 | 6 | 48227308 | 045242486960 | 33,50 |
| 10m métrico | 10 | 1 | 6 | 48227310 | 045242486977 | 44,00 |
| 5m / 16ft métrico e imperial | 5 / 16' | 1 | 6 | 48227216 | 045242486939 | 25,20 |
| 8m / 26ft métrico e imperial | 8 / 26' | 1 | 6 | 48227225 | 045242486946 | 33,50 |
| 10m / 33ft métrico e imperial | 10 / 33' | 1 | 6 | 48227233 | 045242521944 | 44,00 |



Potente imán

Flexómetro magnético HQ en bandeja

| Descripción | Longitud (m) | Cantidad por paquete | Cantidad de pedido | Referencia | Código EAN | Tarifa (€) |
|---|--------------|----------------------|--------------------|------------|---------------|------------|
| 5m métrico en bandeja | 5 | 1 | 12 | 4932459373 | 4058546010348 | 22,80 |
| 5m / 16ft métrico e imperial en bandeja | 5 / 16' | 1 | 12 | 4932459374 | 4058546010355 | 22,80 |
| 8m métrico en bandeja | 8 | 1 | 12 | 4932464177 | 4058546221225 | 25,20 |
| 8m / 26ft métrico e imperial en bandeja | 8 / 26' | 1 | 12 | 4932464178 | 4058546221232 | 33,50 |



Cinta con escala en ambas caras

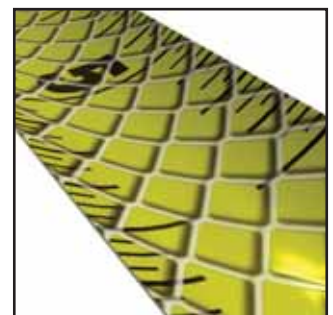

Recubrimiento de nailon

Flexómetro Compact PRO

NUEVO

- Ergonomía mejorada y tamaño más compacto y manejable.
- Resistente al día a día en la obra.
- Carcasa reforzada con 5 tornillos.
- Cinta recubierta de nailon 2G.
- Flexibilidad y soporte de la cinta extendida mejorado.
- Soporta caídas de hasta 3m.
- No es magnético.
- Números más grandes y en negrita para una lectura más fácil.
- Diseño del gancho más compacto.
- Parte trasera plana y perpendicular a la base para lecturas más fáciles en vertical.
- Clip de cinturón mejorado para no dañar la ropa.



| Descripción | Longitud (m) | Grosor (mm) | Cantidad por paquete | Cantidad de pedido | Referencia | Código EAN | Tarifa (€) |
|---------------------------------|--------------|-------------|----------------------|--------------------|------------|---------------|------------|
| Flexómetro Compact PRO C3/16 | 3 | 16 | 1 | 12 | 4932459591 | 4058546027636 | 15,50 |
| Flexómetro Compact PRO C5/19 | 5 | 19 | 1 | 12 | 4932459592 | 4058546027643 | 17,60 |
| Flexómetro Compact PRO C5/25 | 5 | 25 | 1 | 6 | 4932459593 | 4058546027650 | 19,70 |
| Flexómetro Compact PRO C8/25 | 8 | 25 | 1 | 6 | 4932459594 | 4058546027667 | 22,80 |
| Flexómetro Compact PRO C5-16/25 | 5 / 16" | 25 | 1 | 24 | 4932459595 | 4058546027674 | 19,70 |
| Flexómetro Compact PRO C8-26/25 | 8 / 26" | 25 | 1 | 12 | 4932459596 | 4058546027681 | 22,80 |

Flexómetros Slimline

NUEVO

- Diseño muy compacto y ergonómico.
- Recubrimiento protector de la cinta en nailon. Para resistir la abrasión producida por el polvo, suciedad y otros abrasivos, además del agua.
- Carcasa en ABS y engomada para una mayor comodidad y durabilidad.
- Carcasa reforzada con 4 tornillos.
- Base totalmente plana para una mejor estabilidad y base trasera a escuadra para mediciones verticales.
- Clip para el cinturón.
- Precisión clase II.
- Pedido mínimo de 6, 12 o 24 unidades según la referencia.
- Clip para cinturón



| Descripción | Longitud (m) | Grosor (mm) | Cantidad por paquete | Cantidad de pedido | Referencia | Código EAN | Tarifa (€) |
|--------------------------------|--------------|-------------|----------------------|--------------------|------------|--------------|------------|
| Flexómetro Slimline C3 / 16 | 3 | 16 | 1 | 12 | 48227703 | 045242512898 | 9,10 |
| Flexómetro Slimline C5 / 19 | 5 | 19 | 1 | 12 | 48227705 | 045242512904 | 10,80 |
| Flexómetro Slimline C5 / 25 | 5 | 25 | 1 | 6 | 48227706 | 045242512911 | 12,50 |
| Flexómetro Slimline C8 / 25 | 8 | 25 | 1 | 6 | 48227708 | 045242512928 | 14,80 |
| Flexómetro Slimline C5-16 / 25 | 5/16' | 25 | 1 | 24 | 48227717 | 045242512935 | 12,50 |
| Flexómetro Slimline C8-26 / 25 | 8/26' | 25 | 1 | 24 | 48227726 | 045242512942 | 14,80 |

Flexómetro de bolsillo 2m / 6ft

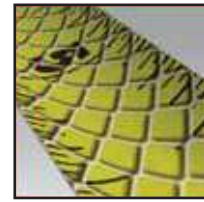

Recubrimiento de nailon

- Carcasa reforzada con 5 tornillos.
- Cinta de alta calidad con 13mm de ancho.
- Cinta recubierta de nailon para proteger y dar resistencia a la abrasión y desgaste.
- Tamaño diminuto, ergonómico y cómodo, con sólo 45x45mm. Comodidad para el uso diario.
- Pedido mínimo en múltiplos de 12 uds.

| Descripción | Longitud (m) | Cantidad por paquete | Cantidad de pedido | Referencia | Código EAN | Tarifa (€) |
|--------------------|--------------|----------------------|--------------------|------------|--------------|------------|
| Métrico / Imperial | 2 | 1 | 12 | 48225502 | 045242468034 | 5,20 |

Metro plegable de composite

- Bloqueo a 90°/180°.
- Escala de ángulos, resistente al óxido.
- Resistente al agua.
- Marcas resistentes al desgaste.

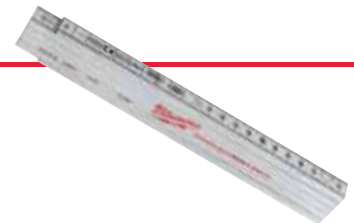

| Descripción | Longitud (m) | Grosor (mm) | Exactitud | Segmentos | Articulaciones | Cantidad por paquete | Cantidad de pedido | Referencia | Código EAN | Tarifa (€) |
|-----------------------------|--------------|-------------|-----------|-----------|-----------------------------|----------------------|--------------------|------------|---------------|------------|
| Metro plegable de composite | 2 | 15 x 3.20 | Clase 2 | 10 | Plástico y acero inoxidable | 1 | 10 | 4932459301 | 4058546002671 | 16,60 |

Metro plegable de madera

- Bloqueo a 90°/180°.
- Escala de ángulos.



| Descripción | Longitud (m) | Grosor (mm) | Exactitud | Segmentos | Articulaciones | Cantidad por paquete | Cantidad de pedido | Referencia | Código EAN | Tarifa (€) |
|--------------------------|--------------|-------------|-----------|-----------|----------------|----------------------|--------------------|------------|---------------|------------|
| Metro plegable de madera | 2 | 16 x 3.20 | Clase 3 | 10 | Latón | 1 | 12 | 4932459302 | 4058546002688 | 8,30 |

Metro plegable fino de madera

- Bloqueo a 180°.
- Diseño fino y flexible



| Descripción | Longitud (m) | Grosor (mm) | Exactitud | Segmentos | Articulaciones | Cantidad por paquete | Cantidad de pedido | Referencia | Código EAN | Tarifa (€) |
|-------------------------------|--------------|-------------|-----------|-----------|----------------|----------------------|--------------------|------------|---------------|------------|
| Metro plegable fino de madera | 2 | 16 x 2.70 | Clase 3 | 10 | Latón | 1 | 10 | 4932459303 | 4058546002695 | 6,20 |

Cintas largas abiertas

- Hoja de acero con recubrimiento extragruoso de nailon para incrementar la durabilidad.
- 50% menos elástico que el resto de cintas de fibra de vidrio. La mejor en su clase
- Diseño de ultra duradero: Carcasa metálica reforzada, empuñadura reforzada y hoja de acero con recubrimiento de nailon.
- Engranajes planetarios 3:1 con embrague, para 10 veces más duración en los engranajes y un rebobinado suave.
- Protector de suciedad: mantiene la cinta limpia y libre de material abrasivo.
- Precisión Clase II
- Escala en ambas caras. Escala en métrica por una cara y en imperial (pulgadas y pies) en la cara opuesta.



| Descripción | Longitud (m) | Grosor (mm) | Cantidad por paquete | Cantidad de pedido | Referencia | Código EAN | Tarifa (€) |
|----------------------------|--------------|-------------|----------------------|--------------------|------------|--------------|------------|
| ① Cintas largas 30m/100ft | 30 | 13 | 1 | 1 | 48225203 | 045242486069 | 47,20 |
| ② Cintas largas 100m/330ft | 100 | 9.5 | 1 | 1 | 48225211 | 045242486076 | 91,90 |

Cintas largas cerradas

- Cinta métrica de 30 m marcada en una cara con un ancho de cinta de 9.5 mm.
- Protector de suciedad: Limpiador de residuos que mantiene la hoja limpia y libre de material abrasivo.
- Diseño de alta resistencia: Carcasa metálica reforzada, empuñadura reforzada y hoja de acero con recubrimiento de nailon.
- 3:1 engranajes planetarios con embrague, para 10 veces más duración en los engranajes y un rebobinado suave.
- Precisión Clase II



| Descripción | Longitud (m) | Grosor (mm) | Cantidad por paquete | Cantidad de pedido | Referencia | Código EAN | Tarifa (€) |
|------------------|--------------|-------------|----------------------|--------------------|------------|--------------|------------|
| Cinta larga 30 m | 30 | 9.5 | 1 | 1 | 48225103 | 045242486106 | 33,70 |

Niveles REDSTICK™ Backbone™



- BACKBONE™ en metal. Estructura más resistente y duradera del mercado. Vial con soporte interior 100% metálico.
- Vial con tecnología SHARPSITE™, mejor lectura y protegido contra los impactos.
- Ancho y con asas para un transporte más cómodo y mejor manejabilidad.
- Base y superficie rectificadas, para garantizar una extrema precisión en todas las posiciones de trabajo.
- Vial de alto contraste y de fácil limpieza, para una mejor lectura y visión.
- Protectores laterales de goma, para proteger de los impactos y caídas.
- Zona engomada, para evitar que patine en superficies o en paredes.
- Orificio para poder colgarlo, con refuerzo metálico.
- Precisión garantizada de por vida. Precisión de 0.029° (0.5 mm/m) en posición normal e inversa.
- Imanes de neodimio de alto poder magnético (sólo en niveles magnéticos).



Alma BACKBONE™, estructura metálica más resistente y duradera



Vial con tecnología SHARPSITE™, mejor lectura



Imanes de neodimio y alto poder magnético (sólo en niveles magnéticos)



| Descripción | Longitud (cm) | Empuñaduras | Cantidad por paquete | Cantidad de pedido | Referencia | Código EAN | Tarifa (€) |
|---|---------------|-------------|----------------------|--------------------|------------|---------------|------------|
| 40cm magnético | 40 | 0 | 1 | 1 | 4932459061 | 4002395280322 | 92,10 |
| 60cm magnético | 60 | 0 | 1 | 1 | 4932459063 | 4002395280346 | 98,30 |
| 80cm magnético | 80 | 1 | 1 | 1 | 4932459065 | 4002395280360 | 110,70 |
| 100cm magnético | 100 | 0 | 1 | 1 | 4932459067 | 4002395280384 | 147,00 |
| 120cm magnético | 120 | 2 | 1 | 1 | 4932459069 | 4002395281008 | 176,00 |
| 180cm magnético | 180 | 2 | 1 | 1 | 4932459071 | 4002395281046 | 218,40 |
| 200cm magnético | 200 | 2 | 1 | 1 | 4932459073 | 4002395281060 | 248,40 |
| 240cm magnético | 240 | 2 | 1 | 1 | 4932459075 | 4002395281084 | 278,40 |
| 40cm NO magnético | 40 | 0 | 1 | 1 | 4932459060 | 4002395280315 | 82,80 |
| 60cm NO magnético | 60 | 0 | 1 | 1 | 4932459062 | 4002395280339 | 86,90 |
| 80cm NO magnético | 80 | 1 | 1 | 1 | 4932459064 | 4002395280353 | 91,10 |
| 100cm NO magnético | 100 | 0 | 1 | 1 | 4932459066 | 4002395280377 | 98,30 |
| 120cm NO magnético | 120 | 2 | 1 | 1 | 4932459068 | 4002395280391 | 137,70 |
| 180cm NO magnético | 180 | 2 | 1 | 1 | 4932459070 | 4002395281015 | 186,30 |
| 200cm NO magnético | 200 | 2 | 1 | 1 | 4932459072 | 4002395281053 | 209,10 |
| 240cm NO magnético | 240 | 2 | 1 | 1 | 4932459074 | 4002395281077 | 218,40 |
| Tapas finales para los niveles REDSTICK™ Backbone | | | 2 | 1 | 4932459680 | 4058546028527 | 6,20 |

Niveles REDSTICK[™] Compact

NUEVO



- La tecnología SHARPSITE[™] mejora la legibilidad del vial
- Marco compacto y duradero
- La superficie de medición inferior rectificada proporciona la máxima precisión
- El sistema de vial de alto contraste es fácil de limpiar y optimiza la visibilidad.
- Imanes de neodimio y alto poder magnético (sólo en niveles magnéticos).
- Preciso a 0.029 ° (0.0005" / in, 0.5 mm / m) en posición estándar.
- Tapas laterales de goma que absorben impactos



| Descripción | Longitud (cm) | Empuñaduras | Cantidad por paquete | Cantidad de pedido | Referencia | Código EAN | Tarifa (€) |
|--|---------------|-------------|----------------------|--------------------|------------|---------------|------------|
| 40cm magnético | 40 | 0 | 1 | 1 | 4932459079 | 4002395281725 | 62,10 |
| 60cm magnético | 60 | 0 | 1 | 1 | 4932459081 | 4002395281749 | 67,30 |
| 80cm magnético | 80 | 0 | 1 | 1 | 4932459083 | 4002395281763 | 72,50 |
| 100cm magnético | 100 | 0 | 1 | 1 | 4932459085 | 4002395281787 | 88,00 |
| 120cm magnético | 120 | 0 | 1 | 1 | 4932459087 | 4002395282401 | 103,50 |
| 180cm magnético | 180 | 0 | 1 | 1 | 4932459089 | 4002395282425 | 134,60 |
| 40cm NO magnético | 40 | 0 | 1 | 1 | 4932459078 | 4002395281718 | 56,90 |
| 60cm NO magnético | 60 | 0 | 1 | 1 | 4932459080 | 4002395281732 | 62,10 |
| 80cm NO magnético | 80 | 0 | 1 | 1 | 4932459082 | 4002395281756 | 67,30 |
| 100cm NO magnético | 100 | 0 | 1 | 1 | 4932459084 | 4002395281770 | 72,50 |
| 120cm NO magnético | 120 | 0 | 1 | 1 | 4932459086 | 4002395281794 | 88,00 |
| 180cm NO magnético | 180 | 0 | 1 | 1 | 4932459088 | 4002395282418 | 113,90 |
| Protectores laterales para REDSTICK [™] Compact | | | 2 | 1 | 4932459681 | 4058546028534 | 6,20 |

Niveles Slim



- 2 viales acrílicos sólidos, resistentes a los impactos y a los rayos UVA.
- Base rectificada hasta 120cm, para garantizar una extrema precisión.
- Protectores laterales y extraíbles.
- Zona engomada, para evitar que patine en superficies o en paredes.
- Orificio reforzado para poder colgarlo.
- Con certificado de precisión VPA.
- Precisión garantizada de por vida. Precisión de 0.029° (0.5 mm/m).



| Descripción | Longitud (cm) | Empuñaduras | Cantidad por paquete | Cantidad de pedido | Referencia | Código EAN | Tarifa (€) |
|--------------|---------------|-------------|----------------------|--------------------|------------|---------------|------------|
| 40cm ligero | 40 | | 1 | 1 | 4932459090 | 4002395282432 | 15,50 |
| 60cm ligero | 60 | | 1 | 1 | 4932459091 | 4002395282449 | 18,10 |
| 80cm ligero | 80 | | 1 | 1 | 4932459092 | 4002395282456 | 20,70 |
| 100cm ligero | 100 | | 1 | 1 | 4932459093 | 4002395282463 | 23,30 |
| 120cm ligero | 120 | | 1 | 1 | 4932459094 | 4002395282470 | 26,90 |
| 180cm ligero | 180 | | 1 | 1 | 4932459095 | 4002395282487 | 36,20 |
| 200cm ligero | 200 | | 1 | 1 | 4932459590 | 4058546027629 | 41,40 |

Nivel de rastreo REDSTICK™

NUEVO



- Vial con tecnología SHARPSITE™, mejor lectura y protegido contra los impactos.
- Perfil ergonómico con forma de cerradura, que mejora la resistencia y agarre a lo largo de este.
- Base ancha de magnesio para un fácil rastreo y limpieza.
- Base acabada en recto o redondeada, para el rastreo o acabado del hormigón.
- Vial de alto contraste y de fácil limpieza, para una mejor lectura y visión.
- Vial visible en varias zonas, optimizado para el rastreo y limpieza.
- Viales marcados para realizar pendientes de 1% y 2%.



| Descripción | Longitud (cm) | Empuñaduras | Cantidad por paquete | Cantidad de pedido | Referencia | Código EAN | Tarifa (€) |
|---------------------|---------------|-------------|----------------------|--------------------|------------|---------------|------------|
| 60 cm NO magnético | 60 | 0 | 1 | 1 | 4932459893 | 4058546030650 | 113,90 |
| 120 cm NO magnético | 120 | 0 | 1 | 1 | 4932459894 | 4058546030667 | 155,30 |
| 180 cm NO magnético | 180 | 0 | 1 | 1 | 4932459895 | 4058546030674 | 186,30 |

Niveles REDCAST



- 2 viales acrílicos sólidos, resistentes a los impactos y a los rayos UVA.
- Doble zona con forma de yunque para soportar impactos en el trabajo.
- Orificios guía para perforaciones desde 5 hasta 12mm.
- Base rectificada, para garantizar una extrema precisión en todas las posiciones de trabajo.
- Orificio para poder colgarlo.
- Con certificado de precisión VPA.
- Precisión garantizada de por vida. Precisión de 0.029° (0.5 mm/m).



| Descripción | Longitud (cm) | Cantidad por paquete | Cantidad de pedido | Referencia | Código EAN | Tarifa (€) |
|---------------|---------------|----------------------|--------------------|------------|---------------|------------|
| 60cm REDCAST™ | 60 | 1 | 1 | 4932459098 | 4002395283118 | 37,30 |
| 80cm REDCAST™ | 80 | 1 | 1 | 4932459099 | 4002395283125 | 51,80 |

Nivel torpedo



- Vial con tecnología SHARPSITE[™], mejor lectura y protegido contra los impactos.
- Vial ajustable y con bloqueo de 360°. Permite el poder trasladar inclinaciones. Bloquea el vial en la posición deseada para poder mantener la inclinación aún cuando se transporte.
- Imanes de neodimio y alto poder magnético. Diseño que reorienta el campo magnético para proporcionar 2x más fuerza magnética.
- Viales para plomada reforzados. Viales acrílicos sólidos, para mayor resistencia y mejor lectura.
- Estructura en aleación de aluminio que soporta las duras condiciones de la obra.
- Base rectificada, para garantizar una extrema precisión en todas las posiciones de trabajo.
- Orificio para poder colgarlo.
- Precisión de 0.029° (0.5 mm/m).



| Descripción | Longitud (cm) | Cantidad por paquete | Cantidad de pedido | Referencia | Código EAN | Tarifa (€) |
|---------------|---------------|----------------------|--------------------|------------|---------------|------------|
| Nivel torpedo | 25 | 1 | 1 | 4932459096 | 4002395282494 | 67,30 |

Nivel torpedo compacto



- Imanes de neodimio y alto poder magnético. Diseño que reorienta el campo magnético para proporcionar 2x más fuerza magnética.
- Máxima visibilidad de los viales. Lectura rápida de inclinaciones de 10mm/m y 20mm/m, en cualquier dirección.
- Viales acrílicos protegidos, para mayor resistencia y mejor lectura.
- Precisión sobre soldaduras. Fácil nivelación incluso sobre cordones de soldadura, uniones, tubos y otros materiales.
- Diseño con ranura en la base, para una mayor estabilidad en tuberías de materiales no ferrosos.
- Escala en la base marcada con láser para mediciones rápidas en materiales.
- Diseño ultrapotátil y que permite el guardarlo y sacarlo de los bolsillos, sin atascos.



| Descripción | Longitud (cm) | Cantidad por paquete | Cantidad de pedido | Referencia | Código EAN | Tarifa (€) |
|------------------------|---------------|----------------------|--------------------|------------|---------------|------------|
| Nivel torpedo compacto | 17 | 1 | 1 | 4932459097 | 4002395283101 | 46,60 |

Nivel de bolsillo ajustable

NUEVO

- Sistema de vial ajustable a 360° para leer ángulos.
- Mecanismo de bloqueo para un uso repetitivo.
- Imanes de neodimio y alto poder magnético.
- Base ranurada en „V“ para utilizar en tubos.
- Base rectificada para más precisión.
- Tamaño compacto para un uso cómodo en la obra.



| Descripción | Longitud (cm) | Cantidad por paquete | Cantidad de pedido | Referencia | Código EAN | Tarifa (€) |
|-----------------|---------------|----------------------|--------------------|------------|---------------|------------|
| Nivel ajustable | 7.8 | 1 | 1 | 4932459597 | 4058546027698 | 31,10 |

Nivel de bolsillo

- Nivel con estructura de aluminio, para poder llevarlo en el bolsillo o cinturón.
- Vial acrílico y sólido, resistente a los impactos y a los rayos UVA.
- Protectores laterales.
- Precisión garantizada de por vida. Precisión de 0.029° (0.5 mm/m).
- Con certificado de precisión VPA.



| Descripción | Longitud (cm) | Cantidad por paquete | Cantidad de pedido | Referencia | Código EAN | Tarifa (€) |
|------------------------|---------------|----------------------|--------------------|------------|---------------|------------|
| Nivel de bolsillo 10cm | 10 | 1 | 10 | 4932459100 | 4002395283446 | 7,80 |

Marcadores INKZALL™

- La punta se mantiene afilada durante más tiempo, no se “remacha” o retrae por exceso de presión.
- Punta acrílica ideal para superficies rugosas como aglomerados u hormigón.
- El marcador continua escribiendo después de 72 horas sin capuchón.
- Para utilizar en hormigón, madera, metal, laminados, OSB, plásticos.
- Puede ser utilizado en superficies oleosas, sucias, polvorientas, oxidadas o húmedas.
- Secado rápido - reduce los borrones en PVC, o superficies metálicas.
- Cuerpo estrecho para utilizar en lugares de difícil acceso.
- Clip para el casco - lengüeta especialmente diseñada para poder ser fijada en la visera del casco, ropa laboral, etc...
- Tapón de fácil apertura con una sola mano.
- Orificio pasante para poder llevarlo colgado.
- Cuerpo antiodadura - para evitar que ruede en superficies inclinadas.

| Descripción | Color | Punta | Cantidad por paquete | Cantidad de pedido | Referencia | Código EAN | Tarifa (€) |
|--|-------|-----------|----------------------|--------------------|------------|--------------|------------|
| ① Marcador de punta fina* | Negro | 1 mm | 1 | 36 | 48223100 | 045242319473 | 1,30 |
| ② Marcador de punta fina* | Rojo | 1 mm | 1 | 36 | 48223170 | 045242355259 | 1,30 |
| ③ Marcador de punta fina y táctil | Negro | 1 mm | 1 | 1 | 48223101 | 045242297436 | 9,70 |
| ④ Marcador con punta cincel | Negro | 1- 4.8 mm | 1 | 1 | 48223103 | 045242333608 | 3,30 |
| ⑤ Marcadores de punta fina de colores Azul, rojo, verde y negro | | 1 mm | 4 | 1 | 48223106 | 045242333585 | 5,40 |

Punta fina: los pedidos sólo son posibles en packs de 36 unidades (contiene 36 x 48223100). Pedido mínimo de 36 unidades. (= 1 master cartón). Los pedidos mayores, deben ser con múltiplos de 36 unidades (i.e. 72, 108, 144, 180...).



INKZALL™ Marcador líquido

NUEVO

- Marcador con válvula de accionamiento.
- Punta acrílica para resistir en las condiciones ambientales más duras: superficies con temperaturas desde -10°, hasta 145°.
- Marca en superficies oscuras, donde los marcadores tradicionales no son visibles.
- Puede ser utilizado en superficies rugosas, sucias y oleosas.
- Para utilizar en hormigón, tuberías negras, aluminio, PVC, acero e inoxidable, goma y neumáticos.
- Secan en 10 segundos.
- Marcados resistentes al agua y rayos UVA.
- Marcadores permanentes. Duran hasta 6 meses.
- Depósito metálico para resistir el uso extremo.
- Pintura libre de xilenos.
- **IMPORTANTE:** Agite el marcador con el tapón puesto. Saque el tapón y con cuidado bombee la válvula hasta que la pintura cubra la punta.



| Descripción | Cantidad por paquete | Cantidad de pedido | Referencia | Código EAN | Tarifa (€) |
|--------------------------------------|----------------------|--------------------|------------|--------------|------------|
| ① Marcador líquido blanco INKZALL™ | 1 | 12 | 48223711 | 045242363360 | 4,70 |
| ② Marcador líquido amarillo INKZALL™ | 1 | 12 | 48223721 | 045242363377 | 4,70 |
| ③ Marcador líquido negro INKZALL™ | 1 | 12 | 48223731 | 045242363384 | 4,70 |



Resaltadores INKZALL™

- Punta resistente que se mantiene afilada durante más tiempo.
- No mancha ni traspasa el papel.
- Tinta no tóxica, con certificado ASTM D 4236.
- Ideal para planos, etiquetas y documentos de oficina.
- Cuerpo antirodadura - para evitar que ruede en superficies inclinadas.
- Clip para el casco - lengüeta especialmente diseñada para poder ser fijada en la visera del casco, ropa laboral, etc...
- Orificio pasante para poder llevarlo colgado.

| Descripción | Cantidad por paquete | Cantidad de pedido | Referencia | Código EAN | Tarifa (€) |
|-------------------------------------|----------------------|--------------------|------------|--------------|------------|
| ① Resaltadores INKZALL™ - amarillos | 5 | 1 | 48223201 | 045242482573 | 7,20 |
| ② Resaltadores INKZALL™ - colores | 5 | 1 | 48223206 | 045242482580 | 7,20 |



INKZALL™ MARCADOR FINO

NUEVO

- Punta extrafina de 0,6mm.
- Resistente a los atascos de tinta.
- Aplicaciones principales: marcado de etiquetas, cables eléctricos, añadir comentarios en planos, etc...

| Descripción | Color | Cantidad por paquete | Cantidad de pedido | Referencia | Código EAN | Tarifa (€) |
|--|--------------------|----------------------|--------------------|------------|--------------|------------|
| ① Ultrafino INKZALL™ permanente | Negro | 4 | 1 | 48223154 | 045242479764 | 9,30 |
| ② Ultrafino INKZALL™ no permanente | Negro | 4 | 1 | 48223164 | 045242479818 | 12,40 |
| ③ Ultrafino colores INKZALL™ no permanente | Negro, rojo y azul | 4 | 1 | 48223165 | 045242479825 | 12,40 |



Cuchillo plegable FASTBACK[™]

- Apertura de la cuchilla con una sola mano. Con un solo movimiento el usuario puede tener la cuchilla lista para cortar.
- Protector integrado: Permite al usuario hacer cortes sin exponerse a la cuchilla.
- Cambio rápido de la cuchilla: Ahorro de tiempo en el cambio de cuchillas.
- Pelacables: Elimina la necesidad de buscar otra herramienta en la bolsa del usuario.
- Diseño fino: La herramienta se puede guardar fácilmente en el bolsillo del usuario.
- Enganche para el cinturón.



Expositor de mostrador con 6 unidades

| Descripción | Cantidad por paquete | Cantidad de pedido | Referencia | Código EAN | Tarifa (€) |
|---|----------------------|--------------------|------------|--------------|------------|
| ① Cuchillo Plegable FASTBACK [™] | 1 | 6 | 48229901 | 045242367047 | 22,70 |
| ② Cuchillo FASTBACK [™] con almacenamiento para hojas. | 1 | 1 | 48221903 | 045242292547 | 24,20 |
| ③ Cuchillo plegable compacto Fastback [™] | 1 | 1 | 48221906 | 045242359196 | 15,50 |

Navaja plegable Fastback[™]

- Apertura de la cuchilla con una sola mano, para una apertura rápida.
- Cuchilla de acero inoxidable reafileable.
- Punta afilada para un mayor control y corte suave.
- Bloqueo de la cuchilla cuando esta abierta.
- Orificio para cordón.
- Clip para el cinturón tipo alambre para no dañar la ropa.
- Tamaño compacto para llevar en el bolsillo.



| Descripción | Cantidad por paquete | Cantidad de pedido | Referencia | Código EAN | Tarifa (€) |
|---------------------------------------|----------------------|--------------------|------------|--------------|------------|
| Navaja plegable Fastback [™] | 1 | 1 | 48221990 | 045242296842 | 22,70 |

Navajas plegables Hardline[™]

- Acero D2 de calidad Premium para una alta resistencia a la corrosión. Alta resistencia al desgaste y tenacidad, afilado más duradero.
- Hoja de 75mm afilada / serrada y acabada en punta. Ideal para el corte a través de materiales y la punta afilada nos permite mayor precisión en el clavado.
- Apertura con sistema de rodamiento: solo puede ser abierto con dos manos.
- Mango con estructura de acero, que sujeta la cuchilla con seguridad cuando está abierta.
- Empuñadura bicomponente de fibra de vidrio y acero inoxidable.
- Bloqueo de la cuchilla cuando está abierta.
- Orificio para cordón.
- Clip reversible para poder colocarlo en cinturón lado izquierdo o derecho.



| Descripción | Tipo de cuchillas | Cantidad por paquete | Cantidad de pedido | Referencia | Código EAN | Tarifa (€) |
|----------------------------|-------------------|----------------------|--------------------|------------|--------------|------------|
| ① Navaja plegable Hardline | Filo liso | 1 | 1 | 48221994 | 045242477043 | 62,10 |
| ② Navaja plegable Hardline | Filo serrado | 1 | 1 | 48221998 | 045242359165 | 62,10 |

Cuchillo retráctil

- Apertura lateral de la cuchilla: Reduce el riesgo de exponer la hoja de forma accidental.
- Pelador de cables: Elimina la necesidad de llevar otra herramienta más.
- Cambio de hojas sin herramientas. Ahorro de tiempo.
- Almacenamiento de hojas. Soporte magnético para 5 hojas.
- Cuerpo totalmente metálico y engomado que mejora la comodidad y evita que resbale en la mano.



①



Expositor de mostrador con 6 unidades

| Descripción | Cantidad por paquete | Cantidad de pedido | Referencia | Código EAN | Tarifa (€) |
|----------------------|----------------------|--------------------|------------|--------------|------------|
| ① Cuchillo retráctil | 1 | 6 | 48229910 | 045242367054 | 17,30 |

Cuchillo de seguridad autoretráctil

- Mecanismo autoretráctil: retrae la hoja en cuanto soltamos el botón.
- 2 posiciones de hoja que permiten al usuario controlar la profundidad de corte.
- Almacenamiento de hasta 5 hojas en la empuñadura.
- Cambio rápido de la hoja sin herramientas: Ahorra tiempo. Con sólo nuestro pulgar, podemos abrir el mecanismo para cambiar la hoja.
- Heavy Duty: Cuerpo totalmente metálico.
- Pelador de cables: Elimina la necesidad de llevar otra herramienta más. Pela cables hasta 5mm².



| Descripción | Cantidad por paquete | Cantidad de pedido | Referencia | Código EAN | Tarifa (€) |
|-------------------------------------|----------------------|--------------------|------------|--------------|------------|
| Cuchillo autoretráctil de seguridad | 1 | 1 | 48221915 | 045242296873 | 20,50 |

Hojas universales para cuchillos

- Hierro-carbono depositado, para mayor duración.
- Ángulo de corte optimizado para mayor duración del afilado.
- Afilado extra para cortes más limpios.
- Las hojas quedan protegidas en el estuche.

| Descripción | Largo total (mm) | Tamaño (mm) | Cantidad por paquete | Cantidad de pedido | Referencia | Código EAN | Tarifa (€) |
|---|------------------|-------------|----------------------|--------------------|------------|--------------|------------|
| ① Hojas universales de uso general | 62 | 19 | 50 | 1 | 48221950 | 045242344444 | 32,20 |
| | | | 5 | 1 | 48221905 | 045242268061 | 2,60 |
| ② Hojas universales tipo garra | 62 | 19 | 50 | 1 | 48221952 | 045242286980 | 35,60 |
| ③ Hojas universales de seguridad (punta redondeada) | 62 | 19 | 5 | 1 | 48221934 | 045242286942 | 2,20 |



Cúters

- Bloqueo metálico* para una máxima durabilidad y mayor vida.
- Bloqueo de rosca* más seguro y rápido.
- Botón autoblocante** para un rápido ajuste de la hoja.
- Corta segmentos con clip** en la misma herramienta.
- Empuñadura engomada para mejorar la comodidad y evitar que resbale en la mano.
- Hojas de hierro carbono para más durabilidad del afilado y cortes más limpios.
- * Cúter de 18 / 25mm
- ** Cúter de 9mm



| Descripción | Grosor (mm) | No. de segmentos | Cantidad por paquete | Cantidad de pedido | Referencia | Código EAN | Tarifa (€) |
|-----------------|-------------|------------------|----------------------|--------------------|------------|--------------|------------|
| ① Cúter de 9mm | 9 | 13 | 1 | 1 | 48221960 | 045242296811 | 6,40 |
| ② Cúter de 18mm | 18 | 8 | 1 | 1 | 48221961 | 045242296798 | 10,70 |
| ③ Cúter de 25mm | 25 | 7 | 1 | 1 | 48221962 | 045242296828 | 12,40 |

Hojas para cúter

- Estuche reutilizable con fácil acceso a las hojas.
- Ángulo de corte optimizado para afilar y precisión de cortes mejorada.
- Hierro-carbono para mayor duración.
- Filos más afilados para cortes más precisos.
- Hojas compatibles con todas las marcas.

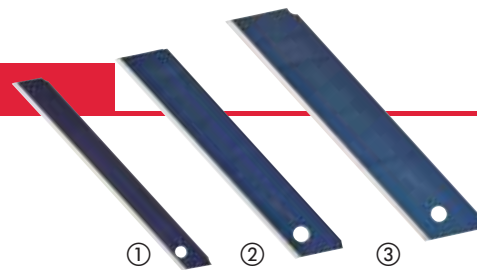

| Descripción | Grosor (mm) | No. de segmentos | Cantidad por paquete | Cantidad de pedido | Referencia | Código EAN | Tarifa (€) |
|----------------------------|-------------|------------------|----------------------|--------------------|------------|--------------|------------|
| ① Hojas para cúter de 9mm | 9 | 13 | 10 | 1 | 48229109 | 045242288649 | 4,70 |
| ② Hojas para cúter de 18mm | 18 | 8 | 10 | 1 | 48229118 | 045242288656 | 7,60 |
| ③ Hojas para cúter de 25mm | 25 | 7 | 10 | 1 | 48229125 | 045242288663 | 9,70 |

Cuchillo de seguridad

- Reduce el riesgo de corte accidental, gracias a su hoja oculta que evita el contacto con los dedos.
- Evita que el contenido de cajas o embalajes se dañe.
- Diseño de doble gancho que dura el doble que los cuters de una sola cuchilla.



| Descripción | Cantidad por paquete | Cantidad de pedido | Referencia | Código EAN | Tarifa (€) |
|-----------------------|----------------------|--------------------|------------|--------------|------------|
| Cuchillo de seguridad | 1 | 1 | 48221916 | 045242495337 | 10,40 |

Serrucho de mano

- Sierra de 150mm para yeso / cartón-yeso. Hoja extra fuerte, más resistente en los cortes por incisión.
- Protegido contra la corrosión.
- Superficie engomada: mayor comodidad y menor riesgo de que se escurra de la mano.
- Hoja con dientes de limado, permite al usuario ampliar rápidamente agujeros o limar bordes ásperos.



Expositor de mostrador con 6 unidades

| Descripción | Cantidad por paquete | Cantidad de pedido | Referencia | Código EAN | Tarifa (€) |
|------------------|----------------------|--------------------|------------|--------------|------------|
| Serrucho de mano | 1 | 6 | 48229304 | 045242480555 | 14,10 |

Tijeras de trabajo

- Filos de Hierro Carbono, para una máxima duración del filo. Más duración que el Acero Inoxidable.
- Cuchillas cromadas para evitar el óxido.
- Alma metálica: construcción íntegra en metal, que protegerá de las caídas y las roturas de las empuñaduras.
- Tornillo y tuerca con tecnología de autoapriete, para prevenir el afloje de las cuchillas y mantener la efectividad y precisión del corte.
- Grandes empuñaduras para poder trabajar con guantes.
- Zona para el dedo índice, para más comodidad.
- Hojas con escala (mm) marcadas a láser, que permite poder medir y realizar el corte de una sola vez.
- Tijera en ángulo, con filos microserrados, para evitar el deslizamiento de los materiales y mejorar el agarre.
- Tijera en ángulo de 60° para mantener la mano por encima del material.



| Descripción | Largo total (mm) | Largo de la hoja (mm) | Peso (g) | Cantidad por paquete | Cantidad de pedido | Referencia | Código EAN | Tarifa (€) |
|----------------------------------|------------------|-----------------------|----------|----------------------|--------------------|------------|--------------|------------|
| ① Tijeras rectas | 230 | 95 | 180 | 1 | 1 | 48224044 | 045242347483 | 28,90 |
| ② Tijera en ángulo (tipo sastre) | 240 | 115 | 230 | 1 | 1 | 48224043 | 045242347476 | 32,00 |

Tijeras cortachapas

NUEVO

- Topes para el pulgar y el índice para una mayor comodidad y menos fatiga. Permite al usuario empujar cuando realiza el corte con facilidad y menos riesgo de cortarse.
- Los filos de corte serrados evitan el deslizamiento durante el corte.
- La mano se cansa menos cuando corta materiales gruesos. Diseño de efecto palanca más efectivo.
- Resorte que abre las hojas automáticamente durante el corte, para una acción más rápida y menos cansada.
- Cuchillas cromadas para una mayor vida. Endurecimiento extra de 65HRC.
- Fabricado en aleación de acero forjado para una mayor durabilidad - Acero Cromado.
- Mecanismo de bloqueo de una sola mano.
- Diseño extraplano para que no se enganchen en el material.
- Triple identificación de la dirección de corte – en la cabeza, en la empuñadura y por el código de color de la empuñadura.
- Empuñadura engomada ergonómica para un agarre más cómodo y durante más tiempo.
- Tijeras cortachapas: para cortes rectos o formas. Para cortes circulares poco cerrados e incisiones.
- Cortachapas en ángulo: para cortes continuados rectos o curvos. Diseño a 45° mantiene las manos del usuario separadas del material de corte.
- Cortachapas extralargas: para cortes más largos y rectos de una sola vez.

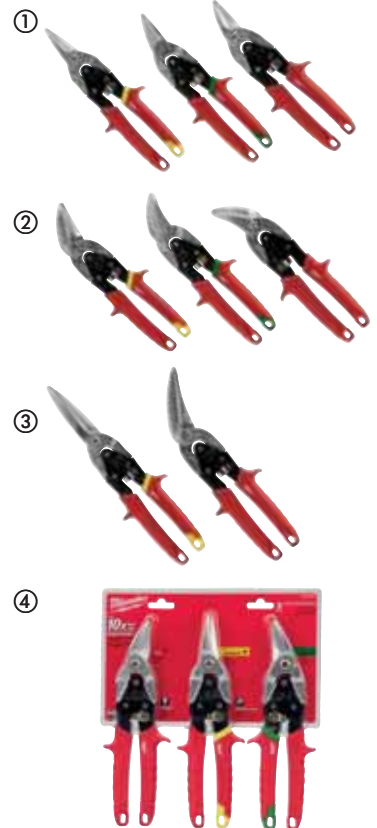

| Dirección de corte | Largo total (mm) | Longitud del canto (mm) | Máx. capacidad de corte en aluminio (mm) | Max. capacidad de corte - acero inoxidable (mm) | Peso (g) | Cantidad por paquete | Cantidad de pedido | Referencia | Código EAN | Tarifa (€) |
|--|------------------|-------------------------|--|---|----------|----------------------|--------------------|-----------------|--------------|------------|
| ① Tijeras cortachapas: para cortes rectos o formas. Para cortes circulares poco cerrados e incisiones. | | | | | | | | | | |
| Recto (amarillo) | 260 | 31 | 1.0 | 0.6 | 430 | 1 | 1 | 48224530 | 045242503643 | 21,10 |
| Derecha (verde) | 260 | 31 | 1.0 | 0.6 | 430 | 1 | 1 | 48224520 | 045242503636 | 21,10 |
| Izquierda (rojo) | 260 | 31 | 1.0 | 0.6 | 430 | 1 | 1 | 48224510 | 045242503629 | 21,10 |
| ② Cortachapas en ángulo: para cortes continuados rectos o curvos. Diseño a 45° mantiene las manos del usuario separadas del material de corte. | | | | | | | | | | |
| Recto (amarillo) | 260 | 37 | 1.0 | 0.6 | 430 | 1 | 1 | 48224532 | 045242503674 | 26,70 |
| Derecha (verde) | 260 | 30 | 1.0 | 0.6 | 430 | 1 | 1 | 48224522 | 045242503667 | 26,70 |
| Izquierda (rojo) | 260 | 30 | 1.0 | 0.6 | 430 | 1 | 1 | 48224512 | 045242503650 | 26,70 |
| ③ Cortachapas extralargas: para cortes más largos y rectos de una sola vez. | | | | | | | | | | |
| Recto (amarillo) | 310 | 76 | 1.0 | 0.6 | 450 | 1 | 1 | 48224537 | 045242503681 | 31,40 |
| Izquierda (en ángulo) | 290 | 63 | 1.0 | 0.6 | 450 | 1 | 1 | 48224538 | 045242503698 | 36,60 |
| ④ Juego de 3 Tijeras cortachapas | | | | | | 3 | 1 | 48224533 | 045242503735 | 62,10 |
| 48224510, 48224530, 48224520 | | | | | | | | | | |

Tijera cortatubo

- Corta PEX, PB, MDP, PE, canalización eléctrica, tubos de neumática, tuberías de plástico, toberas goma o silicona hasta \varnothing 25mm.
- Cuchilla en forma de V, permite un corte recto y rápido, evitando que el material se dañe.
- Cuchilla de recambio en Inox.
- Construcción robusta, cuerpo de metal desde la cabeza a la empuñadura, para una mayor vida útil.
- La ranura de la cabeza permite rasgar acoplamientos y conectores.
- Cabezal resistente a la corrosión.
- Mecanismo de bloqueo de una sola mano, se mantiene cerrada mientras este guardada. Resorte para una fácil apertura.
- Empuñadura ergonómica engomada, añade confort y durabilidad.



| Descripción | Max. Capacidad de corte de tubos o tuberías de diámetro (mm) | Cantidad por paquete | Cantidad de pedido | Referencia | Código EAN | Tarifa (€) |
|---|--|----------------------|--------------------|------------|--------------|------------|
| Tijera cortatubos | 25 | 1 | 1 | 48224202 | 045242343133 | 34,50 |
| Cuchilla de recambio para tijera cortatubos | | 1 | 1 | 48224201* | 045242268085 | 5,40 |
| | | | | 48224203 | 045242343140 | 5,40 |

Tijera con carraca para PVC

NUEVO

- Hoja de acero inoxidable para coseguir más cortes.
- Empuñadura cómoda al tacto y de fácil manejo.
- Cambio rápido de hoja para una menor pérdida de tiempo.
- Bloqueo metálico con una mano.
- Orificio para cuerda, incrementa la seguridad.
- Hojas reemplazables.
- Apto para: pvc, cpvc, pex, pp, pb, pvdf, pe.



| Descripción | Max. Capacidad de corte de tubos o tuberías de diámetro (mm) | Cantidad por paquete | Cantidad de pedido | Referencia | Código EAN | Tarifa (€) |
|-------------------------------------|--|----------------------|--------------------|------------|---------------|------------|
| Tijera con carraca para PVC 42 mm | 42 | 1 | 1 | 4932464172 | 4058546221171 | 62,10 |
| ① Tijera con carraca para PVC 63 mm | 63 | 1 | 1 | 4932464173 | 4058546221188 | 103,50 |
| Hoja para tijera de 42 mm | | 1 | 1 | 48224211 | 045242477012 | 25,90 |
| ② Hoja para tijera de 63 mm | | 1 | 1 | 48224216 | 045242477036 | 41,40 |

Alicate cortacables

- Mandíbulas de corte biseladas, para un corte más preciso y suave.
- Empuñadura ergonómica, para mayor comodidad y mejor agarre que las recubiertas de plástico.
- Cuerpo forjado, para una alta resistencia en usos abusivos.
- Protección contra el óxido.



| Descripción | Cantidad por paquete | Cantidad de pedido | Referencia | Código EAN | Tarifa (€) |
|---------------------|----------------------|--------------------|------------|--------------|------------|
| Alicate cortacables | 1 | 1 | 48226104 | 045242356140 | 30,90 |

Alicate de corte frontal

- Filos de hierro-carbono: Mayor duración del filo.
- Empuñadura ergonómica: Más cómoda y mejor agarre que las recubiertas de plástico.
- Cabeza pulida: No marca la superficie al estirar o hacer palanca.
- Diseño forjado: Alta resistencia a usos abusivos.
- Protección contra el óxido.



| Descripción | Largo (mm) | Cantidad por paquete | Cantidad de pedido | Referencia | Código EAN | Tarifa (€) |
|--------------------------|------------|----------------------|--------------------|------------|--------------|------------|
| Alicate de corte frontal | 180 | 1 | 1 | 48226407 | 045242356096 | 26,70 |

Alicates pelacables 5 en 1

NUEVO

- Pelacables: 0,75 mm², 1,0 mm², 1,5 mm², 2,5 mm², 4,0 mm².
- Cortacables: Filos curvados y endurecidos por láser
- Alicate: Perfecto para el agarre y doblado de cables
- Escariador: Cabeza escariadora para tubos de 12 a 25 mm
- Curva cables: integrado en la misma estructura del alicate.
- Bloqueo de una sola mano: fácil uso con una sola mano. Permanece bloqueado mientras está en la bolsa.
- Protección contra la herrumbre: aumenta la vida de la herramienta reduciendo la corrosión
- Acero forjado: para máxima resistencia y durabilidad.



| Largo total (mm) | Capacidad de pelacables (mm ²) | Capacidad de corte en varillacorte media (mm) | Capacidad de corte en varilla dura (mm) | Max. capacidad de corte de cable (mm) | Grosor de la mordaza (mm) | Diam. Max. Cabeza de desbarbado (mm) | Cantidad por paquete | Cantidad de pedido | Referencia | Código EAN | Tarifa (€) |
|------------------|--|---|---|---------------------------------------|---------------------------|--------------------------------------|----------------------|--------------------|------------|--------------|------------|
| 190 | 0,75, 1,0, 1,5, 2,5, 4,0 | 2,5 | 2,5 | 6,0 | 4 | 25 | 1 | 1 | 48229079 | 045242521272 | 41,60 |

Alicates Heavy Duty

- Para todo tipo de aplicaciones de agarre y corte.
- Diseño de efecto palanca – empuñadura larga para una potencia máxima de corte y palanca.
- Escariador - elimina las rebabas de los cortes en tubos hasta 25mm. No necesitamos más herramientas.
- Saca clavos - alta fuerza de agarre y palanca.
- Bordes de corte endurecidos con láser: Cortan cables, tornillos y clavos. Extra endurecimiento hasta 60HRC. Cortan cables, tornillos y clavos.
- Zonas de agarre con texturas serradas, para mejorar el agarre.
- Fabricado en aleación de acero forjado con cromo-vanadio para un mejor protección contra el óxido.
- Empuñadura engomada ergonómica para un agarre más cómodo y durante más tiempo.
- Con función de crimpado.



| Capacidad de corte en varilla dura (mm) | Capacidad de corte en varilla ligera (mm) | Largo total (mm) | Peso (g) | Diam. Max. Cabeza de desbarbado (mm) | Cantidad por paquete | Cantidad de pedido | Referencia | Código EAN | Tarifa (€) |
|---|---|------------------|----------|--------------------------------------|----------------------|--------------------|------------|--------------|------------|
| 3.0 | 4.6 | 250 | 480 | 25 | 1 | 1 | 48226100 | 045242342228 | 31,50 |

Alicate de boca larga

- Alicates mandíbula larga – especialmente adecuados para agarrar, doblar y ajustar en zonas de difícil acceso.
- Corta cables - corta hasta 2,5mm.
- Escariador - elimina las rebabas de los cortes en tubos hasta 25mm. No necesitamos más herramientas.
- Saca clavos - alta fuerza de agarre y palanca.
- Mandíbulas dentadas transversalmente para un mejor agarre y un excelente control.
- Bordes de corte endurecidos con láser. Extra endurecimiento 64HRC.
- Fabricado de Cromo Vanadio para una mejor durabilidad y una buena protección contra el óxido.
- Empuñadura ergonómica para un agarre más cómodo.

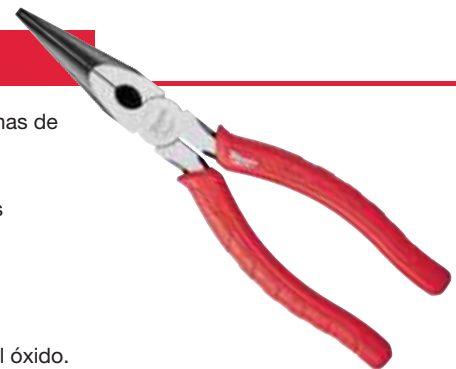

| Largo total (mm) | Capacidad de corte en varilla dura (mm) | Diámetro de cable (mm) | Longitud de la mordaza (mm) | Peso (g) | Diam. Max. Cabeza de desbarbado (mm) | Cantidad por paquete | Cantidad de pedido | Referencia | Código EAN | Tarifa (€) |
|------------------|---|------------------------|-----------------------------|----------|--------------------------------------|----------------------|--------------------|------------|--------------|------------|
| 210 | 2.5 | 6.0 | 51 | 255 | 18 | 1 | 1 | 48226101 | 045242342211 | 25,70 |

Alicates de corte diagonal

- Para todo tipo de cortes en cables o alambres.
- Filos de corte desde la base hasta la punta.
- Diseño de efecto palanca – empuñadura larga para una potencia máxima de corte y palanca.
- Escariador - elimina las rebabas de los cortes en tubos hasta 25mm. No necesitamos más herramientas.
- La inclinación del cabeza de 15° permite el corte al ras, puede utilizarse como extractor de clavos.
- Bordes de corte endurecidos con láser. Extra endurecimiento hasta 60HRC. Cortan cables, tornillos y clavos.
- Fabricado en aleación de acero forjado con cromo-vanadio para un mejor protección contra el óxido.
- Empuñadura engomada ergonómica para un agarre más cómodo.



| Largo total (mm) | Capacidad de corte en varilla dura (mm) | Capacidad de corte en varilla ligera (mm) | Longitud de la mordaza (mm) | Peso (g) | Cantidad por paquete | Cantidad de pedido | Referencia | Código EAN | Tarifa (€) |
|------------------|---|---|-----------------------------|----------|----------------------|--------------------|------------|--------------|------------|
| 160 | 2.5 | 4.0 | 22 | 195 | 1 | 1 | 48226106 | 045242342181 | 26,70 |
| 180 | 3.0 | 4.0 | 26 | 246 | 1 | 1 | 48226107 | 045242342198 | 28,90 |

Alicate de cremallera de ajuste rápido

- Para agarrar, fijar y sujetar piezas de trabajo.
- Botón de ajuste rápido de una sola mano.
- Ajuste fino de la abertura, para un agarre preciso. Menos pérdida de tiempo y más eficiente.
- Botón de autobloqueo, para un ajuste seguro y firme.
- Mandíbulas en forma de „V“ y ranuradas, para un agarre más firme y un menor deslizamiento. Dientes especiales endurecidos a 60HRC.
- Fabricada con una aleación de acero forjado con níquel y cromo para una mayor protección contra el óxido.
- Empuñadura engomada ergonómica para un agarre más cómodo y durante más tiempo.
- Diseño de la cabeza y empuñadura como escariadoras. No necesita herramientas adicionales.
- Disponible en 3 medidas diferentes.
- Diseño ergonómico y estrecho para trabajar en zonas de difícil acceso. 30% más ligera que la antigua.



| Largo total (mm) | Largo total (pulgada) | Max. capacidad de corte tamaño tuerca (mm) | Max. Capacidad de corte de tubos o tuberías de diámetro (mm) | Peso (g) | Diam. Máx. Cabeza de desbarbado (mm) | Diám. Máx. de empuñaduras de desbarbado (mm) | Cantidad por paquete | Cantidad de pedido | Referencia | Código EAN | Tarifa (€) |
|------------------|-----------------------|--|--|----------|--------------------------------------|--|----------------------|--------------------|------------|--------------|------------|
| 200 | 8 | 30 | 32 | 250 | 38 | 25 | 1 | 1 | 48226208 | 045242342235 | 26,70 |
| 250 | 10 | 36 | 42 | 425 | 51 | 25 | 1 | 1 | 48226210 | 045242342242 | 30,90 |
| 300 | 12 | 50 | 60 | 660 | 70 | 25 | 1 | 1 | 48226212 | 045242342259 | 37,40 |

TORQUE LOCK™ alicates de presión

- TORQUE LOCK™: Sistema rápido de ajuste de la presión y la liberación cuando fijamos materiales planos o tubos. Permite aplicar una presión extra con el TORQUE LOCK™ para una sujeción mejor y más segura. Puede ser utilizada para sujetar o guardar.
- Mandíbulas endurecidas: Mayor fuerza de sujeción en los trabajos diarios.
- Protección antióxido: Cromado plateado para incrementar la durabilidad y protegerla contra la corrosión.
- Sistema de liberación rápida: Liberación fácil y rápida con una sola mano y sin pellizcos.
- La gama MAXBITE™ se ha desarrollado con un diseño especial de la mandíbula, para un máximo agarre.

| | Largo total (mm) | Largo total (pulgada) | Tipo de garra | Cap. garra plana (mm) | Apertura de la mordaza para tubos (mm) | Cantidad por paquete | Cantidad de pedido | Referencia | Código EAN | Tarifa (€) |
|---|---------------------|--------------------------|------------------|-----------------------------|--|----------------------------|-----------------------|------------|--------------|------------|
| ① | 170 | 7 | Maxbite™ | – | 38 | 1 | 1 | 48223607 | 045242358328 | 18,60 |
| ② | 250 | 10 | Maxbite™ | – | 50 | 1 | 1 | 48223610 | 045242358311 | 20,70 |
| ③ | 127 | 5 | Curva | – | 26 | 1 | 1 | 48223422 | 045242358250 | 16,60 |
| ④ | 170 | 7 | Curva | – | 38 | 1 | 1 | 48223421 | 045242358243 | 18,60 |
| ⑤ | 250 | 10 | Curva | – | 51 | 1 | 1 | 48223420 | 045242325276 | 21,30 |
| ⑥ | 250 | 10 | Recta | 30 | – | 1 | 1 | 48223510 | 045242324996 | 21,30 |
| ⑦ | 100 | 4 | Recta larga | 42 | – | 1 | 1 | 48223504 | 045242358281 | 15,50 |
| ⑧ | 150 | 6 | Recta larga | 52 | – | 1 | 1 | 48223506 | 045242358274 | 18,60 |
| ⑨ | 230 | 9 | Recta larga | 76 | – | 1 | 1 | 48223509 | 045242358267 | 20,70 |



TORQUE LOCK[™] Mandíbulas tipo C

- TORQUE LOCK[™]: Sistema rápido de montaje y liberación, en usos de fijación de materiales para soldadura. Permite aplicar una presión extra con el TORQUE LOCK[™] para una sujeción mejor y más segura.
- Mordazas endurecidas: Mayor fuerza de sujeción en los trabajos diarios.
- Protección antióxido: Cromado plateado para incrementar la durabilidad y protegerla contra la corrosión.
- Sistema de liberación rápida: Liberación fácil y rápida con una sola mano y sin pellizcos.



| | Largo total (mm) | Largo total (pulgada) | Tipo de garra | Cantidad por paquete | Cantidad de pedido | Referencia | Código EAN | Tarifa (€) |
|---|------------------|-----------------------|--------------------------------------|----------------------|--------------------|------------|--------------|------------|
| ① | 230 | 9 | Puntas redondeadas de gran capacidad | 1 | 1 | 48223533 | 045242472680 | 31,10 |
| ② | 480 | 18 | Puntas redondeadas de gran capacidad | 1 | 1 | 48223529 | 045242472697 | 46,60 |
| ③ | 280 | 11 | Puntas redondeadas | 1 | 1 | 48223531 | 045242325115 | 30,90 |
| ④ | 480 | 18 | Puntas redondeadas | 1 | 1 | 48223530 | 045242472673 | 46,60 |
| ⑤ | 230 | 9 | Apoyos articulados de gran capacidad | 1 | 1 | 48223523 | 045242358304 | 31,10 |
| ⑥ | 280 | 11 | Apoyos articulados | 1 | 1 | 48223521 | 045242325054 | 29,90 |
| ⑦ | 480 | 18 | Apoyos articulados | 1 | 1 | 48223520 | 045242358298 | 46,60 |

TORQUE LOCK[™]

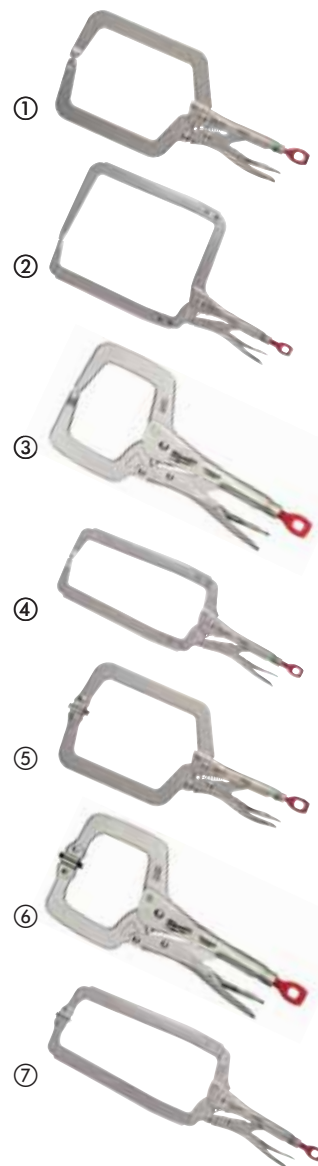

TORQUE LOCK[™] alicate para láminas

- TORQUE LOCK[™]: Sistema rápido de ajuste de la presión y la liberación cuando fijamos materiales planos. Permite aplicar una presión extra con el TORQUE LOCK[™] para una sujeción mejor y más segura. Puede ser utilizada para sujetar o guardar.
- Mandíbulas endurecidas: Mayor fuerza de sujeción en los trabajos diarios.
- Protección antióxido: Cromado plateado para incrementar la durabilidad y protegerla contra la corrosión.
- Sistema de liberación rápida: Liberación fácil y rápida con una sola mano y sin pellizcos.
- Este alicate nos permite realizar doblados, formas o prensados con facilidad.
- Es ideal para sujetar láminas de metal.



| Descripción | Largo total (mm) | Largo total (pulgada) | Cap. garra plana (mm) | Cantidad por paquete | Cantidad de pedido | Referencia | Código EAN | Tarifa (€) |
|---|------------------|-----------------------|-----------------------|----------------------|--------------------|------------|--------------|------------|
| TORQUE LOCK [™] alicate para láminas | 200 | 8 | 42 | 1 | 1 | 48223540 | 045242358335 | 31,10 |

TORQUE LOCK™ alicate de cadena

- TORQUE LOCK™: Sistema rápido de ajuste de la presión y la liberación cuando fijamos materiales planos o tubos. Permite aplicar una presión extra con el TORQUE LOCK™ para una sujeción mejor y más segura. Puede ser utilizada para sujetar o guardar.
- Mandíbulas endurecidas: Mayor fuerza de sujeción en los trabajos diarios.
- Protección antióxido: Cromado plateado para incrementar la durabilidad y protegerla contra la corrosión.
- Sistema de liberación rápida: Liberación fácil y rápida con una sola mano y sin pellizcos.
- El sistema de retención por cadena, sujeta y bloquea sea cual sea la forma del objeto.
- Ajuste rápido tipo carraca y en cualquier posición.



| Descripción | Largo total (mm) | Largo total (pulgada) | Apertura de la mordaza para tubos (mm) | Cantidad por paquete | Cantidad de pedido | Referencia | Código EAN | Tarifa (€) |
|-------------|------------------|-----------------------|--|----------------------|--------------------|------------|------------|------------|
|-------------|------------------|-----------------------|--|----------------------|--------------------|------------|------------|------------|

| | | | | | | | | |
|--------------------------------|-----|---|----|---|---|----------|--------------|-------|
| TORQUE LOCK™ alicate de cadena | 270 | 9 | 79 | 1 | 1 | 48223542 | 045242472727 | 31,10 |
|--------------------------------|-----|---|----|---|---|----------|--------------|-------|

Set de llaves combinadas

NUEVO

- El dentado MaxBite reduce el redondeamiento y deslizamiento de las tuercas.
- Agarre redondeado para un máximo confort.
- Almacenamiento optimizado, set de 7 piezas con asa de transporte. El set de 15 piezas viene suministrado en bandeja para un mejor almacenamiento en los muebles de taller.
- Medidas estampadas y rellenadas con tinta roja para mejor visibilidad.
- Llaves dispuestas a 15° de inclinación para mejor accesibilidad.
- Acero cromado, acabado plateado.

| Descripción | Cantidad por paquete | Cantidad de pedido | Referencia | Código EAN | Tarifa (€) |
|---|----------------------|--------------------|------------|---------------|------------|
| Juego de 7 llaves combinadas Métrica | | | | | |
| ① 10, 11, 12, 13, 14, 15, 17 mm. | 7 | 1 | 4932464257 | 4058546222024 | 72,50 |
| Juego de 15 llaves combinadas Métrica | | | | | |
| ② 8, 9, 10, 11, 12, 13, 14, 15, 17, 18, 19, 20, 21, 22 mm. | 15 | 1 | 4932464258 | 4058546222031 | 165,60 |
| Juego de 7 llaves combinadas Imperial | | | | | |
| ③ 3/4, 7/16, 1/2, 9/16, 5/8, 11/16, 3/4. | 7 | 1 | 48229407 | 045242499038 | 72,50 |
| Juego de 15 llaves combinadas Imperial | | | | | |
| ④ 1/4, 9/32, 5/18, 11/32, 3/8, 7/16, 1/2, 9/16, 5/8, 11/16, 3/4, 13/16, 7/8, 15/16, 1 | 15 | 1 | 48229415 | 045242499021 | 165,60 |



Cheater - llave stillson 3 en 1

- Novedad mundial, diseño en 3 medidas - 250mm para espacios reducidos, 450mm para uso general y 600mm para mayor efecto de palanca.
- Mandíbulas de mayor capacidad para un agarre seguro en tuberías y anclajes.
- Doble muelle de soporte para una máxima durabilidad y vida de la herramienta.
- Empuñadura ergonómica para una mayor comodidad y para que no se „clave“ en nuestra palma.
- Diseño con forma de garfio - para poder soltar más fácilmente la pieza.
- Mandíbulas endurecidas para una mayor durabilidad y mejor agarre.
- Orificio para colgar.



| Descripción | Largo total (mm) | Largo total (pulgada) | Apertura de la mordaza para tubos (mm) | Apertura de la mordaza para tubos (pulgadas) | Peso (g) | Cantidad por paquete | Cantidad de pedido | Referencia | Código EAN | Tarifa (€) |
|-------------|------------------|-----------------------|--|--|----------|----------------------|--------------------|------------|------------|------------|
|-------------|------------------|-----------------------|--|--|----------|----------------------|--------------------|------------|------------|------------|

| | | | | | | | | | | |
|-----------------------|-------------|----------|----|-----|------|---|---|----------|--------------|-------|
| Llave Stillson 3 en 1 | 250/450/600 | 10/18/24 | 63 | 2.5 | 3243 | 1 | 1 | 48227314 | 045242342402 | 82,80 |
|-----------------------|-------------|----------|----|-----|------|---|---|----------|--------------|-------|



Llaves Stillson de aluminio y acero

- Mandíbulas de mayor capacidad para un agarre seguro en tuberías y anclajes.
- Doble muelle de soporte para una máxima durabilidad y vida de la herramienta.
- Empuñadura ergonómica para una mayor comodidad y para que no se „clave“ en nuestra palma.
- Mandíbulas endurecidas para una mayor durabilidad y mejor agarre.
- Orificio para colgar.

| Descripción | Largo total (mm) | Largo total (pulgada) | Apertura de la mordaza para tubos (mm) | Apertura de la mordaza para tubos (pulgadas) | Peso (g) | Cantidad por paquete | Cantidad de pedido | Referencia | Código EAN | Tarifa (€) |
|-------------|------------------|-----------------------|--|--|----------|----------------------|--------------------|------------|------------|------------|
|-------------|------------------|-----------------------|--|--|----------|----------------------|--------------------|------------|------------|------------|

| | | | | | | | | | | |
|------------------------------------|-----|----|----|-----|------|---|---|----------|--------------|--------|
| Llave stillson de aluminio 250mm | 250 | 10 | 38 | 1.5 | 907 | 1 | 1 | 48227210 | 045242342372 | 41,40 |
| Llave stillson de aluminio 300mm | 300 | 12 | 51 | 2 | 1293 | 1 | 1 | 48227212 | 045242342389 | 46,60 |
| ① Llave stillson de aluminio 350mm | 350 | 14 | 51 | 2 | 1724 | 1 | 1 | 48227214 | 045242342396 | 56,90 |
| Llave stillson de aluminio 450mm | 450 | 18 | 63 | 2.5 | 2699 | 1 | 1 | 48227218 | 045242342419 | 72,50 |
| Llave stillson de aluminio 600mm | 600 | 24 | 76 | 3 | 680 | 1 | 1 | 48227224 | 045242342426 | 103,50 |
| Llave stillson de acero 250mm | 250 | 10 | 38 | 1.5 | 794 | 1 | 1 | 48227110 | 045242342334 | 36,20 |
| Llave stillson de acero 300mm | 300 | 12 | 51 | 2 | 1066 | 1 | 1 | 48227112 | 045242342341 | 41,40 |
| ② Llave stillson de acero 350mm | 350 | 14 | 51 | 2 | 1633 | 1 | 1 | 48227114 | 045242342358 | 51,80 |
| Llave stillson de acero 450mm | 450 | 18 | 63 | 2.5 | 2676 | 1 | 1 | 48227118 | 045242342365 | 67,30 |



Llaves ajustables

- Tornillo de ajuste preciso, con roscas de precisión y tolerancias mínimas. Las mordazas no se retraen durante el uso.
- Cuerpo cromado, para una mejor protección contra el óxido e incrementar la durabilidad.
- Empuñadura ergonómica y redondeada para un agarre más cómodo.
- Diseño de la cabeza estrecha, para poder entrar en espacios confinados.
- Mandíbulas paralelas que no patinan o dañan, superficies acabadas.
- Marcas en mm y pulgadas, realizadas con láser para una mayor duración.
- La llave de 250mm de gran apertura (48227508), admite hasta una capacidad de 38mm.
- Orificio para poder colgarla.



| | Largo total (mm) | Largo total (pulgada) | Apertura de la mordaza para tubos (mm) | Grosor de la mordaza (mm) | Grosor de las mordazas (mm) | Peso (g) | Cantidad por paquete | Cantidad de pedido | Referencia | Código EAN | Tarifa (€) | |
|---|-------------------------------------|-----------------------|--|---------------------------|-----------------------------|----------|----------------------|--------------------|------------|--------------|--------------|-------|
| | 150 | 6 | 24.5 | 11.5 | 7.7 | 186 | 1 | 1 | 48227406 | 045242356225 | 20,70 | |
| | 200 | 8 | 30 | 14 | 8.7 | 353 | 1 | 1 | 48227408 | 045242356218 | 25,90 | |
| | 200 | 8 | 40 | 14 | 8.1 | 385 | 1 | 1 | 48227508 | 045242356232 | 25,90 | |
| ① | 250 | 10 | 36.5 | 16 | 9.9 | 535 | 1 | 1 | 48227410 | 045242356201 | 31,10 | |
| | 300 | 12 | 42.5 | 17 | 10.8 | 748 | 1 | 1 | 48227412 | 045242356195 | 36,20 | |
| | 380 | 15 | 46 | 22 | 13.5 | 1,470 | 1 | 1 | 48227415 | 045242356188 | 51,80 | |
| ② | 150mm (48227406) y 250mm (48227410) | | | | | | | 2 | 1 | 48227400 | 045242358823 | 41,40 |



Llave ajustable para lavabos

- Diseño compatible con llave de carraca de 3/8".
- Diseño de palanca, con menos esfuerzo hacemos más palanca para aflojar fácilmente tuercas fijadas.
- Empuñadura en T, con pasador redondeado.
- Fácil ajuste de la empuñadura, para una mayor versatilidad.



| Descripción | Tamaño de la garra (mm) | Cantidad por paquete | Cantidad de pedido | Referencia | Código EAN | Tarifa (€) |
|---------------------------------------|-------------------------|----------------------|--------------------|------------|--------------|------------|
| Llave ajustable compacta para lavabos | 10 - 32 | 1 | 1 | 48227001 | 045242366170 | 53,80 |
| Llave ajustable para lavabos | 32 - 65 | 1 | 1 | 48227002 | 045242366187 | 64,20 |

Serrucho para PVC

- Cuerpo de la empuñadura totalmente metálica para mayor durabilidad.
- Cambio rápido de la hoja: Hasta 10 veces más rápido.
- Empuñadura engomada para mayor comodidad.
- Diseño compacto.



| Descripción | Cantidad por paquete | Cantidad de pedido | Referencia | Código EAN | Tarifa (€) |
|-----------------------------|----------------------|--------------------|------------|--------------|------------|
| Serrucho para PVC | 1 | 1 | 48220212 | 045242467518 | 18,60 |
| Hoja para serrucho para PVC | 1 | 1 | 48220222 | 045242467532 | 15,50 |

Sierra compacta

- Cambio rápido de la hoja sin herramientas, hasta 10 veces más rápido.
- Diseño compacto, ideal para cortes en espacios reducidos.
- Longitud de la hoja ajustable, para cortes a ras.
- Empuñadura engomada para más comodidad.
- Acepta hojas de 300mm.
- Suministrada con hoja de 300mm y 24 Tpi.



| Descripción | Cantidad por paquete | Cantidad de pedido | Referencia | Código EAN | Tarifa (€) |
|-----------------|----------------------|--------------------|------------|--------------|------------|
| Sierra compacta | 1 | 1 | 48220012 | 045242204571 | 18,60 |

Sierra de mano plegable

- Cambio rápido de la hoja sin herramientas, hasta 10 veces más rápido.
- Hoja plegable, para un guardado y transporte más seguro.
- Empuñadura engomada, para un agarre y uso más cómodo.
- Acepta hojas Sawzall® (sierra sable), para una mayor versatilidad.
- Suministrada con una hoja de 18Tpi y 150mm.



| Descripción | Largo de la hoja (mm) | Cantidad por paquete | Cantidad de pedido | Referencia | Código EAN | Tarifa (€) |
|-------------------------|-----------------------|----------------------|--------------------|------------|--------------|------------|
| Sierra de mano plegable | 150 | 1 | 1 | 48220305 | 045242204618 | 23,80 |

Sierra de arco

- Estructura metálica, para soportar altas tensiones (113Kg)
- Empuñadura engomada para una sujeción segura y mayor comodidad.
- Almacenamiento interno de las hojas de recambio.
- Suministrada con hoja de 300mm y 24Tpi.



| Descripción | Cantidad por paquete | Cantidad de pedido | Referencia | Código EAN | Tarifa (€) |
|--------------------------|----------------------|--------------------|------------|--------------|------------|
| Sierra de arco de 300 mm | 1 | 1 | 48220050 | 045242362226 | 39,30 |

Cortatubos mini

NUEVO

- Mecanismo de ajuste patentado.
- Rodillos cromados para una mayor durabilidad y resistencia a la corrosión.
- Puño de ajuste de fácil agarre, permite un ajuste más rápido y fácil con una sola mano.
- Diseño compacto para cortar tubos en espacios reducidos.



| Descripción | Max. cap. de corte en tubo de cobre (mm) | Cantidad por paquete | Cantidad de pedido | Referencia | Código EAN | Tarifa (€) |
|----------------------------|--|----------------------|--------------------|------------|--------------|------------|
| Cortatubos mini hasta 15mm | 3 - 15 | 1 | 1 | 48229250 | 045242521210 | 18,60 |
| Cortatubos mini hasta 22mm | 3 - 22 | 1 | 1 | 48229258 | 045242521258 | 25,90 |
| Cortatubos mini hasta 28mm | 3 - 28 | 1 | 1 | 48229251 | 045242521227 | 29,00 |



Cortatubos HD

NUEVO

- Los cortatubos de Milwaukee® están diseñados para realizar cortes rectos y limpios.
- El diseño con 4 rodillos nos permite hacer cortes precisos evitando el „roscado“ (que no corte por la misma línea).
- Rodillos cromados para una mayor durabilidad y resistencia a la corrosión.
- Mecanismo de ajuste extremadamente suave.
- Escariador integrado en la herramienta, para un rápido y fácil escariado.
- Rueda de corte de recambio integrada en el puño.



| Descripción | Max. cap. de corte en tubo de cobre (mm) | Cantidad por paquete | Cantidad de pedido | Referencia | Código EAN | Tarifa (€) |
|--------------------------|--|----------------------|--------------------|------------|--------------|------------|
| Cortatubos HD hasta 28mm | 3 - 28 | 1 | 1 | 48229259 | 045242521265 | 46,60 |
| Cortatubos HD hasta 42mm | 3 - 42 | 1 | 1 | 48229252 | 045242521234 | 67,30 |
| Cortatubos HD hasta 67mm | 16 - 67 | 1 | 1 | 48229253 | 045242521241 | 124,20 |



Ruedas de corte

NUEVO

- Ruedas de corte de recambio para cortatubos de cobre.



| Descripción | Cantidad por paquete | Cantidad de pedido | Referencia | Código EAN | Tarifa (€) |
|-----------------------------|----------------------|--------------------|------------|--------------|------------|
| Ruedas de corte de recambio | 2 | 1 | 48224256 | 045242356256 | 10,40 |

Escariador

NUEVO

- Proporciona fácil desbarbado de tubos de cobre y PVC.
- Diseño totalmente metálico para mayor durabilidad gracias a su exigente uso en obra.
- Tratamiento térmico y lámina recubierta de óxido negro para una mayor vida.
- Un clip resistente permite un fácil almacenamiento en el bolsillo de los usuarios o en la bolsa de herramientas para un acceso rápido.



| Descripción | Cantidad por paquete | Cantidad de pedido | Referencia | Código EAN | Tarifa (€) |
|---------------------------|----------------------|--------------------|------------|--------------|------------|
| ① Escariador | 1 | 1 | 48224255 | 045242356249 | 15,50 |
| ② Cuchillas para escariar | 3 | 1 | 48224257 | 045242356263 | 15,50 |

Multipuntas con carraca 10 en 1

- Empuñadura ergonómica de 152mm con recepción Hex. 1/4" y con pelador y doblador de cables.
- Carraca totalmente metálica para una mayor durabilidad y 2 veces más velocidad y control.
- Puntas largas de 88mm compatibles con las herramientas eléctricas.
- Puntas de precisión endurecidas: puntas de alta duración y resistencia, que fijan perfectamente en los tornillos.
- Almacenamiento en la empuñadura, tipo revolver.
- Puntas cromadas y protegidas contra el óxido.



| Descripción | Cantidad por paquete | Cantidad de pedido | Referencia | Código EAN | Tarifa (€) |
|---|----------------------|--------------------|------------|--------------|------------|
| Destornillador con carraca multipuntas 10 en 1 universal. | | | | | |
| PH1 / PH2 / PZ1 / PZ2 / TX15 / TX20 / Plana 0,8 x 5,5mm | 1 | 12 | 48222311 | 045242352135 | 32,00 |
| Destornillador con carraca multipuntas 10 en 1 hexagonal. | | | | | |
| Hex 1,5mm / Hex 2mm / Hex 2,5mm / Hex 3mm / Hex 4mm / Hex 5mm / Hex 6mm | 1 | 12 | 48229306 | 045242467310 | 32,00 |



Destornilladores con aislamiento VDE

NUEVO

- Testado por el Instituto VDE a 10,000 V y garantizado a 1000 V.
- Acero de primera calidad con molibdeno y vanadio para mayor flexibilidad y vida útil.
- Punta con fresado CNC para alta precisión y mejor ajuste. Reduce el patinado de la punta.
- Fosfato negro en la punta para agarre y resistencia a la corrosión.
- Empuñadura softgrip de 2 componentes para un manejo cómodo.
- Diseño de empuñadura de 3 caras para evitar deslizamiento, consiguiendo un transferencia máxima de la potencia.
- Diseño delgado para aplicaciones de baja potencia / par y trabajos eléctricos de precisión.
- Grabado por láser con la medida en la parte superior del mango para una fácil identificación.
- Anti torsión, mango de 3 caras.



| Descripción | Cantidad por paquete | Cantidad de pedido | Referencia | Código EAN | Tarifa (€) |
|---|----------------------|--------------------|------------|---------------|------------|
| Plana 0.4 x 2.5 x 75 | 1 | 1 | 4932464034 | 4058546219796 | 8,30 |
| Plana 0.5 x 3 x 100 | 1 | 1 | 4932464035 | 4058546219802 | 8,80 |
| Plana 0.6 x 3.5 x 100 | 1 | 1 | 4932464036 | 4058546219819 | 8,80 |
| Plana 0.8 x 4 x 100 | 1 | 1 | 4932464037 | 4058546219826 | 9,30 |
| Plana 1.0 x 5.5 x 125 | 1 | 1 | 4932464038 | 4058546219833 | 9,80 |
| Plana 1.2 x 6.5 x 150 | 1 | 1 | 4932464039 | 4058546219840 | 11,40 |
| Plana 1.2 x 8 x 175 | 1 | 1 | 4932464040 | 4058546219857 | 14,50 |
| Buscapolos 0.5 x 3 x 65 | 1 | 1 | 4932464041 | 4058546219864 | 8,30 |
| PH0 x 60 | 1 | 1 | 4932464042 | 4058546219871 | 8,30 |
| PH1 x 80 | 1 | 1 | 4932464043 | 4058546219888 | 9,30 |
| PH2 x 100 | 1 | 1 | 4932464044 | 4058546219895 | 10,40 |
| PH3 x 150 | 1 | 1 | 4932464045 | 4058546219901 | 14,50 |
| PZ0 x 60 | 1 | 1 | 4932464046 | 4058546219918 | 8,30 |
| PZ1 x 80 | 1 | 1 | 4932464047 | 4058546219925 | 9,30 |
| PZ2 x 100 | 1 | 1 | 4932464048 | 4058546219932 | 10,40 |
| PZ3 x 150 | 1 | 1 | 4932464049 | 4058546219949 | 14,50 |
| Tx10 x 60 | 1 | 1 | 4932464050 | 4058546219956 | 9,80 |
| Tx15 x 75 | 1 | 1 | 4932464051 | 4058546219963 | 10,40 |
| Tx20 x 100 | 1 | 1 | 4932464052 | 4058546219970 | 10,40 |
| Tx25 x 100 | 1 | 1 | 4932464053 | 4058546219987 | 11,40 |
| Tx30 x 100 | 1 | 1 | 4932464054 | 4058546219994 | 11,40 |
| PH/Plana 1 x 80 | 1 | 1 | 4932464055 | 4058546220006 | 12,40 |
| PH/Plana 2 x 100 | 1 | 1 | 4932464056 | 4058546220013 | 12,40 |
| PZ/Plana 1 x 80 | 1 | 1 | 4932464057 | 4058546220020 | 12,40 |
| PZ/Plana 2 x 100 | 1 | 1 | 4932464058 | 4058546220037 | 12,40 |
| Hex.6 x 125 | 1 | 1 | 4932464059 | 4058546220044 | 18,60 |
| Hex.7 x 125 | 1 | 1 | 4932464060 | 4058546220051 | 19,70 |
| Hex.8 x 125 | 1 | 1 | 4932464061 | 4058546220068 | 20,70 |
| Hex.9 x 125 | 1 | 1 | 4932464062 | 4058546220075 | 22,80 |
| Hex.10 x 125 | 1 | 1 | 4932464063 | 4058546220082 | 23,80 |
| Hex.11 x 125 | 1 | 1 | 4932464064 | 4058546220099 | 26,90 |
| Hex.13 x 125 | 1 | 1 | 4932464065 | 4058546220105 | 29,00 |
| Juego de 5 destornilladores VDE | | | | | |
| Plana 3, 4, PZ1, PZ2 y buscapolos | 5 | 1 | 4932464066 | 4058546220112 | 46,60 |
| Juego de 7 destornilladores VDE1 | | | | | |
| Plana 2.5, 3, 4, PH2, PZ1, PZ2 y buscapolos | 7 | 1 | 4932464067 | 4058546220129 | 51,80 |
| Juego de 7 destornilladores VDE2 | | | | | |
| Plana 2.5, 3, 4, 5.5, PH1, PH2 y buscapolos | 7 | 1 | 4932464068 | 4058546220136 | 51,80 |

①



Destornillador de vaso magnético Hollowcore[™]

- Hollowcore[™] profundidad ilimitada para utilizar con varillas roscadas o fijaciones.
- Cabezal con imán para retener la fijación en trabajos de atornillado.
- NOVEDAD MUNDIAL, Cabezal universal que acepta diferentes cabezas de fijaciones. Cuadrada, hexagonal, 8, 12 caras, SPLINE, ...
- Para aflojar tornillería oxidada, desgastada o en mal estado.
- Fácil identificación, gracias al código de colores.
- Varilla de 6 caras (hexagonal) para poder aplicar con una llave adicional, mayor torsión.
- Cromadas para una mayor durabilidad.
- Anclajes de acero forjado para una mayor durabilidad y duración.



| Tamaño (mm) | Código de color | Tamaño de la rosca del eje | Cantidad por paquete | Cantidad de pedido | Referencia | Código EAN | Tarifa (€) |
|-------------|-----------------|----------------------------|----------------------|--------------------|------------|--------------|------------|
| ① | Negro | | 1 | 1 | 48222531 | 045242294428 | 15,00 |
| ② | Marrón | M3 | 1 | 1 | 48222532 | 045242294435 | 15,00 |
| ③ | Rojo | M3.5 | 1 | 1 | 48222533 | 045242294442 | 15,00 |
| ④ | Naranja | M4 | 1 | 1 | 48222534 | 045242294459 | 16,00 |
| ⑤ | Amarillo | M5 | 1 | 1 | 48222535 | 045242294466 | 16,00 |
| ⑥ | Azul | M6 | 1 | 1 | 48222536 | 045242294473 | 17,10 |
| ⑦ | Naranja | M8 | 1 | 1 | 48222537 | 045242294480 | 18,20 |



Extractor de retenes

NUEVO

- Gancho e interior metálico, mayor durabilidad y protección frente al óxido.
- Varillas cromadas para mayor resistencia a la corrosión.
- Empuñadura más cómoda y texturizada para un mejor agarre y control.
- Suministrado en una bandeja para transportar y almacenar.



| Descripción | Cantidad por paquete | Cantidad de pedido | Referencia | Código EAN | Tarifa (€) |
|-------------------------------|----------------------|--------------------|------------|--------------|------------|
| Set de extractores de retenes | 4 | 1 | 48229215 | 045242508105 | 31,10 |



Grapadora

- Selector de 2 intensidades: Alta, para el clavado en materiales más duros. Baja, para un mayor control y precisión.
- Palanca a 30 grados: Fácil accionamiento para un clavado cómodo y efectivo sin perder la precisión aún cuando trabajamos en perfiles.
- Sacagrapas integrado: para eliminar fácilmente las grapas de la superficie de trabajo.
- Refuerzo trasero: permite utilizar de manera segura la herramienta para clavar las grapas que no se han colocado correctamente.
- Clip para el cinturón: Fácil transporte o soporte en escaleras, cinturón, etc...
- Grapas 6 / 8 / 10 / 12 / 14 mm (10.6 mm ancho). Grapas en pág. 152.
- Válida para grapas Type 50 / Rapid No.140 - Arrow T50 - Novus Type 11 G - Tacwise Type 140 - Stanley Type G - EZ-Fasten 765 - AS quatro 140
- Válida para Clavos de 12 / 16mm (Calibre 18/1,02mm de espesor).
- Admite clavos Arrow BN 1810 - Novus Type J E - Stanley



| Descripción | Cantidad por paquete | Cantidad de pedido | Referencia | Código EAN | Tarifa (€) |
|-------------|----------------------|--------------------|------------|--------------|------------|
| Grapadora | 1 | 1 | 48221010 | 045242323807 | 48,00 |

Grapadora de martillo

- Estructura reforzada: Construcción robusta que resiste repetidas caídas desde 3m.
- Cargador de grapas protegido: Acceso fácil para recarga. - Protege el cargador contra daños. - Rápida recarga y desatasco sencillo.
- Extractor de grapas integrado: retire las grapas usadas de la superficie de trabajo
- Refuerzo trasero: permite utilizar de manera segura, la herramienta para clavar las grapas que no han colocado correctamente.
- Grapas 8 / 10 / 12 mm (10.6 mm Ancho). Grapas en pág.152.
- Grapas Type 50 / Rapid No.140 - Arrow T50 - Novus Type 11 G - Tacwise Type 140 - Stanley Type G - EZ-Fasten 765 - AS quatro 140



| Descripción | Cantidad por paquete | Cantidad de pedido | Referencia | Código EAN | Tarifa (€) |
|-------------------------|----------------------|--------------------|------------|--------------|------------|
| Grapadora tipo martillo | 1 | 1 | 48221020 | 045242323814 | 70,40 |

Juego de 12 piezas, carraca y vasos de 3/8"

NUEVO

- Cabezal pivotante.
- Diseño estrecho para mejor acceso a sitios difíciles.
- La forma de los vasos permite apretar incluso con llaves fijas.
- Con sistema portavasos para un mejor y más ordenado transporte.



| Descripción | Cantidad por paquete | Cantidad de pedido | Referencia | Código EAN | Tarifa (€) |
|---|----------------------|--------------------|------------|--------------|------------|
| Juego de 12 piezas, carraca y vasos de 3/8". | | | | | |
| Carraca, 2 adaptadores, 1 extensión 150mm y vasos de 3/8", 10, 12, 13, 14, 15, 17, 18 y 19 mm | 12 | 1 | 48229001 | 045242495078 | 98,30 |

Guantes de trabajo

- Palmas y yemas de los dedos reforzadas con Armortex®. Incrementa la durabilidad y la protección e la mano.
- Nudillo con Smartswipe™. Permite utilizar pantallas táctiles con el nudillo sin necesidad de sacarse los guantes o tocar la pantalla con las yemas de los guantes sucios.
- Forro interior transpirable. Mejora la transpiración y la comodidad.
- Protección de nudillos. Almohadillas de TPR (Thermo plastic rubber) para proteger los nudillos.
- Pulgar recubierto con tejido de rizo. Tejido tipo „toalla“ para secarse el sudor.
- Cierre rápido. Para una mejor sujeción.
- Cumple con la normativa de la CE Categoría 2, EN 420 y EN 388 - 2221.
- Se puede lavar a maquina.
- Ayuda a prevenir el exceso de vibraciones.

| Descripción | Cantidad por paquete | Cantidad de pedido | Referencia | Código EAN | Tarifa (€) |
|----------------|----------------------|--------------------|------------|--------------|------------|
| Talla 8 / M | 1 | 1 | 48229731 | 045242479436 | 34,20 |
| Talla 9 / L | 1 | 1 | 48229732 | 045242479443 | 34,20 |
| Talla 10 / XL | 1 | 1 | 48229733 | 045242479450 | 34,20 |
| Talla 11 / XXL | 1 | 1 | 48229734 | 045242479467 | 34,20 |



Guantes sin dedos

- Diseñados para ofrecer lo último en destreza al manejar pequeños objetos.
- Costuras de palmas y pulgar reforzadas.
- Ligero y transpirable.
- Forro para absorber la humedad, para una mayor comodidad.
- Pulgar recubierto con tejido de rizo. Tejido tipo „toalla“ para secarse el sudor.
- Cierre rápido. Para una mejor sujeción.
- Cumple con la normativa de la CE Categoría 2, EN 420 y EN 388.

| Descripción | Cantidad por paquete | Cantidad de pedido | Referencia | Código EAN | Tarifa (€) |
|----------------|----------------------|--------------------|------------|--------------|------------|
| Talla 8 / M | 1 | 1 | 48229741 | 045242508730 | 25,90 |
| Talla 9 / L | 1 | 1 | 48229742 | 045242508747 | 25,90 |
| Talla 10 / XL | 1 | 1 | 48229743 | 045242508754 | 25,90 |
| Talla 11 / XXL | 1 | 1 | 48229744 | 045242508761 | 25,90 |

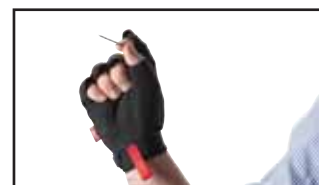

Guantes Free-Flex

- Nudillo, palma y yemas con Smartswipe™.
- Guantes flexibles y elásticos.
- Ligero y transpirable.
- Costura del pulgar reforzada.
- Puntas de los dedos mejoradas para una mayor destreza.
- Pulgar recubierto con tejido de rizo. Tejido tipo „toalla“ para secarse el sudor.
- Cumple con la normativa de la CE Categoría 2, EN 420 y EN 388.

| Descripción | Cantidad por paquete | Cantidad de pedido | Referencia | Código EAN | Tarifa (€) |
|----------------|----------------------|--------------------|------------|--------------|------------|
| Talla 8 / M | 1 | 1 | 48229711 | 045242508693 | 20,70 |
| Talla 9 / L | 1 | 1 | 48229712 | 045242508709 | 20,70 |
| Talla 10 / XL | 1 | 1 | 48229713 | 045242508716 | 20,70 |
| Talla 11 / XXL | 1 | 1 | 48229714 | 045242508723 | 20,70 |



Mochila Jobsite

- Robusta construcción: fabricada con nailon balístico de 1680 deniers.
- Base rígida moldeada, para mantener la mochila en posición vertical e impermeable para resistir las inclemencias del tiempo.
- Tirantes anchos y almohadillados para distribuir el peso y mejorar la comodidad.
- Gran capacidad y organización gracias a los 35 bolsillos internos.
- Bolsillo frontal de gran tamaño para almacenar objetos de gran tamaño y tapa abatible para un mejor acceso. Bolsillo lateral para llevar una botella
- Panel vertical para herramientas que permite almacenar más herramientas.
- Bolsillo protegido para portátiles, tablets, etc...
- Ganchos adicionales exteriores para poder añadir otros accesorios.



| Descripción | Cantidad por paquete | Cantidad de pedido | Referencia | Código EAN | Tarifa (€) |
|-----------------|----------------------|--------------------|------------|--------------|------------|
| Mochila Jobsite | 1 | 1 | 48228200 | 045242333943 | 138,70 |



Mochila Tradesman

NUEVO

- De construcción duradera, realizada en nylon de 1680 deniers.
- Correas acolchadas para mejor rendimiento y confort.
- Bolsillo protegido para portátiles, tablets, etc...
- Los 18 bolsillos organizadores permiten variedad de opciones.

| Descripción | Cantidad por paquete | Cantidad de pedido | Referencia | Código EAN | Tarifa (€) |
|--------------------|----------------------|--------------------|------------|---------------|------------|
| Mochila Instalador | 1 | 1 | 4932464252 | 4058546221973 | 113,90 |



Bolsa portaherramientas

- Robusta construcción: fabricada con nailon balístico de 1680 deniers.
- Doble costura y acabados remachados más resistentes.
- Empuñadura integrada para fácil transporte. Fácil y rápida colocación en cualquier situación.
- Base sólida que mantiene la bolsa en posición vertical, aún llena de herramientas.
- Soportes para el cinturón que permite utilizarla con un cinturón.
- Hebillas laterales metálicas en "D" para llevar la bolsa colgada del hombro con la correa.
- Clip metálico para colocar el flexómetro y tenerlo siempre a mano.



| Descripción | Cantidad por paquete | Cantidad de pedido | Referencia | Código EAN | Tarifa (€) |
|-------------------------|----------------------|--------------------|------------|--------------|------------|
| Bolsa para instaladores | 1 | 1 | 48228112 | 045242509157 | 66,10 |

Delantal multibolsillos

- Robusta construcción: fabricada con nailon balístico de 1680 deniers.
- Doble costura y acabados remachados más resistentes.
- Arnés de 4 puntos de sujeción para una distribución perfecta del peso.
- Cinturón ancho y transpirable para mayor comodidad y resistencia en la obra.
- Empuñadura integrada para un fácil transporte. Fácil y rápida colocación en cualquier situación.
- Hebillas metálicas adicionales para poder añadir más accesorios.



| Descripción | Cantidad por paquete | Cantidad de pedido | Referencia | Código EAN | Tarifa (€) |
|-------------------------|----------------------|--------------------|------------|--------------|------------|
| Delantal multibolsillos | 1 | 1 | 48228120 | 045242333974 | 176,00 |

Arnés acolchado HD

- Tirantes ajustables para acomodar a cada uno.
- Fabricado con nailon balístico de 1680 deniers y hebillas y mosquetones metálicos.



| Descripción | Cantidad por paquete | Cantidad de pedido | Referencia | Código EAN | Tarifa (€) |
|--------------------|----------------------|--------------------|------------|--------------|------------|
| Arnés acolchado HD | 1 | 1 | 48228145 | 045242358212 | 72,50 |

Cinturón acolchado HD

NUEVO

- Fabricado con nailon balístico de 1680 deniers y hebillas y ojales metálicos.
- Acolchado ajustable hasta 152 mm y se acomoda a cinturas de hasta 143 mm.



| Descripción | Cantidad por paquete | Cantidad de pedido | Referencia | Código EAN | Tarifa (€) |
|-----------------------|----------------------|--------------------|------------|--------------|------------|
| Cinturón acolchado HD | 1 | 1 | 48228140 | 045242358168 | 62,10 |

Cubo con organizador

NUEVO

- Con bolsillos exteriores para transportar herramientas.
- El cubo se puede pedir por separado con la referencia 4931453956.



| Descripción | Cantidad por paquete | Cantidad de pedido | Referencia | Código EAN | Tarifa (€) |
|----------------------|----------------------|--------------------|-------------|---------------|------------|
| Cubo con organizador | 5 | 1 | 4932459430* | 4058546010911 | 82,80 |

PACKOUT[™]

MODULAR STORAGE SYSTEM



Baúl con ruedas PACKOUT[™]

NUEVO

- Forma parte del sistema modular PACKOUT[™] system.
- Fabricada con polímeros resistentes a los impactos para mayor durabilidad en la obra.
- Capacidad de carga de 113Kg.
- Empuñadura extensible de gran resistencia.
- Ruedas todo terreno de 23cm de diámetro.
- Protección IP65 gracias a su junta de estanqueidad que evita la entrada de agua o polvo.
- Estructura nervada para mayor resistencia y esquinas reforzadas con metal.
- Orificio metálico para colocar un candado.
- Bandeja organizadora en el interior.
- Espacio dedicado para poder colocar un ONE-KEY[™] TICK[™].



| Descripción | Dimensiones (mm) | Cantidad por paquete | Cantidad de pedido | Referencia | Código EAN | Tarifa (€) |
|--------------------------------------|------------------|----------------------|--------------------|------------|---------------|------------|
| Baúl con ruedas PACKOUT [™] | 560 x 410 x 480 | 1 | 1 | 4932464078 | 4058546220235 | 195,60 |

Cajas de herramientas PACKOUT™

NUEVO

- Forma parte del sistema modular PACKOUT™ system.
- Fabricada con polímeros resistentes a los impactos para mayor durabilidad en la obra.
- Protección IP65 gracias a su junta de estanqueidad que evita la entrada de agua o polvo.
- Estructura nervada para mayor resistencia y esquinas reforzadas con metal.
- Orificio metálico para colocar un candado.
- Bandeja organizadora en el interior.
- Espacio dedicado para poder colocar un ONE-KEY™ TICK™.
- Asa de metal reforzado para un transporte más sencillo (sólo en la caja grande)

| Descripción | Dimensiones (mm) | Cantidad por paquete | Cantidad de pedido | Referencia | Código EAN | Tarifa (€) |
|---------------------------------|------------------|----------------------|--------------------|------------|---------------|------------|
| ① Caja de herramientas PACKOUT™ | 560 x 410 x 290 | 1 | 1 | 4932464079 | 4058546220242 | 138,00 |
| ② Maleta PACKOUT™ | 560 x 410 x 170 | 1 | 1 | 4932464080 | 4058546220259 | 108,70 |



Organizador PACKOUT™

NUEVO

- Forma parte del sistema modular PACKOUT™ system.
- Estructura fabricada con polímeros resistentes a los impactos y la tapa transparente en policarbonato, para mayor durabilidad en la obra.
- El interior esta equipado con 10 gavetas extraíbles y apilables.
- Protección IP65 gracias a su junta de estanqueidad que evita la entrada de agua o polvo.
- Sistema „antimovimiento“ de las gavetas que evita que se muevan o mezclen los materiales que contienen en el transporte.

| Descripción | Dimensiones (mm) | Cantidad por paquete | Cantidad de pedido | Referencia | Código EAN | Tarifa (€) |
|----------------------|------------------|----------------------|--------------------|------------|---------------|------------|
| Organizador PACKOUT™ | 500 x 380 x 120 | 1 | 1 | 4932464082 | 4058546220273 | 81,50 |



Organizador compacto PACKOUT™

NUEVO

- Forma parte del sistema modular PACKOUT™ system.
- Estructura fabricada con polímeros resistentes a los impactos y la tapa transparente en policarbonato, para mayor durabilidad en la obra.
- El interior esta equipado con 5 gavetas extraíbles y apilables.
- Protección IP65 gracias a su junta de estanqueidad que evita la entrada de agua o polvo.
- Sistema „antimovimiento“ de las gavetas que evita que se muevan o mezclen los materiales que contienen en el transporte.

| Descripción | Dimensiones (mm) | Cantidad por paquete | Cantidad de pedido | Referencia | Código EAN | Tarifa (€) |
|-------------------------------|------------------|----------------------|--------------------|------------|---------------|------------|
| Organizador compacto PACKOUT™ | 250 x 380 x 120 | 1 | 1 | 4932464083 | 4058546220280 | 43,50 |



Bolsa de herramientas

NUEVO

- Forma parte del sistema modular PACKOUT™ system.
- Robusta construcción: fabricada con nailon balístico de 1680 deniers.
- Base rígida moldeada, resistente a los impactos.
- Accesorios metálicos.
- Empuñadura moldeada.

| Descripción | Dimensiones (mm) | Nº de bolsillos | Cantidad por paquete | Cantidad de pedido | Referencia | Código EAN | Tarifa (€) |
|---------------------------------|------------------|-----------------|----------------------|--------------------|------------|---------------|------------|
| Bolsa portaherramientas de 25cm | 250 x 280 x 320 | 28 | 1 | 1 | 4932464084 | 4058546220297 | 92,40 |
| Bolsa portaherramientas de 40cm | 250 x 400 x 320 | 31 | 1 | 1 | 4932464085 | 4058546220303 | 141,30 |
| Bolsa portaherramientas de 50cm | 250 x 500 x 320 | 32 | 1 | 1 | 4932464086 | 4058546220310 | 152,10 |



Cajas de accesorios Heavy Duty

NUEVO

- Compatible con los maletines HD Box.
- Mezcla de accesorios de perforación y atornillado con la mejor calidad Milwaukee®.
- Puntas de atornillado Shockwave[™] para las aplicaciones de impacto más exigentes.
- Brocas para metal Thunderweb HSS-G DIN 338 para perforar incluso en los metales más duros. Brocas más duraderas con un borde de ataque de 135° para un comienzo de taladro preciso.
- Brocas para mampostería con recepción redonda para perforar ladrillo, bloque de hormigón blando y pizarra
- Brocas para madera para perforar tableros duros, contrachapados, tableros de partículas, etc.
- Brocas planas para perforado rápido y de gran diámetro en madera (sólo disponible en el set de 100 piezas 4932464146)

| Descripción | Cantidad por paquete | Cantidad de pedido | Referencia | Código EAN | Tarifa (€) |
|-------------|----------------------|--------------------|------------|------------|------------|
|-------------|----------------------|--------------------|------------|------------|------------|

Set de 50 piezas de accesorios Heavy Duty

| | | | | | |
|---|----|---|------------|---------------|-------|
| <p>① Puntas Shockwave Impact Duty[™] 34 x 25 mm: 1 x PH1 / 1 x PH2 / 1 x PH3, 1 x PZ1 / 6 x PZ2 / 1 x PZ3, 6 x TX10 / 6 x TX15 / 2 x TX20 / 2 x TX25 / 2 x TX30 / 1 x TX 40, 1 x Hex 3 mm / 1 x Hex 4 mm / 1 x Hex 5 mm / 1 x Hex 6 mm, 1 x prolongador magnético 60 mm de longitud. Brocas THUNDERWEB HSS-G 7 pcs: 2.0 mm / 2.5 mm / 3.0 mm / 3.5 mm / 4.0 mm / 5.0 mm / 6.0 mm. Set de brocas para mampostería 3 pcs: Ø 5 mm / 6 mm / 8 mm. Set de brocas para madera 5 pcs: Ø 3 mm / 4 mm / 5 mm / 6 mm / 7 mm.</p> | 50 | 6 | 4932464144 | 4058546220891 | 93,20 |
|---|----|---|------------|---------------|-------|



Set de 100 accesorios Heavy Duty

| | | | | | |
|--|-----|---|------------|---------------|-------|
| <p>② Puntas de atornillar Shockwave Impact Duty[™] 77 x 25 mm: 4 x PH1 / 7 x PH2 / 3 x PH3, 4 x PZ1 / 8 x PZ2 / 4 x PZ3, 10 x TX10 / 10 x TX15 / 8 x TX20 / 6 x TX25 / 6 x TX30 / 3 x TX 40, 1 x Hex 3 mm / 1 x Hex 4 mm / 1 x Hex 5 mm / 1 x Hex 6 mm, 1 x prolongador magnético 60 mm de longitud. Set de brocas THUNDERWEB HSS-G 13 pcs: Ø 2.0 mm (2) / 2.5 mm (2) / 3.0 mm (2) / 3.5 mm (2) / 4.0 mm / 5.0 mm / 6.0 mm / 7.0 mm / 8.0mm. Set de brocas para mampostería 4 pcs: Ø 5 mm / 6 mm (2) / 8 mm. Set de brocas para madera 5 pcs: Ø 3 mm / 4 mm / 5 mm / 6 mm / 7 mm.</p> | 100 | 6 | 4932464145 | 4058546220907 | 93,20 |
|--|-----|---|------------|---------------|-------|



| | | | | | |
|---------------------------------|---|---|------------|---------------|-------|
| Caja para accesorios Heavy Duty | 1 | 1 | 4932464147 | 4058546220921 | 41,40 |
|---------------------------------|---|---|------------|---------------|-------|

Maletines de transporte

| Descripción | | Meta/plástico | Cantidad por paquete | Cantidad de pedido | Referencia | Código EAN | Tarifa (€) |
|---|---|----------------------------|----------------------|--------------------|------------|---------------|------------|
| Maleta para Martillos. | K 900,K 950 | Estuche de plástico | 1 | 1 | 4931375502 | 4002395752881 | 83,80 |
| Maleta para Sierras de sable / SAWZALLS®. | SSE 1000 AVS,SSE 1000 SQ,SSE 1000 QX, SSPE 1000 QX,SSD 1100 X,SSPE 1300 QX, SSPE 1300 SQ,M18 FUEL™ SAWZALL, SSDE 1500 X,V18 SX,V28 SX | Estuche de plástico | 1 | 1 | 48556510 | 045242148424 | 54,10 |
| Maleta para Rozadoras. | WCE 30,WCS 45, DME 30,DME 45 | MFE 1500,MFE 1305, MF 1900 | 1 | 1 | 4932383357 | 4002395357390 | 135,90 |

Maletas Heavy Duty

■ Maletas suministradas con conectores y esponja.

| Tamaño HD Box | Dimensiones (mm) | Cantidad por paquete | Cantidad de pedido | Referencia | Código EAN | Tarifa (€) |
|---|------------------|----------------------|--------------------|------------|---------------|------------|
| 1 | 475 x 358 x 132 | 1 | 1 | 4932453385 | 4002395146376 | 51,80 |
| 2 | 475 x 358 x 192 | 1 | 1 | 4932449767 | 4002395146383 | 62,10 |
| 3 | 475 x 358 x 230 | 1 | 1 | 4932453386 | 4002395143634 | 62,10 |
| HD Box - Organizador | | 1 | 1 | 4932451545 | 4002395146581 | 72,50 |
| HD Box Universal y con espuma interior. | | 1 | 1 | 4932459751 | 4058546029234 | 62,60 |
| HD Box Universal con logo FUEL y con espuma interior. | | 1 | 1 | 4932459206 | 4002395287215 | 72,50 |
| Enganches de repuesto. | | 2 | 1 | 4932373252 | 4002395347247 | 6,50 |
| Adaptador para fijar las maletas HD-Box al sistema PACKOUT™ | | 1 | 1 | 4932464081 | 4058546220266 | 38,00 |



Heavy Duty Box - Moldes interiores

| HD Box – Molde No. | Cantidad por paquete | Cantidad de pedido | Referencia | Código EAN | Tarifa (€) |
|-----------------------------|----------------------|--------------------|-------------------|---------------|------------|
| 1 | 1 | 1 | 4932440936 | 4002395147588 | 15,50 |
| 3 | 1 | 1 | 4932453379 | 4002395148202 | 15,50 |
| 8 | 1 | 1 | 4932453508 | 4002395146390 | 15,50 |
| 9 | 1 | 1 | 4932453507 | 4002395143603 | 15,50 |
| 10 | 1 | 1 | 4932453509 | 4002395143610 | 15,50 |
| 11 | 1 | 1 | 4932453510 | 4002395143627 | 15,50 |
| 12 | 1 | 1 | 4932453859 | 4002395275649 | 15,50 |
| 13 | 1 | 1 | 4932453855 | 4002395275656 | 15,50 |
| 14 | 1 | 1 | 4932453856 | 4002395275663 | 15,50 |
| 15 | 1 | 1 | 4932453857 | 4002395275670 | 15,50 |
| 16 | 1 | 1 | 4932453858 | 4002395275687 | 15,50 |
| 17 | 1 | 1 | 4932453860 | 4002395275694 | 15,50 |
| Organizador para accesorios | 1 | 1 | 4932451546 | 4002395146598 | 15,50 |



| HD Box – Molde No. | Tamaño HD Box | Para las siguientes herramientas | Referencia | Código EAN |
|-----------------------------|---------------|--|-------------------|---------------|
| 1 | 1 | M18 CDD-202X, M18 CPD-202X, M18 CDD-502X, M18 CPD-502X, M18 CIW12-502X, M18 CID-202X, M18 CID-502X | 4932440936 | 4002395147588 |
| 3 | 1 | M18 FDD-202X, M18 FDD-502X, M18 FPD-202X, M18 FPD-502X, M18 ONEPD-502X, M18 ONEDD-502X | 4932453379 | 4002395148202 |
| 8 | 1 | M18 CHIWF12-502X, M18 CHIWF34-502X, M18 CHIWP12-502X | 4932453508 | 4002395146390 |
| 9 | 1 | M18 CAG115X-502X, M18 CAG125X-502X, M18 CAG125XPD-502X | 4932453507 | 4002395143603 |
| 10 | 1 | M18 CRAD-502X | 4932453509 | 4002395143610 |
| 11 | 1 | M18 FWF12-502X, M18 FID-502X, M18 ONEID-502X, M18 ONEWP-502X, M18 ONEWF-502X | 4932453510 | 4002395143627 |
| 12 | 3 | M18 CCS66-502X | 4932453859 | 4002395275649 |
| 13 | 3 | M18 CHX-502X | 4932453855 | 4002395275656 |
| 14 | 3 | M18 CHPX-502X | 4932453856 | 4002395275663 |
| 15 | 3 | M18 CSX-502X | 4932453857 | 4002395275670 |
| 16 | 3 | M18 CCS55-502X | 4932453858 | 4002395275687 |
| 17 | 3 | M18 CAG125XPDB-502X, M18 CAG115XPDB-502X | 4932453860 | 4002395275694 |
| Organizador para accesorios | | | 4932451546 | 4002395146598 |



HERRAMIENTAS DE TITANIO

Desde 1849 Stiletto® ha sido reconocida mundialmente por su calidad profesional. Stiletto® fue la primera marca en lanzar al mercado los martillos de Titanio. La línea de producto actual, combina la última tecnología en materiales, diseño y equilibrio, para dar a los usuarios profesionales potencia extra y una mayor productividad con menos esfuerzo.

Durabilidad: Más flexible y resistente a las roturas que el acero. Acepta golpes más duros sin deformarse. Diseñado y fabricado en una sola pieza, para una mayor estabilidad.

Resistencia al óxido: El Titanio es 100% resistente a la corrosión y al óxido.

Menos fatiga: El Titanio pesa un 45% menos que el acero y tiene la mejor relación fuerza / peso entre todos los metales. El tener menos peso permite utilizar el martillo con más rapidez, consiguiendo mayor potencia. Los martillos de Titanio clavan 30% más de clavos con el mismo esfuerzo. Su ligereza permite trabajar con menos tensión en el brazo.

Menos dolor y vibración: El Titanio amortigua 10 veces más la vibración por el golpe que el acero. Un uso excesivo del martillo puede causar daños a largo plazo para el brazo.

Más productividad: Los martillos de Titanio clavan un 30% más de clavos, con el mismo esfuerzo.

Martillos TiBone 100% Titanio™

Empuñadura más fuerte: Marco de Titanio de una sola pieza. 200% mas fuerte que la madera.

Mayor vida útil: Cabezas de repuesto, en lugar de reemplazar el martillo completo.

Fácil extracción de clavos: Sacaclavos patentado de 180°.

Soporte magnético para el clavo: Ayuda a preclavar el clavo en posiciones difíciles.

| Descripción | Peso (g) | Reemplazo | Tipo de cabeza | Largo (mm) | Cantidad por paquete | Cantidad de pedido | Referencia | Código EAN | Tarifa (€) |
|------------------------|----------|-----------|---|------------|----------------------|--------------------|------------|---------------|------------|
| ① TB 15 MC + TBM-SR. | 425 | Si | Suministrado con cabeza lisa y texturada. | 457 | 1 | 1 | 4932352578 | 4002395372362 | 359,80 |
| ② TBM 14 RMC + TBM-SR. | 397 | Si | Suministrado con cabeza lisa y texturada. | 388 | 1 | 1 | 4932352579 | 4002395372379 | 350,20 |



Martillos de titanio con empuñadura de madera

Empuñadura tradicional de madera de nogal: Empuñadura curvada para un agarre más cómodo.

Soporte magnético para el clavo: Ayuda a preclavar el clavo en posiciones difíciles.

Muy ligero: Martillo muy ligero debido a la empuñadura de madera natural, pero increíblemente potente.

| Descripción | Peso (g) | Tipo de cabeza | Largo (mm) | Cantidad por paquete | Cantidad de pedido | Referencia | Código EAN | Tarifa (€) |
|---------------|----------|----------------|------------|----------------------|--------------------|------------|---------------|------------|
| ① Ti 14MC-H18 | 397 | Texturada | 457 | 1 | 1 | 4932352583 | 4002395372416 | 167,50 |
| ② Ti 14SC-H18 | 397 | Lisa | 457 | 1 | 1 | 4932352584 | 4002395372423 | 164,60 |
| ③ Ti 14MC-H16 | 397 | Texturada | 406 | 1 | 1 | 4932352585 | 4002395372430 | 163,10 |
| ④ Ti 14SC-H16 | 397 | Lisa | 406 | 1 | 1 | 4932352586 | 4002395372447 | 163,10 |



Recambios

| Descripción | Cantidad por paquete | Cantidad de pedido | Referencia | Código EAN | Tarifa (€) |
|---|----------------------|--------------------|------------|---------------|------------|
| ① TBM-MR Cabezal de recambio de 85grs rugoso en acero para TB15MC y TBM14RMC | 1 | 1 | 4931428165 | 4002395835003 | 41,40 |
| ② TBM-SR Cabezal de recambio de 85grs liso en acero para TB15MC y TBM14RMC | 1 | 1 | 4931428166 | 4002395835010 | 41,40 |
| TBR-B Kit de tornillos de repuesto para TB15MC y TBM14RMC. Contiene: 1 tornillo, 1 arandela, 1 llave allen, 1 tubo de loctite, 1 manual de instrucciones. | 5 | 1 | 4931428167 | 4002395835027 | 15,50 |
| Empuñadura H18" Empuñadura de nogal de Repuesto 18" (45,7cm) para cabeza de 400 grs. | 1 | 1 | 4931428170 | 4002395835058 | 25,90 |
| Empuñadura H16" Empuñadura de nogal de Repuesto 16" (40,6 cm) para cabeza de 400 grs. | 1 | 1 | 4931428171 | 4002395835065 | 23,80 |



Martillo de orejas curvas

NUEVO

- Martillo perfectamente equilibrado para un manejo superior.
- Mango que reduce las vibraciones un 10%, texturado y de alta duración.
- Construcción maciza en perfil „I“ del mango, que resiste a la flexión al realizar palanca.
- La curvatura de sus orejas reduce el daño al tirar para sacar los clavos.
- Un imán ayuda a preclavarel clavo de manera más segura.

| Descripción | Cantidad por paquete | Cantidad de pedido | Referencia | Código EAN | Tarifa (€) |
|---|----------------------|--------------------|------------|---------------|------------|
| Martillo de orejas curvas de 570 grs y 35cm | 1 | 1 | 4932464028 | 4058546219734 | 41,40 |



Accesorios Soluciones de merchandising



Cualquiera que sea el espacio, tenemos la solución...

Milwaukee® ofrece una amplia gama de sistemas de comercialización para asegurar la visualización óptima de los accesorios en el distribuidor. 1 m de accesorios ofrece una gran solución fácil de implementar con el nuevo sistema de Red Rack, que encaja directamente en el expositor.



Una amplia gama de expositores de mostrador ofrecen una solución flexible en el punto de venta. También se puede colocar en los expositores de pared.

1 metro - Brocas SDS-plus MX4 de 4 filos



| Pos | Ø mm | A mm | B mm | Cant. | Desig. 4932 | Cód. EAN 4002395 |
|-----|------|------|------|-------|-------------|------------------|
| 1 | 5 | 115 | 50 | 5 | 352007 | 366644 |
| 2 | 6 | 115 | 50 | 5 | 352011 | 368921 |
| 3 | 6 | 165 | 100 | 5 | 352012 | 368938 |
| 4 | 6 | 215 | 150 | 5 | 352013 | 366705 |
| 5 | 6 | 265 | 200 | 5 | 352014 | 366712 |
| 6 | 8 | 115 | 50 | 5 | 352021 | 366781 |
| 7 | 8 | 165 | 100 | 5 | 352022 | 366798 |
| 8 | 8 | 215 | 150 | 5 | 352023 | 366804 |
| 9 | 8 | 265 | 200 | 5 | 352024 | 366811 |
| 10 | 10 | 110 | 50 | 5 | 352025 | 366828 |
| 11 | 10 | 160 | 100 | 5 | 352026 | 366835 |
| 12 | 10 | 210 | 150 | 5 | 352027 | 366842 |
| 13 | 10 | 260 | 200 | 5 | 352028 | 366859 |
| 14 | 12 | 160 | 100 | 5 | 352031 | 366880 |
| 15 | 12 | 210 | 150 | 5 | 352032 | 366897 |
| 16 | 12 | 260 | 200 | 5 | 352033 | 366903 |
| 17 | 14 | 160 | 100 | 5 | 352036 | 366934 |
| 18 | 14 | 210 | 150 | 5 | 352037 | 366941 |

| Pos | Material exposición | Cant. | Desig. 4939 | Cód. EAN 4002395 |
|-----|--|-------|-------------|------------------|
| 1 | Barra de accesorios de 1 m | 1 | 434656 | 557967 |
| 2 | Ganchos Euro-hook (cortos) | 18 | 434650 | 557905 |
| 3 | Etiqueta cabecera Milwaukee® | 1 | 510100 | 900596 |
| 4 | Tira de etiquetas con código de barras | 1 | 565571 | 937516 |
| 5 | Cartón | 1 | 4931373861 | 734399 |

4932 430493
4002395 381548

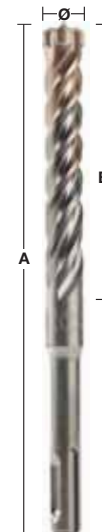

1 metro - Brocas SDS-plus M2 de 2 filos



| Pos | Ø mm | A mm | B mm | Cant. | Desig. 4932 | Cód. EAN 4002395 |
|-----|------|------|------|-------|-------------|------------------|
| 1 | 4 | 110 | 50 | 5 | 339498 | 304561 |
| 2 | 5 | 110 | 50 | 5 | 307067 | 308835 |
| 3 | 6 | 110 | 50 | 5 | 307068 | 308842 |
| 4 | 6 | 160 | 100 | 5 | 307069 | 308859 |
| 5 | 6 | 260 | 200 | 5 | 353819 | 320127 |
| 6 | 8 | 110 | 50 | 5 | 307070 | 308866 |
| 7 | 8 | 160 | 100 | 5 | 307071 | 308873 |
| 8 | 8 | 210 | 150 | 5 | 307072 | 308880 |
| 9 | 8 | 260 | 200 | 5 | 353821 | 320141 |
| 10 | 10 | 110 | 50 | 5 | 340410 | 311934 |
| 11 | 10 | 160 | 100 | 5 | 307073 | 308897 |
| 12 | 10 | 210 | 150 | 5 | 307074 | 308903 |
| 13 | 10 | 260 | 200 | 5 | 344295 | 312252 |
| 14 | 12 | 160 | 100 | 5 | 307075 | 308910 |
| 15 | 12 | 210 | 150 | 5 | 307076 | 308927 |
| 16 | 14 | 160 | 100 | 5 | 307078 | 308941 |
| 17 | 16 | 210 | 150 | 5 | 307081 | 308972 |
| 18 | 18 | 210 | 150 | 3 | 344303 | 312177 |
| 19 | 20 | 210 | 150 | 3 | 344305 | 312153 |

| Pos | Material exposición | Cant. | Desig. 4939 | Cód. EAN 4002395 |
|-----|--|-------|-------------|------------------|
| 1 | Barra de accesorios de 1 m | 1 | 434656 | 557967 |
| 2 | Ganchos Euro-hook (cortos) | 19 | 434650 | 557905 |
| 3 | Etiqueta cabecera Milwaukee® | 1 | 510100 | 900596 |
| 4 | Tira de etiquetas con código de barras | 1 | 530434 | 914135 |
| 5 | Cartón | 1 | 4931373861 | 734399 |

4932 430494
4002395 381555

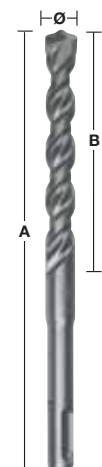

1 metro - Brocas SDS-plus largas de 2 filos



| Pos | Ø mm | A mm | B mm | Cant. | Desig. 4932 | Cód. EAN 4002395 |
|-----|------|------|------|-------|-------------|------------------|
| 1 | 8 | 460 | 400 | 5 | 367013 | 336692 |
| 2 | 10 | 310 | 250 | 5 | 353824 | 320172 |
| 3 | 10 | 450 | 400 | 5 | 344296 | 312245 |
| 4 | 12 | 260 | 200 | 5 | 344297 | 312238 |
| 5 | 12 | 450 | 400 | 5 | 307077 | 308934 |
| 6 | 14 | 260 | 200 | 5 | 307079 | 308958 |
| 7 | 14 | 450 | 400 | 5 | 307088 | 309047 |
| 8 | 15 | 260 | 200 | 5 | 344300 | 312207 |
| 9 | 16 | 310 | 250 | 5 | 344301 | 312191 |
| 10 | 16 | 450 | 400 | 5 | 307082 | 308989 |
| 11 | 18 | 250 | 200 | 3 | 307083 | 308996 |
| 12 | 18 | 450 | 400 | 3 | 340411 | 311941 |
| 13 | 20 | 250 | 200 | 3 | 307084 | 309009 |
| 14 | 20 | 450 | 400 | 2 | 307085 | 309016 |
| 15 | 22 | 450 | 400 | 3 | 344307 | 312139 |
| 16 | 24 | 450 | 400 | 3 | 307087 | 309030 |

| Pos | Material exposición | Cant. | Desig. 4939 | Cód. EAN 4002395 |
|-----|--|-------|-------------|------------------|
| 1 | Barra de accesorios de 1 m | 1 | 434656 | 557967 |
| 2 | Ganchos Euro-hook (cortos) | 16 | 434650 | 557905 |
| 3 | Etiqueta cabecera Milwaukee® | 1 | 510100 | 900596 |
| 4 | Tira de etiquetas con código de barras | 1 | 530436 | 914135 |
| 5 | Cartón | 1 | 4931373861 | 734399 |

4932 430495
4002395 381562

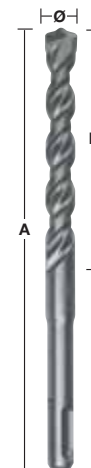
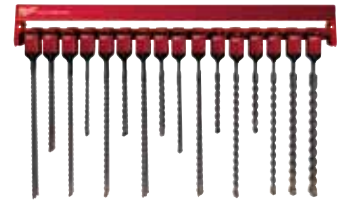

1 metro - Brocas SDS-plus de 2 filos y cinceles



| Pos | Ø mm | A mm | B mm | Cant. | Desig. 4932 | Cód. EAN 4002395 |
|-----|------|------|------|-------|-------------|------------------|
| ① 1 | 5 | 110 | 50 | 5 | 307067 | 308835 |
| 2 | 6 | 110 | 50 | 5 | 307068 | 308842 |
| 3 | 6 | 160 | 100 | 5 | 307069 | 308859 |
| 4 | 8 | 110 | 50 | 5 | 307070 | 308866 |
| 5 | 8 | 160 | 100 | 5 | 307071 | 308873 |
| 6 | 8 | 210 | 150 | 5 | 307072 | 308880 |
| 7 | 10 | 160 | 100 | 5 | 307073 | 308897 |
| 8 | 10 | 210 | 150 | 5 | 307074 | 308903 |
| 9 | 12 | 160 | 100 | 5 | 307075 | 308910 |
| 10 | 14 | 160 | 100 | 5 | 307078 | 308941 |
| 11 | 16 | 210 | 150 | 5 | 307081 | 308972 |
| 12 | 18 | 210 | 150 | 3 | 344303 | 312177 |
| 13 | 20 | 210 | 150 | 3 | 344305 | 312153 |

| | | | | | | |
|------|---|-----|----|---|--------|--------|
| ② 14 | Set de 7 pcs. SDS-plus de 2 filos Ø 5x6x8x110 mm y Ø 6x8x10x12x160 mm | | | 3 | 352339 | 369980 |
| ③ 15 | Puntero | 250 | - | 5 | 339625 | 304813 |
| ④ 16 | Cinzel ancho | 250 | 40 | 5 | 367146 | 334377 |
| ⑤ 17 | Cinzel plano | 250 | 20 | 5 | 339626 | 304820 |

| Pos | Material exposición | Cant. | Desig. 4939 | Cód. EAN 4002395 |
|-----|--|-------|-------------|------------------|
| 1 | Barra de accesorios de 1 m | 1 | 434656 | 557967 |
| 2 | Ganchos Euro-hook (cortos) | 17 | 434650 | 557905 |
| 3 | Etiqueta cabecera Milwaukee® | 1 | 510100 | 900596 |
| 4 | Tira de etiquetas con código de barras | 1 | 530442 | 914005 |
| 5 | Cartón | 1 | 4931373861 | 734399 |

4932 430496
4002395 381579

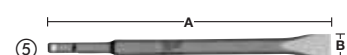
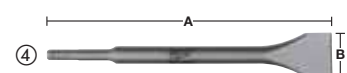
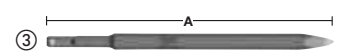
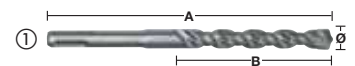

1 metro - Brocas SDS-Max y cinceles

| Pos | Ø mm | A mm | B mm | Cant. | Desig. 4932 | Cód. EAN 4002395 | |
|-----|------|--------------|------|-------|-------------|------------------|--------|
| ① | 1 | 16 | 340 | 200 | 3 | 352756 | 374144 |
| | 2 | 16 | 540 | 400 | 2 | 352757 | 374151 |
| | 3 | 18 | 540 | 400 | 3 | 352761 | 374199 |
| | 4 | 20 | 520 | 400 | 3 | 352765 | 374236 |
| | 5 | 22 | 520 | 400 | 3 | 352769 | 374274 |
| | 6 | 24 | 520 | 400 | 2 | 352773 | 374311 |
| | 7 | 25 | 520 | 400 | 2 | 352775 | 374335 |
| | 8 | 28 | 570 | 450 | 2 | 352779 | 374373 |
| | 9 | 30 | 570 | 450 | 2 | 352784 | 374427 |
| | 10 | 32 | 570 | 450 | 1 | 352786 | 374441 |
| | 11 | 35 | 570 | 450 | 2 | 352790 | 374489 |
| ② | 12 | Puntero | 280 | - | 3 | 343734 | 317509 |
| | 13 | Puntero | 400 | - | 3 | 343735 | 317516 |
| ③ | 14 | Cinzel plano | 280 | 25 | 3 | 343737 | 317530 |
| | 15 | Cinzel plano | 400 | 25 | 3 | 343738 | 317547 |
| ④ | 16 | Cinzel ancho | 400 | 50 | 3 | 343743 | 317592 |
| | 17 | Cinzel ancho | 300 | 80 | 3 | 343744 | 317608 |

| Pos | Material exposición | Cant. | Desig. 4939 | Cód. EAN 4002395 |
|-----|--|-------|-------------|------------------|
| 1 | Barra de accesorios de 1 m | 1 | 434656 | 557967 |
| 2 | Ganchos Euro-hook (cortos) | 6 | 434650 | 557905 |
| 3 | Gancho individual (cortos) | 11 | 434652 | 557929 |
| 4 | Etiqueta cabecera Milwaukee® | 1 | 510100 | 900596 |
| 5 | Tira de etiquetas con código de barras | 1 | 530294 | 914838 |
| 6 | Cartón | 1 | 4931373861 | 734399 |

4932 430497
4002395 381586

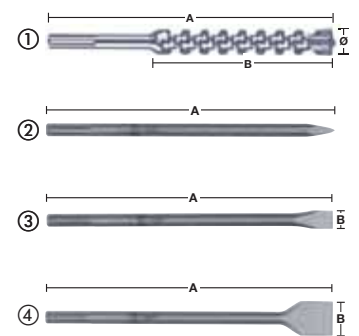

1 metro - Cinceles SDS-plus y SDS-Max

| Pos | Tipo | A mm | B mm | Cant. | Desig. 4932 | Cód. EAN 4002395 | |
|-----------------|------|---------------------|------|-------|-------------|------------------|--------|
| SDS-plus | | | | | | | |
| ① | 1 | Puntero | 250 | - | 5 | 339625 | 304813 |
| ② | 2 | Cinzel ancho | 250 | 40 | 5 | 367146 | 334377 |
| ③ | 3 | Cinzel plano | 250 | 20 | 5 | 339626 | 304820 |
| ④ | 4 | Cinzel hueco | 250 | 25 | 3 | 339627 | 304837 |
| ⑤ | 5 | Cinzel para azulejo | 250 | 40 | 3 | 353424 | 320202 |
| SDS-Max | | | | | | | |
| ① | 6 | Puntero | 280 | - | 4 | 343734 | 317509 |
| ① | 7 | Puntero | 400 | - | 4 | 343735 | 317516 |
| ① | 8 | Puntero | 600 | - | 3 | 343736 | 317523 |
| ② | 9 | Cinzel plano | 280 | 25 | 5 | 343737 | 317530 |
| ③ | 10 | Cinzel plano | 400 | 25 | 5 | 343738 | 317547 |
| ③ | 11 | Cinzel plano | 600 | 25 | 3 | 343739 | 317554 |
| ② | 12 | Cinzel ancho | 400 | 50 | 4 | 343743 | 317592 |
| ② | 13 | Cinzel ancho | 300 | 80 | 4 | 343744 | 317608 |
| ② | 14 | Cinzel ancho | 300 | 115 | 3 | 343745 | 317615 |

| Pos | Material exposición | Cant. | Desig. 4939 | Cód. EAN 4002395 |
|-----|--|-------|-------------|------------------|
| 1 | Barra de accesorios de 1 m | 1 | 434656 | 557967 |
| 2 | Ganchos Euro-hook (cortos) | 14 | 434650 | 557905 |
| 3 | Etiqueta cabecera Milwaukee® | 1 | 510100 | 900596 |
| 4 | Tira de etiquetas con código de barras | 1 | 530297 | 914807 |
| 5 | Cartón | 1 | 4931373861 | 734399 |

4932 430498
4002395 381593

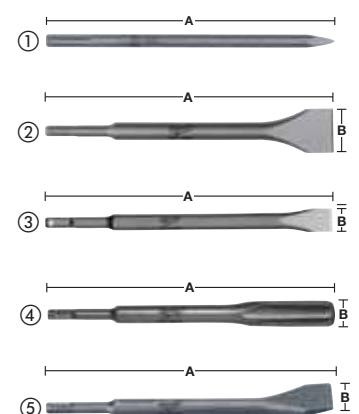

1 metro - Brocas para hormigón - vástago redondo - DIN 8039

| Pos | Ø mm | A mm | B mm | Cant. | Desig. 4932 | Cód. EAN 4002395 |
|------|--|------|------|-------|-------------|------------------|
| ① 1 | 4 | 85 | 50 | 5 | 363631 | 332014 |
| 2 | 5 | 85 | 50 | 5 | 363633 | 332038 |
| 3 | 5 | 150 | 90 | 5 | 363634 | 332045 |
| 4 | 6 | 100 | 60 | 5 | 363636 | 332069 |
| 5 | 6 | 150 | 90 | 5 | 363637 | 332076 |
| 6 | 8 | 120 | 80 | 5 | 363640 | 332106 |
| 7 | 8 | 200 | 150 | 5 | 363641 | 332113 |
| 8 | 9 | 120 | 80 | 5 | 363643 | 332137 |
| 9 | 10 | 120 | 80 | 5 | 363644 | 332144 |
| 10 | 10 | 200 | 150 | 5 | 363645 | 332151 |
| 11 | 12 | 150 | 85 | 5 | 363647 | 332175 |
| 12 | 12 | 200 | 150 | 5 | 363648 | 332182 |
| 13 | 14 | 150 | 90 | 5 | 363650 | 332205 |
| ② 14 | 8 pcs. brocas hormigón vástago redondo con Ø 3x4x5x6x7x8x9x10 mm | | | 3 | 352334 | 369935 |

| Pos | Material exposición | Cant. | Desig. 4939 | Cód. EAN 4002395 |
|-----|--|-------|-------------|------------------|
| 1 | Barra de accesorios de 1 m | 1 | 434656 | 557967 |
| 2 | Ganchos Euro-hook (cortos) | 14 | 434650 | 557905 |
| 3 | Etiqueta cabecera Milwaukee® | 1 | 510100 | 900596 |
| 4 | Tira de etiquetas con código de barras | 1 | 530391 | 914364 |
| 5 | Cartón | 1 | 4931373861 | 734399 |

4932 430499
4002395 381609

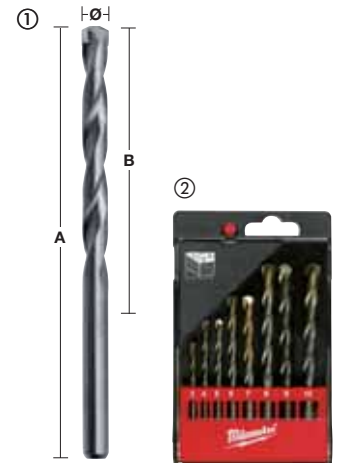

1 metro - Brocas HSS- G THUNDERWEB para metal - DIN 338

| Pos | Ø mm | A mm | B mm | Cant. | Desig. 4932 | Cód. EAN 4002395 |
|-----|------|------|------|-------|-------------|------------------|
| 1 | 1,0 | 34 | 12 | 5 | 352345 | 370047 |
| 2 | 1,5 | 40 | 18 | 5 | 352346 | 370054 |
| 3 | 2,0 | 49 | 24 | 5 | 352347 | 370061 |
| 4 | 2,5 | 57 | 30 | 5 | 352348 | 370078 |
| 5 | 3,0 | 61 | 33 | 5 | 352349 | 370085 |
| 6 | 3,2 | 65 | 36 | 5 | 352350 | 370092 |
| 7 | 3,5 | 70 | 39 | 5 | 352351 | 370108 |
| 8 | 4,0 | 75 | 43 | 5 | 352352 | 370115 |
| 9 | 4,5 | 80 | 47 | 5 | 352354 | 370139 |
| 10 | 5,0 | 86 | 52 | 5 | 352356 | 370153 |
| 11 | 6,0 | 93 | 57 | 5 | 352358 | 370177 |
| 12 | 7,0 | 109 | 69 | 5 | 352361 | 370207 |
| 13 | 8,0 | 117 | 75 | 5 | 352363 | 370221 |
| 14 | 9,0 | 125 | 81 | 5 | 352365 | 370245 |
| 15 | 10,0 | 133 | 87 | 5 | 352367 | 370269 |
| 16 | 11,0 | 142 | 94 | 5 | 352369 | 370283 |
| 17 | 12,0 | 151 | 101 | 5 | 352371 | 370306 |
| 18 | 13,0 | 151 | 101 | 5 | 352373 | 370320 |

| Pos | Material exposición | Cant. | Desig. 4939 | Cód. EAN 4002395 |
|-----|--|-------|-------------|------------------|
| 1 | Barra de accesorios de 1 m | 1 | 434656 | 557967 |
| 2 | Ganchos Euro-hook (cortos) | 18 | 434650 | 557905 |
| 3 | Etiqueta cabecera Milwaukee® | 1 | 510100 | 900596 |
| 4 | Tira de etiquetas con código de barras | 1 | 530356 | 914722 |
| 5 | Cartón | 1 | 4931373861 | 734399 |

4932 430500
4002395 381616

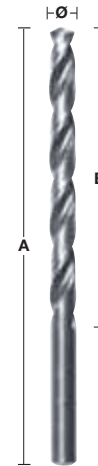

1 metro - Brocas HSS-G COBALTO Red Cobalt para metal - DIN 338

| Pos | Ø mm | A mm | B mm | Cant. | Desig. 4932 | Cód. EAN 4002395 |
|-----|------|------|------|-------|-------------|------------------|
| 1 | 1,0 | 34 | 12 | 5 | 363248 | 333080 |
| 2 | 1,5 | 40 | 18 | 5 | 363249 | 333097 |
| 3 | 2,0 | 49 | 24 | 5 | 363250 | 333103 |
| 4 | 2,5 | 57 | 30 | 5 | 363251 | 333110 |
| 5 | 3,0 | 61 | 33 | 5 | 363253 | 333134 |
| 6 | 3,2 | 65 | 36 | 5 | 363254 | 333141 |
| 7 | 3,5 | 70 | 39 | 5 | 363256 | 333165 |
| 8 | 4,0 | 75 | 43 | 5 | 363258 | 333189 |
| 9 | 4,5 | 80 | 47 | 5 | 363262 | 333226 |
| 10 | 5,0 | 86 | 52 | 5 | 363264 | 333240 |
| 11 | 5,5 | 93 | 57 | 5 | 363267 | 333271 |
| 12 | 6,0 | 93 | 57 | 5 | 363268 | 333288 |
| 13 | 6,5 | 101 | 63 | 5 | 363269 | 333295 |
| 14 | 7,0 | 109 | 69 | 5 | 363271 | 333318 |
| 15 | 8,0 | 117 | 75 | 5 | 363274 | 333349 |
| 16 | 8,5 | 117 | 75 | 5 | 363276 | 333363 |
| 17 | 9,0 | 125 | 81 | 5 | 363277 | 333370 |
| 18 | 10,0 | 133 | 87 | 5 | 363279 | 333394 |
| 19 | 11,0 | 142 | 94 | 5 | 363282 | 333424 |
| 20 | 12,0 | 151 | 101 | 5 | 363284 | 333448 |
| 21 | 13,0 | 151 | 101 | 5 | 363286 | 333462 |

| Pos | Material exposición | Cant. | Desig. 4939 | Cód. EAN 4002395 |
|-----|--|-------|-------------|------------------|
| 1 | Barra de accesorios de 1 m | 1 | 434656 | 557967 |
| 2 | Ganchos Euro-hook (cortos) | 21 | 434650 | 557905 |
| 3 | Etiqueta cabecera Milwaukee® | 1 | 510100 | 900596 |
| 4 | Tira de etiquetas con código de barras | 1 | 530366 | 914623 |
| 5 | Cartón | 1 | 4931373861 | 734399 |

4932 430501
4002395 381623



1 metro - Brocas Auger para madera 230 mm

| Pos | Ø mm | A mm | B mm | C mm | Cant. | Desig. 4932 | Cód. EAN 4002395 |
|-----|------|------|------|------|-------|-------------|------------------|
| 1 | 8 | 230 | 155 | 6,5 | 3 | 363681 | 331796 |
| 2 | 10 | 230 | 155 | 8,5 | 3 | 363682 | 331802 |
| 3 | 12 | 230 | 155 | 10 | 3 | 363683 | 331819 |
| 4 | 14 | 230 | 155 | 11 | 3 | 363684 | 331826 |
| 5 | 16 | 230 | 155 | 11 | 3 | 363685 | 331833 |
| 6 | 18 | 230 | 155 | 11 | 3 | 363686 | 331840 |
| 7 | 20 | 230 | 155 | 11 | 3 | 363687 | 331857 |
| 8 | 22 | 230 | 155 | 11 | 3 | 373363 | 347889 |
| 9 | 24 | 230 | 155 | 11 | 3 | 373364 | 347896 |
| 10 | 26 | 230 | 155 | 11 | 3 | 373365 | 348503 |
| 11 | 28 | 230 | 155 | 11 | 3 | 373366 | 348510 |
| 12 | 30 | 230 | 155 | 11 | 3 | 373367 | 348527 |
| 13 | 32 | 230 | 155 | 11 | 2 | 373368 | 348534 |

| Pos | Material exposición | Cant. | Desig. 4939 | Cód. EAN 4002395 |
|-----|--|-------|-------------|------------------|
| 1 | Barra de accesorios de 1 m | 1 | 434656 | 557967 |
| 2 | Ganchos Euro-hook (cortos) | 13 | 434650 | 557905 |
| 3 | Etiqueta cabecera Milwaukee® | 1 | 510100 | 900596 |
| 4 | Tira de etiquetas con código de barras | 1 | 530395 | 914326 |
| 5 | Cartón | 1 | 4931373861 | 734399 |

4932 430502
4002395 381630

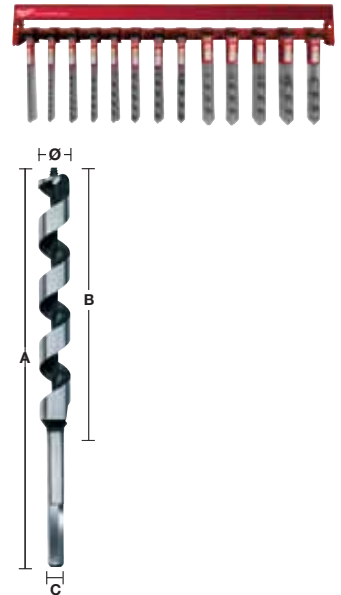

1 metro - Brocas Auger para madera 460 mm

| Pos | Ø mm | A mm | B mm | C mm | Cant. | Desig. 4932 | Cód. EAN 4002395 |
|-----|------|------|------|------|-------|-------------|------------------|
| 1 | 8 | 460 | 385 | 6,5 | 3 | 363688 | 331710 |
| 2 | 10 | 460 | 385 | 8,5 | 3 | 363689 | 331727 |
| 3 | 12 | 460 | 385 | 10 | 3 | 363690 | 331734 |
| 4 | 14 | 460 | 385 | 11 | 3 | 363691 | 331741 |
| 5 | 16 | 460 | 385 | 11 | 3 | 363692 | 331758 |
| 6 | 18 | 460 | 385 | 11 | 3 | 363693 | 331765 |
| 7 | 20 | 460 | 385 | 11 | 3 | 363694 | 331772 |
| 8 | 22 | 460 | 385 | 11 | 3 | 363695 | 331789 |
| 9 | 24 | 460 | 385 | 11 | 3 | 373370 | 348558 |
| 10 | 26 | 460 | 385 | 11 | 3 | 373371 | 348565 |
| 11 | 28 | 460 | 385 | 11 | 3 | 373372 | 348572 |
| 12 | 30 | 460 | 385 | 11 | 3 | 373373 | 348589 |
| 13 | 32 | 460 | 385 | 11 | 2 | 373374 | 348596 |

| Pos | Material exposición | Cant. | Desig. 4939 | Cód. EAN 4002395 |
|-----|--|-------|-------------|------------------|
| 1 | Barra de accesorios de 1 m | 1 | 434656 | 557967 |
| 2 | Ganchos Euro-hook (cortos) | 13 | 434650 | 557905 |
| 3 | Etiqueta cabecera Milwaukee® | 1 | 510100 | 900596 |
| 4 | Tira de etiquetas con código de barras | 1 | 530256 | 914852 |
| 5 | Cartón | 1 | 4931373861 | 734399 |

4932 430503
4002395 381647

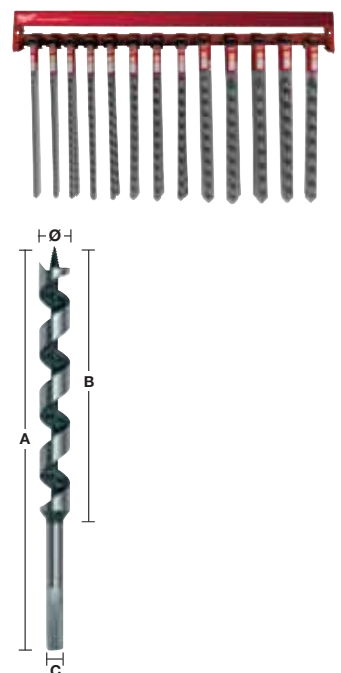

1 metro - Brocas para madera - DIN 7487

| Pos | Ø mm | A mm | B mm | C mm | Cant. | Desig. 4932 | Cód. EAN 4002395 |
|-----|------|------|------|------|-------|-------------|------------------|
| 1 | 3 | 60 | 33 | 3 | 5 | 363651 | 331307 |
| 2 | 4 | 75 | 43 | 4 | 5 | 363652 | 331314 |
| 3 | 5 | 86 | 52 | 5 | 5 | 363653 | 331321 |
| 4 | 6 | 97 | 60 | 6 | 5 | 363654 | 331338 |
| 5 | 7 | 109 | 69 | 7 | 5 | 363655 | 331345 |
| 6 | 8 | 117 | 75 | 8 | 5 | 363656 | 331352 |
| 7 | 9 | 125 | 80 | 9 | 5 | 363657 | 331369 |
| 8 | 10 | 133 | 87 | 10 | 5 | 363658 | 331376 |
| 9 | 11 | 142 | 89 | 10 | 5 | 363659 | 331383 |
| 10 | 12 | 151 | 96 | 10 | 5 | 363660 | 331390 |
| 11 | 13 | 151 | 96 | 10 | 5 | 363661 | 331406 |
| 12 | 14 | 151 | 97 | 10 | 5 | 363662 | 331413 |
| 13 | 15 | 151 | 97 | 10 | 5 | 363663 | 331420 |
| 14 | 16 | 151 | 97 | 10 | 5 | 363664 | 331437 |
| 15 | 18 | 180 | 120 | 10 | 5 | 363665 | 331444 |
| 16 | 20 | 200 | 130 | 10 | 5 | 363666 | 331451 |

| Pos | Material exposición | Cant. | Desig. 4939 | Cód. EAN 4002395 |
|-----|--|-------|-------------|------------------|
| 1 | Barra de accesorios de 1 m | 1 | 434656 | 557967 |
| 2 | Ganchos Euro-hook (cortos) | 16 | 434650 | 557905 |
| 3 | Etiqueta cabecera Milwaukee® | 1 | 510100 | 900596 |
| 4 | Tira de etiquetas con código de barras | 1 | 530261 | 914890 |
| 5 | Cartón | 1 | 4931373861 | 734399 |

4932 430504
4002395 381654



1 metro - Brocas pala de 160 mm

| Pos | Ø mm | A mm | Cant. | Desig. 4932 | Cód. EAN 4002395 |
|-----|------|------|-------|-------------|------------------|
| 1 | 8 | 160 | 5 | 363130 | 332618 |
| 2 | 10 | 160 | 5 | 363131 | 332625 |
| 3 | 12 | 160 | 5 | 363132 | 332632 |
| 4 | 13 | 160 | 5 | 363133 | 332649 |
| 5 | 14 | 160 | 5 | 363134 | 332656 |
| 6 | 16 | 160 | 5 | 363135 | 332663 |
| 7 | 18 | 160 | 5 | 363136 | 332670 |
| 8 | 19 | 160 | 5 | 363137 | 332687 |
| 9 | 20 | 160 | 5 | 363138 | 332694 |
| 10 | 22 | 160 | 5 | 363139 | 332700 |
| 11 | 24 | 160 | 5 | 363140 | 332717 |
| 12 | 25 | 160 | 5 | 363141 | 332724 |
| 13 | 26 | 160 | 5 | 363142 | 332731 |
| 14 | 28 | 160 | 5 | 363143 | 332748 |
| 15 | 30 | 160 | 5 | 363144 | 332755 |
| 16 | 32 | 160 | 5 | 363145 | 332762 |
| 17 | 36 | 160 | 5 | 363146 | 332779 |
| 18 | 38 | 160 | 5 | 363147 | 332786 |

| Pos | Material exposición | Cant. | Desig. 4939 | Cód. EAN 4002395 |
|-----|--|-------|-------------|------------------|
| 1 | Barra de accesorios de 1 m | 1 | 434656 | 557967 |
| 2 | Ganchos Euro-hook (cortos) | 18 | 434650 | 557905 |
| 3 | Etiqueta cabecera Milwaukee® | 1 | 510100 | 900596 |
| 4 | Tira de etiquetas con código de barras | 1 | 530259 | 914883 |
| 5 | Cartón | 1 | 4931373861 | 734399 |

4932 430505
4002395 381661



1 metro - SHOCKWAVE Impact Duty™ - puntas de atornillado

| Pos | Tamaño | A mm | Cant. | Desig. 4932 | Cód. EAN 4002395 | |
|-----------------------------|--------|--|-------|-------------|------------------|--------------|
| ① | 1 | PH 1 | 25 | 5 | 430850 | 385126 |
| | 2 | PH 2 | 25 | 5 | 430852 | 385140 |
| | 3 | PH 2 | 50 | 5 | 430854 | 385164 |
| | 4 | PZ 1 | 25 | 5 | 430860 | 385225 |
| | 5 | PZ 2 | 25 | 5 | 430863 | 385256 |
| | 6 | PZ 2 | 50 | 5 | 430865 | 385270 |
| | 7 | PZ 3 | 25 | 5 | 430868 | 385300 |
| | 8 | TX 15 | 25 | 5 | 430872 | 385348 |
| | 9 | TX 20 | 25 | 5 | 430874 | 385362 |
| | 10 | TX 25 | 25 | 5 | 430879 | 385416 |
| | 11 | TX 30 | 25 | 5 | 430885 | 385478 |
| ② | 12 | Portapuntas magnético de 60 mm de long | | 5 | 352406 | 370658 |
| ③ Llaves de vaso magnéticas | | | | | | |
| | 13 | Hex 8 | 65 | 4 | 352541 | 370726 |
| | 14 | Hex 10 | 65 | 4 | 352543 | 370740 |
| | 15 | Hex 13 | 65 | 4 | 352545 | 370764 |
| ④ | 16 | Estuche de plástico con 10 brocas Shockwave HSS-G Tin. Red Hex Ø 3/3,5/4/4,5/5/6/7/8/9/10 mm | | 3 | 48894759 | 045242502066 |

| Pos | Material exposición | Cant. | Desig. 4939 | Cód. EAN 4002395 |
|-----|--|-------|-------------|------------------|
| 1 | Barra de accesorios de 1 m | 1 | 434656 | 557967 |
| 2 | Ganchos Euro-hook (cortos) | 16 | 434650 | 557905 |
| 3 | Etiqueta cabecera Milwaukee® | 1 | 510100 | 900596 |
| 4 | Tira de etiquetas con código de barras | 1 | 434828 | 192038 |
| 5 | Cartón | 1 | 4931373861 | 734399 |

4932 451316
4002395 151981

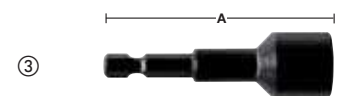
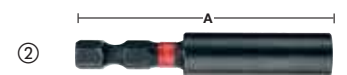
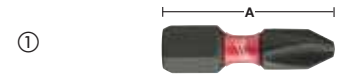

1 metro - Portabrocas

| Pos | Tipo | Admisión | Cant. | Desig. 4932 | Cód. EAN 4002395 |
|-----|----------------------|------------------|-------|-------------|------------------|
| 1 | Portabrocas de llave | 3/8" x 24 1,0-10 | 1 | 373412 | 349760 |
| 2 | Portabrocas de llave | 1/2" x 20 1,0-10 | 2 | 269401 | 302932 |
| 3 | Portabrocas de llave | 1/2" x 20 1,5-13 | 2 | 218111 | 300051 |
| 4 | Portabrocas de llave | 1/2" x 20 1,5-13 | 2 | 267980 | 300488 |
| 5 | Portabrocas de llave | M18 x 2,5 3,0-16 | 1 | 320014 | 310784 |
| 6 | Portabrocas FIXTEC | FIXTEC 1,5-13 | 1 | 371913 | 345366 |
| 7 | Portabrocas autom. | 3/8" x 24 1,0-10 | 1 | 349457 | 318155 |
| 8 | Portabrocas autom. | 1/2" x 20 1,0-10 | 1 | 364382 | 337675 |
| 9 | Portabrocas autom. | 1/2" x 20 1,0-13 | 1 | 364266 | 334063 |
| 10 | Portabrocas FIXTEC | 1/2" x 20 1,5-13 | 1 | 376533 | 346349 |
| 11 | Portabrocas autom. | 1/2" x 20 1,5-13 | 1 | 364267 | 334070 |
| 12 | Llave de portabrocas | 1/2" x 20 | 5 | 221378 | 302765 |

| Pos | Material exposición | Cant. | Desig. 4939 | Cód. EAN 4002395 |
|-----|--|-------|-------------|------------------|
| 1 | Barra de accesorios de 1 m | 1 | 434656 | 557967 |
| 2 | Ganchos Euro-hook (cortos) | 12 | 434650 | 557905 |
| 3 | Etiqueta cabecera Milwaukee® | 1 | 510100 | 900596 |
| 4 | Tira de etiquetas con código de barras | 1 | 530273 | 915002 |
| 5 | Cartón | 1 | 4931373861 | 734399 |

4932 430507
4002395 381685



1 metro - Seguetas para madera, plástico y metal

| Pos | Long seg. (dtes) mm | Espacio entre dtes. mm | Ref. N° | Cant. | Desig. 4932 | Cód. EAN 4002395 |
|-----|--|------------------------|----------|-------|-------------|------------------|
| 1 | 55 | 1,2 | T 118 A | 5 | 254063 | 301614 |
| 2 | 91 | 2,5/1,8 | T 123 XF | 5 | 430142 | 378036 |
| 3 | 75 | 3,0 | T 127 D | 5 | 274315 | 301560 |
| 4 | 75 | 4,0 | T 144 D | 5 | 213116 | 301492 |
| 5 | 75 | 2,5 | T 101 B | 5 | 254061 | 301522 |
| 6 | 75 | 4,0 | T 101 D | 5 | 274351 | 301515 |
| 7 | 75 | 2,5 | Curva | 5 | 430143 | 378043 |
| 8 | 91 | 2,5 | T 234 X | 5 | 430141 | 378029 |
| 9 | 105 | 4,0 | T 344 D | 5 | 311633 | 301508 |
| 10 | Set de seguetas de 5 pcs con: 213116, 254061, 254063, 254064, 254071 | | | 5 | 345825 | 314850 |

| Pos | Material exposición | Cant. | Desig. 4939 | Cód. EAN 4002395 |
|-----|--|-------|-------------|------------------|
| 1 | Barra de accesorios de 1 m | 1 | 434656 | 557967 |
| 2 | Ganchos Euro-hook (cortos) | 10 | 434650 | 557905 |
| 3 | Etiqueta cabecera Milwaukee® | 1 | 510100 | 900596 |
| 4 | Tira de etiquetas con código de barras | 1 | 530372 | 914555 |
| 5 | Cartón | 1 | 4931373861 | 734399 |

4932 430508
4002395 381692



1 metro - Seguetas para madera

| Pos | Long seg. (dtes) mm | Espacio entre dtes. mm | Ref. N° | Cant. | Desig. 4932 | Cód. EAN 4002395 |
|-----|--|------------------------|----------|-------|-------------|------------------|
| 1 | 75 | 4,0 | T 144 D | 5 | 213116 | 301492 |
| 2 | 75 | 2,5 | T 101 B | 5 | 254061 | 301522 |
| 3 | 105 | 4,0 | T 301 DL | 5 | 346071 | 312399 |
| 4 | 75 | 4,0 | T 101 D | 5 | 274351 | 301515 |
| 5 | 91 | 2,5 | T 234 X | 5 | 430141 | 378029 |
| 6 | 75 | 2,5 | T 101 BR | 5 | 346079 | 312382 |
| 7 | 75 | 2,5x1,2 | Curva | 5 | 430143 | 378043 |
| 8 | 105 | 4,0 | T 344 D | 5 | 311633 | 301508 |
| 9 | 75 | 3,0 | T 111 C | 5 | 254071 | 301539 |
| 10 | Set de seguetas de 5 pcs con: 213116, 254061, 254063, 254064, 254071 | | | 5 | 345825 | 314850 |

| Pos | Material exposición | Cant. | Desig. 4939 | Cód. EAN 4002395 |
|-----|--|-------|-------------|------------------|
| 1 | Barra de accesorios de 1 m | 1 | 434656 | 557967 |
| 2 | Ganchos Euro-hook (cortos) | 10 | 434650 | 557905 |
| 3 | Etiqueta cabecera Milwaukee® | 1 | 510100 | 900596 |
| 4 | Tira de etiquetas con código de barras | 1 | 530376 | 914517 |
| 5 | Cartón | 1 | 4931373861 | 734399 |

4932 430509
4002395 381708



1 metro - Seguetas para metal

| Pos | Long seg. (dtes) mm | Espacio entre dtes. mm | Ref. N° | Cant. | Desig. 4932 | Cód. EAN 4002395 |
|-----|---|------------------------|-------------|-------|-------------|------------------|
| 1 | 55 | 1,2 | T 118 A | 5 | 254063 | 301614 |
| 2 | 55 | 2,0 | T 118 B | 5 | 254064 | 301591 |
| 3 | 75 | 3,0 | T 127 D | 5 | 274315 | 301560 |
| 4 | 75 | 1,2 | T 118 AF | 5 | 340011 | 304684 |
| 5 | 91 | 2,5/1,8 | T 123 XF | 5 | 430142 | 378036 |
| 6 | 75 | 1,2 | T 118 A sp. | 5 | 345826 | 313464 |
| 7 | 75 | 0,7 | T 118 G | 5 | 274652 | 301621 |
| 8 | 105 | 1,2 | T 318 AF | 5 | 274654 | 301607 |
| 9 | 105 | 2,0 | T 318 BF | 5 | 274653 | 301584 |
| 10 | Set de seguetas de 5 pcs.: 213116, 254061, 254063, 254064, 254071 | | | 5 | 345825 | 314850 |

| Pos | Material exposición | Cant. | Desig. 4939 | Cód. EAN 4002395 |
|-----|--|-------|-------------|------------------|
| 1 | Barra de accesorios de 1 m | 1 | 434656 | 557967 |
| 2 | Ganchos Euro-hook (cortos) | 10 | 434650 | 557905 |
| 3 | Etiqueta cabecera Milwaukee® | 1 | 510100 | 900596 |
| 4 | Tira de etiquetas con código de barras | 1 | 530379 | 914487 |
| 5 | Cartón | 1 | 4931373861 | 734399 |

4932 430510
4002395 381715



1 metro - Lija con fijación rápida 100x147 mm

| Pos | Grano | Tamaño mm A x B | Cant. | Desig. 4932 | Cód. EAN 4002395 |
|-----|-------|-----------------|-------|-------------|------------------|
| 1 | 60 | 100x147 | 3 | 355140 | 319992 |
| 2 | 60 | 100x147 | 3 | 355140 | 319992 |
| 3 | 80 | 100x147 | 3 | 355141 | 320004 |
| 4 | 80 | 100x147 | 3 | 355141 | 320004 |
| 5 | 120 | 100x147 | 3 | 355142 | 320011 |
| 6 | 180 | 100x147 | 3 | 355143 | 320028 |
| 7 | 240 | 100x147 | 3 | 355144 | 320035 |

| Pos | Material exposición | Cant. | Desig. 4939 | Cód. EAN 4002395 |
|-----|--|-------|-------------|------------------|
| 1 | Barra de accesorios de 1 m | 1 | 434656 | 557967 |
| 2 | Ganchos Euro-hook (cortos) | 7 | 434650 | 557905 |
| 3 | Etiqueta cabecera Milwaukee® | 1 | 510100 | 900596 |
| 4 | Tira de etiquetas con código de barras | 1 | 530281 | 915071 |
| 5 | Cartón | 1 | 4931373861 | 734399 |

4932 430511
4002395 381722

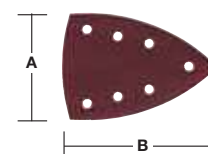

1 metro - Lija con fijación rápida 105 x 105 mm

| Pos | Grano | Tamaño mm A x B | Cant. | Desig. 4932 | Cód. EAN 4002395 |
|-----|-------|--------------------|-------|----------------|---------------------|
| 1 | 60 | 105 x 105 | 3 | 358492 | 324248 |
| 2 | 60 | 105 x 105 | 3 | 358492 | 324248 |
| 3 | 80 | 105 x 105 | 3 | 358493 | 324255 |
| 4 | 80 | 105 x 105 | 3 | 358493 | 324255 |
| 5 | 120 | 105 x 105 | 3 | 358494 | 324262 |
| 6 | 180 | 105 x 105 | 3 | 358495 | 324279 |
| 7 | 240 | 105 x 105 | 3 | 358496 | 324286 |

| Pos | Material exposición | Cant. | Desig. 4939 | Cód. EAN 4002395 |
|-----|--|-------|----------------|---------------------|
| 1 | Barra de accesorios de 1 m | 1 | 434656 | 557967 |
| 2 | Ganchos Euro-hook (cortos) | 8 | 434650 | 557905 |
| 3 | Etiqueta cabecera Milwaukee® | 1 | 510100 | 900596 |
| 4 | Tira de etiquetas con código de barras | 1 | 530285 | 915118 |
| 5 | Cartón | 1 | 4931373861 | 734399 |

4932 430557
4002395 382187

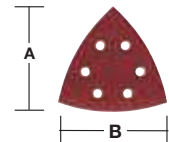

1 metro - Discos de lija de 8 agujeros Ø 125 mm

| Pos | Grano | Tamaño mm Ø | Cant. | Desig. 4932 | Cód. EAN 4002395 |
|-----|-------|-------------|-------|----------------|---------------------|
| 1 | 40 | 125 | 3 | 367740 | 338610 |
| 2 | 60 | 125 | 3 | 367741 | 338627 |
| 3 | 60 | 125 | 3 | 367741 | 338627 |
| 4 | 80 | 125 | 3 | 367742 | 338634 |
| 5 | 120 | 125 | 3 | 367743 | 338641 |
| 6 | 180 | 125 | 3 | 367744 | 338658 |
| 7 | 240 | 125 | 3 | 367745 | 338665 |

| Pos | Material exposición | Cant. | Desig. 4939 | Cód. EAN 4002395 |
|-----|--|-------|----------------|---------------------|
| 1 | Barra de accesorios de 1 m | 1 | 434656 | 557967 |
| 2 | Ganchos Euro-hook (cortos) | 7 | 434650 | 557905 |
| 3 | Etiqueta cabecera Milwaukee® | 1 | 510100 | 900596 |
| 4 | Tira de etiquetas con código de barras | 1 | 530422 | 914258 |
| 5 | Cartón | 1 | 4931373861 | 734399 |

4932 430512
4002395 381739

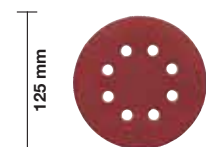

1 metro - Discos de lija de 6 agujeros Ø 150 mm

| Pos | Grano | Tamaño mm Ø | Cant. | Desig. 4932 | Cód. EAN 4002395 |
|-----|-------|-------------|-------|----------------|---------------------|
| 1 | 40 | 150 | 3 | 371590 | 343171 |
| 2 | 60 | 150 | 3 | 371591 | 343188 |
| 3 | 80 | 150 | 3 | 371592 | 343195 |
| 4 | 120 | 150 | 3 | 371593 | 343201 |
| 5 | 180 | 150 | 3 | 371594 | 343218 |
| 6 | 240 | 150 | 3 | 371595 | 343225 |

| Pos | Material exposición | Cant. | Desig. 4939 | Cód. EAN 4002395 |
|-----|--|-------|----------------|---------------------|
| 1 | Barra de accesorios de 1 m | 1 | 434656 | 557967 |
| 2 | Ganchos Euro-hook (cortos) | 6 | 434650 | 557905 |
| 3 | Etiqueta cabecera Milwaukee® | 1 | 510100 | 900596 |
| 4 | Tira de etiquetas con código de barras | 1 | 530399 | 914289 |
| 5 | Cartón | 1 | 4931373861 | 734399 |

4932 430513
4002395 381746

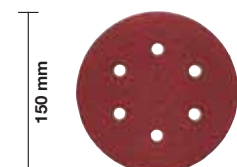

1 metro - Cintas de lija 100x620 mm

| Pos | Grano | Tamaño mm A x B | Cant. | Desig. 4932 | Cód. EAN 4002395 |
|-----|-------|--------------------|-------|----------------|---------------------|
| 1 | 40 | 100 x 620 | 2 | 341610 | 304882 |
| 2 | 60 | 100 x 620 | 2 | 341611 | 304899 |
| 3 | 60 | 100 x 620 | 2 | 341611 | 304899 |
| 4 | 80 | 100 x 620 | 2 | 341612 | 304905 |
| 5 | 100 | 100 x 620 | 2 | 341613 | 304912 |
| 6 | 150 | 100 x 620 | 2 | 341614 | 304929 |
| 7 | 240 | 100 x 620 | 2 | 341615 | 304936 |

| Pos | Material exposición | Cant. | Desig. 4939 | Cód. EAN 4002395 |
|-----|--|-------|----------------|---------------------|
| 1 | Barra de accesorios de 1 m | 1 | 434656 | 557967 |
| 2 | Ganchos Euro-hook (cortos) | 7 | 434650 | 557905 |
| 3 | Etiqueta cabecera Milwaukee® | 1 | 510100 | 900596 |
| 4 | Tira de etiquetas con código de barras | 1 | 530425 | 914227 |
| 5 | Cartón | 1 | 4931373861 | 734399 |

4932 430558
4002395 382194

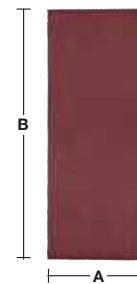

1 metro - Cintas de lija 100x610 mm

| Pos | Grano | Tamaño mm A x B | Cant. | Desig. 4932 | Cód. EAN 4002395 |
|-----|-------|--------------------|-------|----------------|---------------------|
| 1 | 40 | 100 x 610 | 2 | 355066 | 319824 |
| 2 | 60 | 100 x 610 | 2 | 355067 | 319831 |
| 3 | 60 | 100 x 610 | 2 | 355067 | 319831 |
| 4 | 80 | 100 x 610 | 2 | 355068 | 319848 |
| 5 | 100 | 100 x 610 | 2 | 355069 | 319855 |
| 6 | 150 | 100 x 610 | 2 | 355070 | 319862 |
| 7 | 240 | 100 x 610 | 2 | 355071 | 319879 |

| Pos | Material exposición | Cant. | Desig. 4939 | Cód. EAN 4002395 |
|-----|--|-------|----------------|---------------------|
| 1 | Barra de accesorios de 1 m | 1 | 434656 | 557967 |
| 2 | Ganchos Euro-hook (cortos) | 7 | 434650 | 557905 |
| 3 | Etiqueta cabecera Milwaukee® | 1 | 510100 | 900596 |
| 4 | Tira de etiquetas con código de barras | 1 | 530428 | 914227 |
| 5 | Cartón | 1 | 4931373861 | 734399 |

4932 430559
4002395 382200

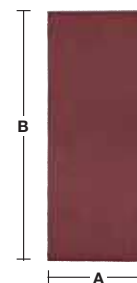

1 metro - Cintas de lija 75x533 mm

| Pos | Grano | Tamaño mm A x B | Cant. | Desig. 4932 | Cód. EAN 4002395 |
|-----|-------|--------------------|-------|----------------|---------------------|
| 1 | 40 | 75 x 533 | 2 | 312475 | 301263 |
| 2 | 60 | 75 x 533 | 2 | 312476 | 301270 |
| 3 | 60 | 75 x 533 | 2 | 312476 | 301270 |
| 4 | 80 | 75 x 533 | 2 | 312477 | 301287 |
| 5 | 80 | 75 x 533 | 2 | 312477 | 301287 |
| 6 | 100 | 75 x 533 | 2 | 312478 | 301294 |
| 7 | 100 | 75 x 533 | 2 | 312478 | 301294 |
| 8 | 150 | 75 x 533 | 2 | 312479 | 301300 |
| 9 | 240 | 75 x 533 | 2 | 312480 | 301317 |

| Pos | Material exposición | Cant. | Desig. 4939 | Cód. EAN 4002395 |
|-----|--|-------|----------------|---------------------|
| 1 | Barra de accesorios de 1 m | 1 | 434656 | 557967 |
| 2 | Ganchos Euro-hook (cortos) | 9 | 434650 | 557905 |
| 3 | Etiqueta cabecera Milwaukee® | 1 | 510100 | 900596 |
| 4 | Tira de etiquetas con código de barras | 1 | 530429 | 914180 |
| 5 | Cartón | 1 | 4931373861 | 734399 |

4932 430514
4002395 381753

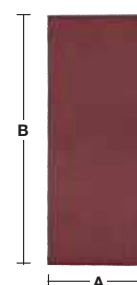

1 metro - Hojas SAWZALL® para madera/demolición/universales

| Pos | Long. hoja | Dtes. por pulg. | Aplicación | Cant. | Desig. | Cód. UPC 45242 |
|-----|------------|-----------------|---------------|-------|----------|----------------|
| 1 | 230 | 6 | Madera | 5 | 48005016 | 082636 |
| 2 | 300 | 6 | Madera | 5 | 48001079 | 079858 |
| 3 | 150 | 5 | Demolición | 5 | 48005035 | 082698 |
| 4 | 230 | 5 | Demolición | 5 | 48005036 | 082704 |
| 5 | 300 | 5 | Demolición | 5 | 48005037 | 082711 |
| 6 | 150 | 5 | Demolición AX | 5 | 48005021 | 082988 |
| 7 | 230 | 5 | Demolición AX | 5 | 48005026 | 082995 |
| 8 | 300 | 5 | Demolición AX | 5 | 48005027 | 083022 |
| 9 | 150 | 10/14 | Universal | 5 | 48005292 | 084067 |
| 10 | 200 | 10/14 | Universal | 5 | 48005293 | 084074 |
| 11 | 150 | 8/12 | Universal | 5 | 48005091 | 082759 |
| 12 | 200 | 8/12 | Universal | 5 | 48005093 | 082773 |
| 13 | 300 | 8/12 | Universal | 5 | 48005094 | 082780 |
| 14 | 300 | Cuchilla | Mat. aislante | 5 | 48001084 | 079902 |
| 15 | 125 | 6 | Cartón-yeso | 5 | 48005052 | 082735 |

| Pos | Material exposición | Cant. | Desig. 4939 | Cód. EAN 4002395 |
|-----|--|-------|-------------|------------------|
| 1 | Barra de accesorios de 1 m | 1 | 434656 | 557967 |
| 2 | Ganchos Euro-hook (cortos) | 15 | 434650 | 557905 |
| 3 | Etiqueta cabecera Milwaukee® | 1 | 510100 | 900596 |
| 4 | Tira de etiquetas con código de barras | 1 | 565538 | 936236 |
| 5 | Cartón | 1 | 4931373861 | 734399 |

4932 430515
4002395 381760



1 metro - Hojas SAWZALL® para madera/demolición/universales

| Pos | Long. hoja | Dtes. por pulg. | Aplicación | Cant. | Desig. | Cód. UPC 45242 |
|-----|------------|-----------------|-----------------------------|-------|----------|----------------|
| 1 | 300 | 6 | Madera | 5 | 48001079 | 079858 |
| 2 | 150 | 6 | Demolición | 5 | 48005035 | 082698 |
| 3 | 230 | 6 | Demolición | 5 | 48005036 | 082704 |
| 4 | 300 | 6 | Demolición | 5 | 48005037 | 082711 |
| 5 | 200 | 10/14 | Universal | 5 | 48005293 | 084074 |
| 6 | 200 | 8/12 | Universal | 5 | 48005093 | 082773 |
| 7 | 300 | 8/12 | Universal | 5 | 48005094 | 082780 |
| 8 | 150 | 18 | Metal | 5 | 48005184 | 082858 |
| 9 | 230 | 18 | Metal | 5 | 48005188 | 082896 |
| 10 | 300 | 18 | Metal | 5 | 48005189 | 082902 |
| 11 | 150 | 14 | Metal | 5 | 48005182 | 082834 |
| 12 | 230 | 14 | Metal | 5 | 48005187 | 082889 |
| 13 | 230 | 18 | Metal - Torch | 5 | 48005788 | 083091 |
| 14 | 230 | 14 | Metal - Torch | 5 | 48005787 | 083077 |
| 15 | 230 | 10 | Metal - Torch | 5 | 48005713 | 083046 |
| 16 | 230 | | Hierro fundido-grano grueso | 5 | 48001430 | 082001 |

| Pos | Material exposición | Cant. | Desig. 4939 | Cód. EAN 4002395 |
|-----|--|-------|-------------|------------------|
| 1 | Barra de accesorios de 1 m | 1 | 434656 | 557967 |
| 2 | Ganchos Euro-hook (cortos) | 16 | 434650 | 557905 |
| 3 | Etiqueta cabecera Milwaukee® | 1 | 510100 | 900596 |
| 4 | Tira de etiquetas con código de barras | 1 | 565539 | 936243 |
| 5 | Cartón | 1 | 4931373861 | 734399 |

4932 430516
4002395 381777

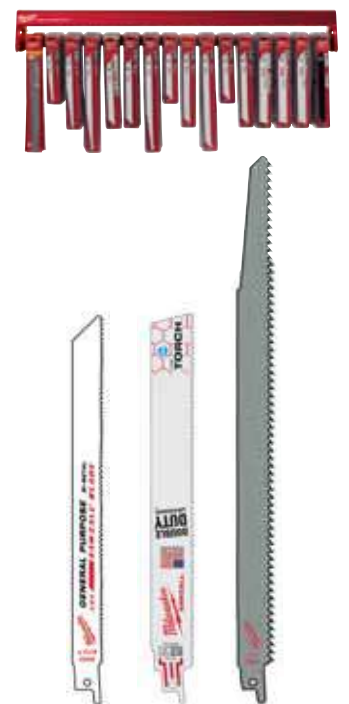

1 metro - Hojas SAWZALL® para metal

| Pos | Long. hoja | Dtes. por pulg. | Aplicación | Cant. | Desig. | Cód. UPC 45242 |
|-----|------------|-----------------|-----------------------------|-------|----------|----------------|
| 1 | 150 | 25 | Metal | 5 | 48005186 | 082872 |
| 2 | 150 | 18 | Metal | 5 | 48005184 | 082858 |
| 3 | 230 | 18 | Metal | 5 | 48005188 | 082896 |
| 4 | 300 | 18 | Metal | 5 | 48005189 | 082902 |
| 5 | 150 | 14 | Metal | 5 | 48005182 | 082834 |
| 6 | 230 | 14 | Metal | 5 | 48005187 | 082889 |
| 7 | 150 | 18 | Metal - Torch | 5 | 48005784 | 083084 |
| 8 | 230 | 18 | Metal - Torch | 5 | 48005788 | 083091 |
| 9 | 300 | 18 | Metal - Torch | 5 | 48005789 | 083107 |
| 10 | 150 | 14 | Metal - Torch | 5 | 48005782 | 083060 |
| 11 | 230 | 14 | Metal - Torch | 5 | 48005787 | 083077 |
| 12 | 150 | 10 | Metal - Torch | 5 | 48005712 | 083039 |
| 13 | 230 | 10 | Metal - Torch | 5 | 48005713 | 083046 |
| 14 | 150 | | Hierro fundido-grano grueso | 5 | 48001420 | 081950 |
| 15 | 230 | | Hierro fundido-grano grueso | 5 | 48001430 | 082001 |

| Pos | Material exposición | Cant. | Desig. 4939 | Cód. EAN 4002395 |
|-----|--|-------|-------------|------------------|
| 1 | Barra de accesorios de 1 m | 1 | 434656 | 557967 |
| 2 | Ganchos Euro-hook (cortos) | 15 | 434650 | 557905 |
| 3 | Etiqueta cabecera Milwaukee® | 1 | 510100 | 900596 |
| 4 | Tira de etiquetas con código de barras | 1 | 565540 | 936250 |
| 5 | Cartón | 1 | 4931373861 | 734399 |

4932 430517
4002395 381784



1 metro - Hojas SAWZALL® para metal - gama alta

| Pos | Long. hoja | Dtes. por pulg. | Aplicación | Cant. | Desig. | Cód. UPC 45242 |
|-----|------------|-----------------|----------------------------|-------|----------|----------------|
| 1 | 150 | 18 | Metal - Ice Hardened | 5 | 48004184 | 081042 |
| 2 | 230 | 18 | Metal - Ice Hardened | 5 | 48004188 | 081066 |
| 3 | 150 | 14 | Metal - Ice Hardened | 5 | 48004182 | 081035 |
| 4 | 230 | 14 | Metal - Ice Hardened | 5 | 48004187 | 080991 |
| 5 | 150 | 18 | Metal - Torch Ice Hardened | 5 | 48004784 | 081110 |
| 6 | 230 | 18 | Metal - Torch Ice Hardened | 5 | 48004788 | 081134 |
| 7 | 150 | 14 | Metal - Torch Ice Hardened | 5 | 48004782 | 081097 |
| 8 | 230 | 14 | Metal - Torch Ice Hardened | 5 | 48004787 | 081127 |
| 9 | 150 | 10 | Metal - Torch Ice Hardened | 5 | 48004712 | 081073 |
| 10 | 230 | 10 | Metal - Torch Ice Hardened | 5 | 48004713 | 081080 |
| 11 | 150 | 8 | Metal - Wrecker | 5 | 48005701 | 082476 |
| 12 | 230 | 8 | Metal - Wrecker | 5 | 48005706 | 082483 |
| 13 | 300 | 8 | Metal - Wrecker | 5 | 48005711 | 082490 |

| Pos | Material exposición | Cant. | Desig. 4939 | Cód. EAN 4002395 |
|-----|--|-------|-------------|------------------|
| 1 | Barra de accesorios de 1 m | 1 | 434656 | 557967 |
| 2 | Ganchos Euro-hook (cortos) | 13 | 434650 | 557905 |
| 3 | Etiqueta cabecera Milwaukee® | 1 | 510100 | 900596 |
| 4 | Tira de etiquetas con código de barras | 1 | 565541 | 936267 |
| 5 | Cartón | 1 | 4931373861 | 734399 |

4932 430518
4002395 381791



Red Rack - Brocas SDS-plus MX4 de 4 filos y cinceles



| Pos | Ø mm | A mm | B mm | Cant. | Desig. 4932 | Cód. EAN 4002395 |
|------|--|------|------|-------|-------------|------------------|
| ① 1 | 5 | 115 | 50 | 5 | 352007 | 366644 |
| 2 | 6 | 115 | 50 | 5 | 352011 | 368921 |
| 3 | 6 | 165 | 100 | 5 | 352012 | 368938 |
| 4 | 6 | 215 | 150 | 5 | 352013 | 366705 |
| 5 | 6 | 265 | 200 | 5 | 352014 | 366712 |
| 6 | 8 | 115 | 50 | 5 | 352021 | 366781 |
| 7 | 8 | 165 | 100 | 5 | 352022 | 366798 |
| 8 | 8 | 215 | 150 | 5 | 352023 | 366804 |
| 9 | 8 | 265 | 200 | 5 | 352024 | 366811 |
| 10 | 10 | 110 | 50 | 5 | 352025 | 366828 |
| 11 | 10 | 160 | 100 | 5 | 352026 | 366835 |
| 12 | 10 | 210 | 150 | 5 | 352027 | 366842 |
| 13 | 10 | 260 | 200 | 5 | 352028 | 366859 |
| 14 | 12 | 160 | 100 | 5 | 352031 | 366880 |
| 15 | 12 | 210 | 150 | 5 | 352032 | 366897 |
| 16 | 12 | 260 | 200 | 5 | 352033 | 366903 |
| 17 | 14 | 160 | 100 | 5 | 352036 | 366934 |
| 18 | 14 | 210 | 150 | 5 | 352037 | 366941 |
| ② 19 | Puntero | 250 | - | 5 | 339625 | 304813 |
| ③ 20 | Cinzel ancho | 250 | 40 | 5 | 367146 | 334377 |
| ④ 21 | Set de brocas SDS-Plus MX4 de 7 piezas Ø 5/6/8x115 mm, Ø 6/8x165 mm y Ø 10/12x160 mm | | | 3 | 451464 | 162147 |

4932 352637
4002395 372959

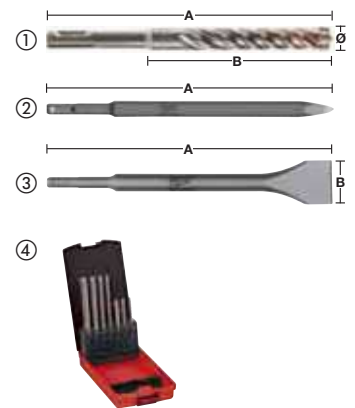

| Pos | Material exposición | Cant. | Desig. 4939 | Cód. EAN 4002395 |
|-----|---|-------|-------------|------------------|
| 1 | Cabecera Red Rack | 1 | 434075 | 930852 |
| 2 | Ganchos Euro-hook (cortos) | 20 | 434076 | 920655 |
| 3 | Gancho Euro-hook (largo) | 1 | 434077 | 920662 |
| 4 | Tarjeta de nuevo pedido (10 uds) | 3 | 434080 | 920648 |
| 5 | Tira de etiquetas con código de barras | 1 | 434082 | 920563 |
| 6 | Planograma Brocas SDS-plus MX4/cinceles | 1 | 434169 | 923892 |

Red Rack - Brocas SDS-plus M2 de 2 filos y cinceles



| Pos | Ø mm | A mm | B mm | Cant. | Desig. 4932 | Cód. EAN 4002395 |
|------|--|------|------|-------|-------------|------------------|
| ① 1 | 5 | 110 | 50 | 5 | 307067 | 308835 |
| 2 | 6 | 110 | 50 | 5 | 307068 | 308842 |
| 3 | 6 | 160 | 100 | 5 | 307069 | 308859 |
| 4 | 6 | 210 | 150 | 5 | 373136 | 346394 |
| 5 | 6 | 260 | 200 | 5 | 353819 | 320127 |
| 6 | 8 | 110 | 50 | 5 | 307070 | 308866 |
| 7 | 8 | 160 | 100 | 5 | 307071 | 308873 |
| 8 | 8 | 210 | 150 | 5 | 307072 | 308880 |
| 9 | 8 | 260 | 200 | 5 | 353821 | 320141 |
| ② 10 | Puntero | 250 | - | 5 | 339625 | 304813 |
| ③ 11 | Cinzel ancho | 250 | 40 | 5 | 367146 | 334377 |
| 12 | 10 | 160 | 100 | 5 | 307073 | 308897 |
| 13 | 10 | 210 | 150 | 5 | 307074 | 308903 |
| 14 | 10 | 260 | 200 | 5 | 344295 | 312252 |
| 15 | 12 | 160 | 100 | 5 | 307075 | 308910 |
| 16 | 12 | 210 | 150 | 5 | 307076 | 308927 |
| 17 | 14 | 160 | 100 | 5 | 307078 | 308941 |
| 18 | 14 | 260 | 200 | 5 | 307079 | 308958 |
| ④ 19 | Set brocas SDS-plus de 7 pcs. con Ø 5/6/8x110 mm, Ø 6/8/10/12x160 mm | | | 4 | 352339 | 369980 |

4932 352634
4002395 372928

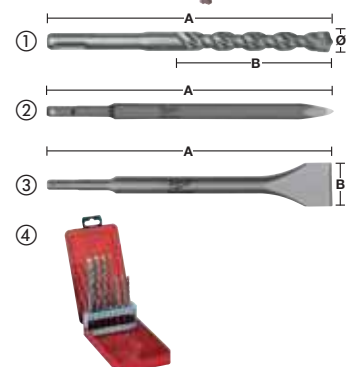

| Pos | Material exposición | Cant. | Desig. 4939 | Cód. EAN 4002395 |
|-----|--|-------|-------------|------------------|
| 1 | Cabecera Red Rack | 1 | 434075 | 930852 |
| 2 | Ganchos Euro-hook (cortos) | 18 | 434076 | 920655 |
| 3 | Gancho Euro-hook (largo) | 1 | 434077 | 920662 |
| 4 | Tarjeta de nuevo pedido (10 uds) | 2 | 434080 | 920648 |
| 5 | Tira de etiquetas con código de barras | 1 | 434081 | 920556 |
| 6 | Planograma Brocas SDS-plus/cinceles | 1 | 434166 | 923861 |

Red Rack - Brocas hormigón y multiuso

| Pos | Ø mm | A mm | B mm | Cant. | Desig. 4932 | Cód. EAN 4002395 |
|------------------------|--|------|------|-------|-------------|------------------|
| Brocas hormigón | | | | | | |
| ① 1 | 4 | 85 | 50 | 5 | 363631 | 332014 |
| 2 | 5 | 85 | 50 | 5 | 363633 | 332038 |
| 3 | 5 | 150 | 90 | 5 | 363634 | 332045 |
| 4 | 6 | 100 | 60 | 5 | 363636 | 332069 |
| 5 | 6 | 150 | 90 | 5 | 363637 | 332076 |
| 6 | 8 | 120 | 80 | 5 | 363640 | 332106 |
| 7 | 8 | 200 | 150 | 5 | 363641 | 332113 |
| 8 | 9 | 120 | 80 | 5 | 363643 | 332137 |
| 9 | 10 | 120 | 80 | 5 | 363644 | 332144 |
| 10 | 12 | 150 | 85 | 5 | 363647 | 332175 |
| 11 | 14 | 150 | 90 | 5 | 363650 | 332205 |
| ② 12 | Set de brocas hormigón 5 uds. con Ø 4/5/6/8/10 mm | | | 5 | 352333 | 369928 |
| ③ 13 | Set de brocas hormigón 8 uds con Ø 3/4/5/6/7/8/9/10 mm | | | 5 | 352334 | 369935 |
| Brocas multiuso | | | | | | |
| ④ 14 | Set de brocas multiuso 7 uds. con Ø 3/4/5/6/6/8/10 mm | | | 5 | 352335 | 369942 |
| ⑤ 15 | 4 | 85 | 50 | 5 | 430148 | 378098 |
| 16 | 5 | 85 | 50 | 5 | 430149 | 378104 |
| 17 | 6 | 100 | 60 | 5 | 430152 | 378135 |
| 18 | 8 | 120 | 80 | 5 | 430158 | 378197 |
| 19 | 10 | 120 | 80 | 5 | 430160 | 378210 |

| Pos | Material exposición | Cant. | Desig. 4939 | Cód. EAN 4002395 |
|-----|--|-------|-------------|------------------|
| 1 | Cabecera Red Rack | 1 | 434075 | 930852 |
| 2 | Ganchos Euro-hook (cortos) | 16 | 434076 | 920655 |
| 3 | Gancho Euro-hook (largo) | 3 | 434077 | 920662 |
| 4 | Tarjeta de nuevo pedido (10 uds) | 2 | 434080 | 920648 |
| 5 | Tira de etiquetas con código de barras | 1 | 434085 | 920594 |
| 6 | Planograma Brocas multiuso y hormigón | 1 | 434172 | 923922 |

4932 352640
4002395 372980

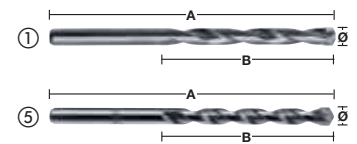

Red Rack - Brocas Auger para madera de 230 mm

| Pos | Ø mm | A mm | B mm | C mm | Cant. | Desig. 4932 | Cód. EAN 4002395 |
|-----|--|------|------|------|--------|-------------|------------------|
| ① 1 | 8 | 230 | 155 | 6.5 | 3 | 363681 | 331796 |
| 2 | 10 | 230 | 155 | 8.5 | 3 | 363682 | 331802 |
| 3 | 12 | 230 | 155 | 10 | 3 | 363683 | 331819 |
| 4 | 14 | 230 | 155 | 11 | 3 | 363684 | 331826 |
| 5 | 16 | 230 | 155 | 11 | 3 | 363685 | 331833 |
| 6 | 18 | 230 | 155 | 11 | 3 | 363686 | 331840 |
| 7 | 20 | 230 | 155 | 11 | 3 | 363687 | 331857 |
| ② 8 | Set 5 uds brocas para madera Auger Ø 14/16/18/20/22x470 mm | | | 3 | 352285 | 369447 | |
| 9 | 22 | 230 | 155 | 11 | 3 | 373363 | 347889 |
| 10 | 24 | 230 | 155 | 11 | 3 | 373364 | 347896 |
| 11 | 26 | 230 | 155 | 11 | 3 | 373365 | 348503 |
| 12 | 28 | 230 | 155 | 11 | 3 | 373366 | 348510 |
| 13 | 30 | 230 | 155 | 11 | 3 | 373367 | 348527 |
| 14 | 32 | 230 | 155 | 11 | 2 | 373368 | 348534 |

| Pos | Material exposición | Cant. | Desig. 4939 | Cód. EAN 4002395 |
|-----|--|-------|-------------|------------------|
| 1 | Cabecera Red Rack | 1 | 434075 | 930852 |
| 2 | Ganchos Euro-hook (cortos) | 13 | 434076 | 920655 |
| 3 | Gancho Euro-hook (largo) | 2 | 434077 | 920662 |
| 4 | Tarjeta de nuevo pedido (10 uds) | 2 | 434080 | 920648 |
| 5 | Tira de etiquetas con código de barras | 1 | 434086 | 920600 |
| 6 | Planograma Brocas Auger 230 mm | 1 | 434175 | 923953 |

4932 352643
4002395 373017

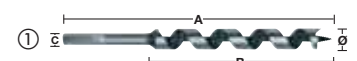

Red Rack - Brocas metal HSS-G THUNDERWEB - DIN 338

| Pos | Ø mm | A mm | B mm | Cant. | Desig. 4932 | Cód. EAN 4002395 |
|------|--------------------------------|------|------|-------|-------------|------------------|
| ① 1 | 1,0 | 34 | 12 | 5 | 352345 | 370047 |
| 2 | 1,5 | 40 | 18 | 5 | 352346 | 370054 |
| 3 | 2,0 | 49 | 24 | 2 | 352347 | 370061 |
| 4 | 2,5 | 57 | 30 | 2 | 352348 | 370078 |
| 5 | 3,0 | 61 | 33 | 2 | 352349 | 370085 |
| 6 | 3,2 | 65 | 36 | 2 | 352350 | 370092 |
| 7 | 3,5 | 70 | 39 | 5 | 352351 | 370108 |
| 8 | 4,0 | 75 | 43 | 5 | 352352 | 370115 |
| 9 | 4,5 | 80 | 47 | 5 | 352354 | 370139 |
| 10 | 4,8 | 86 | 52 | 5 | 352355 | 370146 |
| 11 | 5,0 | 86 | 52 | 5 | 352356 | 370153 |
| 12 | 6,0 | 93 | 57 | 5 | 352358 | 370177 |
| 13 | 7,0 | 109 | 69 | 5 | 352361 | 370207 |
| 14 | 8,0 | 117 | 75 | 5 | 352363 | 370221 |
| 15 | 9,0 | 125 | 81 | 5 | 352365 | 370245 |
| 16 | 10,0 | 133 | 87 | 5 | 352367 | 370269 |
| 17 | 11,0 | 142 | 94 | 5 | 352369 | 370283 |
| 18 | 12,0 | 151 | 101 | 5 | 352371 | 370306 |
| ② 19 | Set brocas metal HSS-G 25 uds. | | | 3 | 352376 | 370351 |
| ③ 20 | Set brocas metal HSS-G 19 uds. | | | 4 | 352374 | 370337 |
| 21 | 13,0 | 151 | 101 | 5 | 352373 | 370320 |

| Pos | Material exposición | Cant. | Desig. 4939 | Cód. EAN 4002395 |
|-----|--|-------|-------------|------------------|
| 1 | Cabecera Red Rack | 1 | 434075 | 930852 |
| 2 | Ganchos Euro-hook (cortos) | 19 | 434076 | 920655 |
| 3 | Gancho Euro-hook (largo) | 4 | 434077 | 920662 |
| 4 | Tarjeta de nuevo pedido (10 uds) | 3 | 434080 | 920648 |
| 5 | Tira de etiquetas con código de barras | 1 | 434084 | 920587 |
| 6 | Planograma Brocas metal HSS-G | 1 | 434177 | 923977 |

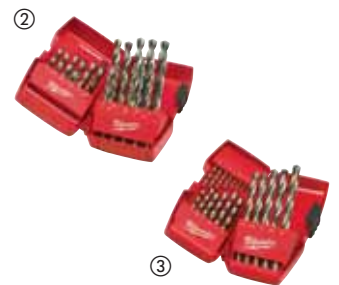
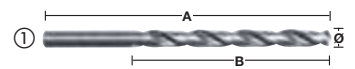
 4932 352645
4002395 373031

Red Rack - Seguetas SAWZALL®

| Pos | Long. segueta | Dtes. por pulg. | Aplicación | Cant. | Desig. | Cód. UPC 45242 |
|-----|---------------|-----------------|-----------------------------|-------|----------|----------------|
| 1 | 230 | 6 | Madera | 5 | 48005016 | 082636 |
| 2 | 150 | 5 | Demolición AX | 5 | 48005021 | 082988 |
| 3 | 230 | 5 | Demolición AX | 5 | 48005026 | 082995 |
| 4 | 300 | 5 | Demolición AX | 5 | 48005027 | 083022 |
| 5 | 230 | 5 | Demolición AX | 5 | 48005036 | 082704 |
| 6 | 200 | 10/14 | Universal | 5 | 48005293 | 084074 |
| 7 | 150 | 8/12 | Universal | 5 | 48005091 | 082759 |
| 8 | 200 | 8/12 | Universal | 5 | 48005093 | 082773 |
| 9 | 230 | | Hierro fundido-grano grueso | 3 | 48001450 | 187416 |
| 10 | 450 | 2,1 | Ladrillo | 3 | 48001460 | 235353 |
| 11 | 150 | 18 | Metal | 5 | 48005184 | 082858 |
| 12 | 230 | 18 | Metal | 5 | 48005188 | 082896 |
| 13 | 230 | 14 | Metal | 5 | 48005187 | 082889 |
| 14 | 150 | 14 | Metal | 5 | 48005182 | 082834 |
| 15 | 230 | 14 | Metal - Torch | 5 | 48005787 | 083077 |
| 16 | 150 | 14 | Metal - Torch | 5 | 48005782 | 083060 |
| 17 | 300 | 18 | Metal | 5 | 48005189 | 082902 |

| Pos | Material exposición | Cant. | Desig. 4939 | Cód. EAN 4002395 |
|-----|--|-------|-------------|------------------|
| 1 | Cabecera Red Rack | 1 | 434075 | 930852 |
| 2 | Ganchos Euro-hook (cortos) | 17 | 434076 | 920655 |
| 3 | Gancho Euro-hook (largo) | 2 | 434080 | 920648 |
| 4 | Tira de etiquetas con código de barras | 1 | 434087 | 920617 |
| 5 | Planograma seguetas SAWZALL® | 1 | 434179 | 923991 |

 4932 352647
4002395 373055

Red Rack - Seguetas para sierras de calar

| Pos | Long seg. (dtes) mm | Espacio entre dtes. mm | Ref. N° | Cant. | Desig. 4932 | Cód. EAN 4002395 |
|-----|--|------------------------|----------|-------|-------------|------------------|
| 1 | 75 | 4,0 | T 144 D | 5 | 213116 | 301492 |
| 2 | 55 | 2,0 | T 118 B | 5 | 254064 | 301591 |
| 3 | 75 | 2,5 | T 101 B | 5 | 254061 | 301522 |
| 4 | 75 | 4,0 | T 101 D | 5 | 274351 | 301515 |
| 5 | 75 | 3,0 | T 111 C | 5 | 254071 | 301539 |
| 6 | 91 | 2,5 | T 234 X | 5 | 430141 | 378029 |
| 7 | 75 | 4,0 | Special | 5 | 265312 | 301478 |
| 8 | 75 | 2,5 | T 101 BR | 5 | 346079 | 312382 |
| 9 | 105 | 4,0 | T 344 D | 5 | 311633 | 301508 |
| 10 | 105 | 4,0 | T 301 DL | 5 | 346071 | 312399 |
| 11 | Set de 5 seguetas con 213116, 254061, 254063, 254064, 254071 | | | 5 | 345825 | 314850 |
| 12 | 55 | 0,7 | T 118 G | 5 | 274652 | 301621 |
| 13 | 55 | 1,2 | T 118 A | 5 | 254063 | 301614 |
| 14 | 75 | 1,2 | T 118 A | 5 | 345826 | 313464 |
| 15 | 91 | 2,5/1,8 | T 123 XF | 5 | 430142 | 378036 |
| 16 | 55 | 1,2 | T 118 AF | 5 | 340011 | 304684 |
| 17 | 55 | 2,0 | T 118 BF | 5 | 340012 | 304691 |
| 18 | 105 | 2,0 | T 318 BF | 5 | 274653 | 301584 |

| Pos | Material exposición | Cant. | Desig. 4939 | Cód. EAN 4002395 |
|-----|--|-------|-------------|------------------|
| 1 | Cabecera Red Rack | 1 | 434075 | 930852 |
| 2 | Ganchos Euro-hook (cortos) | 18 | 434076 | 920655 |
| 3 | Gancho Euro-hook (largo) | 2 | 434080 | 920648 |
| 4 | Tira de etiquetas con código de barras | 1 | 434089 | 920631 |
| 5 | Planograma seguetas sierra de calar | 1 | 434180 | 924004 |

4932 352648
4002395 373062



Red Rack - Coronas bimetálicas

| Pos | Aplicación | Cant. | Desig. | Cód. UPC 45242 |
|-----|-------------------------------|-------|----------|----------------|
| 1 | Corona 19 mm | 2 | 49560023 | 192632 |
| 2 | Corona 20 mm | 2 | 49560024 | 271016 |
| 3 | Corona 22 mm | 2 | 49560032 | 192878 |
| 4 | Corona 25 mm | 2 | 49560043 | 192526 |
| 5 | Corona 32 mm | 2 | 49560062 | 192977 |
| 6 | Corona 35 mm | 2 | 49560072 | 192991 |
| 7 | Corona 40 mm | 2 | 49560087 | 193042 |
| 8 | Corona 44 mm | 2 | 49560102 | 193097 |
| 9 | Corona 52 mm | 2 | 49560122 | 193172 |
| 10 | Corona 54 mm | 2 | 49560127 | 193189 |
| 11 | Corona 60 mm | 2 | 49560142 | 193233 |
| 12 | Corona 65 mm | 2 | 49560153 | 193271 |
| 13 | Corona 67 mm | 2 | 49560158 | 193288 |
| 14 | Corona 76 mm | 1 | 49560173 | 193332 |
| 15 | Corona 86 mm | 1 | 49560187 | 193387 |
| 16 | Corona 102 mm | 1 | 49560213 | 193486 |
| 17 | Corona 111 mm | 1 | 49560227 | 193530 |
| 18 | Husillo 9.5 mm / 14-30 mm | 2 | 49567010 | 200177 |
| 19 | Husillo 9,5 mm / 32-210 mm | 2 | 49567250 | 225798 |
| 20 | Husillo 11 mm / 32-210 mm | 2 | 49569100 | 200832 |
| 21 | Broca piloto 6x89 | 5 | 49568010 | 200450 |
| 22 | Juego de coronas de 17 piezas | 1 | 49224102 | 271054 |

| Pos | Material exposición | Cant. | Desig. 4939 | Cód. EAN 4002395 |
|-----|--|-------|-------------|------------------|
| 1 | Cabecera Red Rack | 1 | 434075 | 930852 |
| 2 | Ganchos Euro-hook (cortos) | 6 | 434076 | 920655 |
| 3 | Gancho Euro-hook (largo) | 15 | 434077 | 920662 |
| 4 | Tarjeta de nuevo pedido (10 uds) | 3 | 434080 | 920648 |
| 5 | Tira de etiquetas con código de barras | 1 | 434409 | 551521 |

4932 430177
4002395 378388



Red Rack - Puntas SHOCKWAVE Impact Duty™

| Pos | Tamaño Ø mm | A mm | Cant. | Desig. 4932 | Cód. EAN 4002395 |
|--|--|------|-------|-------------|------------------|
| ① Puntas de atornillar | | | | | |
| 1 | PH 1 | 25 | 5 | 430850 | 385126 |
| 2 | PH 2 | 25 | 5 | 430852 | 385140 |
| 3 | PZ1 | 25 | 5 | 430860 | 385225 |
| 4 | PZ 2 | 25 | 5 | 430863 | 385256 |
| 5 | PZ 3 | 25 | 5 | 430868 | 385300 |
| 6 | TX 10 | 25 | 5 | 430871 | 385331 |
| 7 | TX 15 | 25 | 5 | 430872 | 385348 |
| 8 | TX 20 | 25 | 5 | 430874 | 385362 |
| 9 | TX 25 | 25 | 5 | 430879 | 385416 |
| 10 | TX 30 | 25 | 5 | 430885 | 385478 |
| 11 | Hex 4 mm | 25 | 5 | 430895 | 385577 |
| 12 | Hex 5 mm | 25 | 5 | 430896 | 385584 |
| 13 | PH 2 | 50 | 5 | 430854 | 385164 |
| 14 | PZ 2 | 50 | 5 | 430865 | 385270 |
| 15 | TX 20 | 50 | 5 | 430876 | 385386 |
| 16 | TX 25 | 50 | 5 | 430881 | 385430 |
| ② | Portapuntas magnético | 65 | 8 | 352406 | 370658 |
| | Portapuntas magnético | 152 | 5 | 48324511 | 45242301980 |
| ③ | PH 2 (25pc box) | 25 | 3 | 430853 | 385157 |
| | PZ 2 (25pc box) | 25 | 3 | 430864 | 385263 |
| | TX 20 (25pc box) | 25 | 3 | 430875 | 385379 |
| | TX 25 (25pc box) | 25 | 3 | 430880 | 385423 |
| ④ Brocas HSS-G Tin Red Hex titanio | | | | | |
| 23 | 3,0 | 70 | 5 | 48894763 | 045242506866 |
| 24 | 4,0 | 80 | 5 | 48894708 | 045242501595 |
| 25 | 5,0 | 90 | 5 | 48894712 | 045242501632 |
| 26 | 6,0 | 93 | 5 | 48894714 | 045242501649 |
| ⑤ Llaves de vaso con inserción Hex 1/4" | | | | | |
| 27 | 7,0 | 65 | 5 | 352539 | 371976 |
| 28 | 8,0 | 65 | 5 | 352541 | 371990 |
| 29 | 10,0 | 65 | 4 | 352543 | 372010 |
| 30 | 13,0 | 65 | 4 | 352545 | 372034 |
| ⑥ | Estuche de plástico con 10 brocas Shockwave HSS-G Tin. Red Hex Ø 3/3,5/4/4,5/5/6/7/8/9/10 mm | | 3 | 48894759 | 045242502066 |
| ⑦ | Juego de 48uds. puntas Shockwave Impact Duty™ y llaves de vaso | | 3 | 430906 | 385683 |

| Pos | Material exposición | Cant. | Desig. 4939 | Cód. EAN 4002395 |
|-----|--|-------|-------------|------------------|
| 1 | Cabecera Red Rack | 1 | 434075 | 930852 |
| 2 | Ganchos Euro-hook (cortos) | 26 | 434076 | 920655 |
| 3 | Gancho Euro-hook (largo) | 7 | 434077 | 920662 |
| 4 | Tarjeta de nuevo pedido (10 uds) | 4 | 434080 | 920648 |
| 5 | Tira de etiquetas con código de barras | 1 | 434088 | 920624 |
| 6 | Planograma Accesorios Shockwave Impact Duty™ | 1 | 434178 | 923984 |

4932 451317
4002395 151998



| Ref. | Pág. | Tarifa | Ref. | Pág. | Tarifa | Ref. | Pág. | Tarifa | Ref. | Pág. | Tarifa |
|----------|------|----------|----------|------|------------|----------|------|----------|----------|------|----------|
| 6832712 | 74 | 0,40 € | 48005293 | 128 | 20,70 € | 48081085 | 162 | 131,80 € | 48223106 | 178 | 5,40 € |
| 6832960 | 135 | 2,60 € | 48005501 | 133 | 119,00 € | 48081090 | 162 | 150,50 € | 48223108 | | 26,70 € |
| 6832976 | 135 | 1,00 € | 48005502 | 133 | 165,60 € | 48091090 | 162 | 26,80 € | 48223110 | | 30,90 € |
| 42660755 | 92 | 72,90 € | 48005503 | 133 | 227,70 € | 48091091 | 162 | 33,10 € | 48223112 | | 37,40 € |
| 42680647 | 135 | 14,20 € | 48005521 | 127 | 155,30 € | 48095055 | 48 | 5,20 € | 48223154 | 179 | 9,30 € |
| 42680685 | 135 | 16,00 € | 48005526 | 127 | 181,10 € | 48100130 | | 41,40 € | 48223164 | 179 | 12,40 € |
| 44700330 | 162 | 2,80 € | 48005527 | 127 | 207,00 € | 48130048 | 47 | 6,30 € | 48223165 | 179 | 12,40 € |
| 44700375 | 162 | 4,30 € | 48005701 | 128 | 19,50 € | 48130058 | 47 | 6,50 € | 48223170 | 178 | 1,30 € |
| 45760525 | 162 | 5,50 € | 48005706 | 128 | 31,10 € | 48130068 | 47 | 6,90 € | 48223201 | 179 | 7,20 € |
| 47532775 | 161 | 124,20 € | 48005711 | 128 | 33,50 € | 48130078 | 47 | 8,20 € | 48223206 | 179 | 7,20 € |
| 48001075 | 126 | 8,90 € | 48005712 | 132 | 20,70 € | 48130088 | 47 | 8,60 € | 48223309 | | 31,50 € |
| 48001076 | 126 | 8,90 € | 48005713 | 132 | 27,20 € | 48130108 | 47 | 9,40 € | 48223406 | | 21,30 € |
| 48001077 | 126 | 18,90 € | 48005782 | 132 | 20,70 € | 48130400 | 47 | 32,60 € | 48223420 | 189 | 21,30 € |
| 48001078 | 126 | 21,00 € | 48005784 | 132 | 20,70 € | 48130683 | 39 | 14,60 € | 48223421 | 189 | 18,60 € |
| 48001079 | 126 | 12,90 € | 48005787 | 132 | 27,20 € | 48130813 | 39 | 15,60 € | 48223422 | 189 | 16,60 € |
| 48001080 | 134 | 43,10 € | 48005788 | 132 | 26,10 € | 48130873 | 39 | 18,30 € | 48223504 | 189 | 15,50 € |
| 48001082 | 134 | 17,90 € | 48005789 | 132 | 30,40 € | 48131003 | 39 | 20,50 € | 48223506 | 189 | 18,60 € |
| 48001083 | 134 | 27,50 € | 48008021 | 127 | 114,20 € | 48131123 | 39 | 25,90 € | 48223509 | 189 | 20,70 € |
| 48001084 | 134 | 17,20 € | 48008026 | 127 | 152,10 € | 48131253 | 39 | 29,60 € | 48223510 | 189 | 21,30 € |
| 48001420 | 134 | 16,40 € | 48008027 | 127 | 201,10 € | 48136754 | 39 | 25,90 € | 48223520 | 190 | 46,60 € |
| 48001430 | 134 | 23,30 € | 48008712 | 132 | 97,80 € | 48136756 | 39 | 26,90 € | 48223521 | 190 | 29,90 € |
| 48001450 | 134 | 21,00 € | 48008713 | 132 | 130,40 € | 48136758 | 39 | 29,00 € | 48223523 | 190 | 31,10 € |
| 48001460 | 134 | 73,40 € | 48008782 | 132 | 100,00 € | 48136759 | 39 | 31,10 € | 48223529 | 190 | 46,60 € |
| 48001600 | 134 | 42,40 € | 48008784 | 132 | 97,80 € | 48136760 | 39 | 33,10 € | 48223530 | 190 | 46,60 € |
| 48001630 | 135 | 32,60 € | 48008787 | 132 | 130,40 € | 48136762 | 39 | 34,20 € | 48223531 | 190 | 30,90 € |
| 48001640 | 135 | 8,70 € | 48008788 | 132 | 127,20 € | 48136766 | 39 | 43,50 € | 48223533 | 190 | 31,10 € |
| 48004182 | 130 | 18,60 € | 48008789 | 132 | 146,80 € | 48136769 | 39 | 51,80 € | 48223540 | 190 | 31,10 € |
| 48004184 | 130 | 18,60 € | 48016000 | 128 | 1.697,10 € | 48136780 | 39 | 103,50 € | 48223542 | 191 | 31,10 € |
| 48004187 | 130 | 25,60 € | 48016091 | 128 | 169,40 € | 48220012 | 194 | 18,60 € | 48223607 | 189 | 18,60 € |
| 48004188 | 130 | 25,60 € | 48016093 | 128 | 213,80 € | 48220050 | 194 | 39,30 € | 48223610 | 189 | 20,70 € |
| 48004712 | 132 | 26,10 € | 48016094 | 128 | 290,60 € | 48220212 | 194 | 18,60 € | 48223711 | 178 | 4,70 € |
| 48004713 | 132 | 32,60 € | 48016182 | 130 | 139,30 € | 48220222 | 194 | 15,50 € | 48223721 | 178 | 4,70 € |
| 48004782 | 132 | 25,70 € | 48016184 | 130 | 138,80 € | 48220304 | | 14,00 € | 48223731 | 178 | 4,70 € |
| 48004784 | 132 | 26,10 € | 48016187 | 130 | 198,30 € | 48220305 | 194 | 23,80 € | 48223992 | | 25,90 € |
| 48004787 | 132 | 32,60 € | 48016188 | 130 | 199,20 € | 48221010 | 199 | 48,00 € | 48224010 | | 21,10 € |
| 48004788 | 132 | 32,60 € | 48016189 | 130 | 261,40 € | 48221020 | 199 | 70,40 € | 48224012 | | 26,70 € |
| 48005016 | 126 | 32,50 € | 48016292 | 128 | 173,80 € | 48221901 | | 22,40 € | 48224020 | | 21,10 € |
| 48005021 | 127 | 23,90 € | 48016293 | 128 | 200,50 € | 48221902 | | 24,20 € | 48224022 | | 26,70 € |
| 48005026 | 127 | 31,60 € | 48017021 | | 4,30 € | 48221903 | 180 | 24,20 € | 48224030 | | 21,10 € |
| 48005027 | 127 | 43,50 € | 48017026 | | 5,80 € | 48221905 | 181 | 2,60 € | 48224032 | | 26,70 € |
| 48005031 | | 16,90 € | 48017027 | | 7,70 € | 48221906 | 180 | 15,50 € | 48224037 | | 31,40 € |
| 48005035 | 126 | 17,70 € | 48017035 | | 3,50 € | 48221910 | | 16,90 € | 48224038 | | 36,60 € |
| 48005036 | 126 | 24,10 € | 48017036 | | 4,70 € | 48221915 | 181 | 20,50 € | 48224043 | 183 | 32,00 € |
| 48005037 | 126 | 30,70 € | 48017037 | | 6,10 € | 48221916 | 182 | 10,40 € | 48224044 | 183 | 28,90 € |
| 48005052 | 135 | 19,80 € | 48017093 | | 4,10 € | 48221934 | 181 | 2,20 € | 48224106 | | 26,70 € |
| 48005091 | 128 | 17,90 € | 48017182 | | 3,60 € | 48221950 | 181 | 32,20 € | 48224107 | | 28,90 € |
| 48005092 | 128 | 15,00 € | 48017184 | | 3,60 € | 48221952 | 181 | 35,60 € | 48224114 | | 67,30 € |
| 48005093 | 128 | 22,10 € | 48017187 | | 4,90 € | 48221960 | 182 | 6,40 € | 48224124 | | 103,50 € |
| 48005094 | 128 | 30,30 € | 48017188 | | 4,90 € | 48221961 | 182 | 10,70 € | 48224200 | | 34,80 € |
| 48005162 | 130 | 13,00 € | 48017713 | | 5,20 € | 48221962 | 182 | 12,40 € | 48224201 | 185 | 5,40 € |
| 48005181 | 130 | 16,90 € | 48017787 | | 5,20 € | 48221990 | 180 | 22,70 € | 48224202 | 185 | 34,50 € |
| 48005182 | 130 | 14,90 € | 48017788 | | 5,20 € | 48221994 | 180 | 62,10 € | 48224203 | 185 | 5,40 € |
| 48005183 | 130 | 17,10 € | 48034410 | 87 | 27,20 € | 48221995 | | 25,90 € | 48224211 | 185 | 25,90 € |
| 48005184 | 130 | 14,80 € | 48062871 | 160 | 166,40 € | 48221998 | 180 | 62,10 € | 48224216 | 185 | 41,40 € |
| 48005185 | 130 | 17,90 € | 48070201 | 44 | 6,70 € | 48222311 | 196 | 32,00 € | 48224255 | 196 | 15,50 € |
| 48005186 | 130 | 14,90 € | 48080401 | | 51,80 € | 48222531 | 198 | 15,00 € | 48224256 | 196 | 10,40 € |
| 48005187 | 130 | 20,50 € | 48080415 | | 15,50 € | 48222532 | 198 | 15,00 € | 48224257 | 196 | 15,50 € |
| 48005188 | 130 | 20,60 € | 48080416 | | 5,20 € | 48222533 | 198 | 15,00 € | 48224510 | 184 | 21,10 € |
| 48005189 | 130 | 27,40 € | 48080418 | | 8,30 € | 48222534 | 198 | 16,00 € | 48224512 | 184 | 26,70 € |
| 48005194 | 128 | 27,90 € | 48080420 | | 5,20 € | 48222535 | 198 | 16,00 € | 48224520 | 184 | 21,10 € |
| 48005201 | 133 | 29,00 € | 48080422 | | 5,20 € | 48222536 | 198 | 17,10 € | 48224522 | 184 | 26,70 € |
| 48005202 | 133 | 38,30 € | 48080423 | | 5,20 € | 48222537 | 198 | 18,20 € | 48224530 | 184 | 21,10 € |
| 48005203 | 133 | 50,70 € | 48080424 | | 8,30 € | 48223022 | | 10,70 € | 48224532 | 184 | 26,70 € |
| 48005221 | 127 | 36,20 € | 48080500 | 156 | 278,20 € | 48223024 | | 12,80 € | 48224533 | 184 | 62,10 € |
| 48005226 | 127 | 41,40 € | 48080900 | 162 | 27,20 € | 48223100 | 178 | 1,30 € | 48224537 | 184 | 31,40 € |
| 48005227 | 127 | 46,60 € | 48081075 | 162 | 114,10 € | 48223101 | 178 | 9,70 € | 48224538 | 184 | 36,60 € |
| 48005292 | 128 | 17,90 € | 48081076 | 162 | 70,20 € | 48223103 | 178 | 3,30 € | 48225103 | 172 | 33,70 € |

| Ref. | Pág. | Tarifa | Ref. | Pág. | Tarifa | Ref. | Pág. | Tarifa | Ref. | Pág. | Tarifa |
|----------|------|----------|----------|------|----------|----------|------|----------|----------|---------|----------|
| 48225203 | 172 | 47,20 € | 48228145 | 203 | 72,50 € | 48284006 | 44 | 16,90 € | 48532773 | 161 | 155,30 € |
| 48225211 | 172 | 91,90 € | 48228193 | | 40,60 € | 48284008 | 74 | 14,00 € | 48532774 | 161 | 103,50 € |
| 48225216 | | 25,20 € | 48228200 | 201 | 138,70 € | 48284011 | 44 | 23,60 € | 48532775 | 161 | 124,20 € |
| 48225217 | | 23,10 € | 48229001 | 200 | 98,30 € | 48284016 | 44 | 27,10 € | 48532786 | 161 | 31,10 € |
| 48225218 | | 23,10 € | 48229068 | | 41,60 € | 48286870 | 44 | 2,70 € | 48532787 | 161 | 31,10 € |
| 48225225 | | 33,50 € | 48229069 | | 41,60 € | 48286880 | 44 | 3,60 € | 48532788 | 161 | 31,10 € |
| 48225226 | | 31,40 € | 48229079 | 186 | 41,60 € | 48301521 | | 9,30 € | 48532789 | 161 | 15,50 € |
| 48225233 | | 44,00 € | 48229109 | 182 | 4,70 € | 48301526 | 89 | 8,20 € | 48532790 | 161 | 51,80 € |
| 48225305 | | 25,20 € | 48229118 | 182 | 7,60 € | 48301527 | 89 | 10,00 € | 48555315 | | 61,60 € |
| 48225306 | | 23,10 € | 48229125 | 182 | 9,70 € | 48301528 | 89 | 16,40 € | 48556510 | 135/207 | 54,10 € |
| 48225307 | | 42,60 € | 48229214 | | 74,50 € | 48323065 | 89 | 10,70 € | 48660061 | 39/89 | 32,60 € |
| 48225308 | | 33,50 € | 48229215 | 198 | 31,10 € | 48323070 | 89 | 11,50 € | 48660817 | 91 | 27,20 € |
| 48225309 | | 31,40 € | 48229250 | 195 | 18,60 € | 48324511 | 86 | 14,20 € | 48660976 | | 37,70 € |
| 48225316 | | 23,10 € | 48229251 | 195 | 29,00 € | 48324512 | 86 | 19,60 € | 48660978 | | 37,70 € |
| 48225411 | | 44,00 € | 48229252 | 195 | 67,30 € | 48324532 | 86 | 14,20 € | 48661355 | 91 | 30,60 € |
| 48225502 | 171 | 5,20 € | 48229253 | 195 | 124,20 € | 48324533 | 86 | 19,60 € | 48661520 | 92 | 43,80 € |
| 48225616 | | 22,00 € | 48229258 | 195 | 25,90 € | 48325030 | 87 | 5,40 € | 48662115 | | 82,90 € |
| 48225625 | | 27,20 € | 48229259 | 195 | 46,60 € | 48325032 | 87 | 5,40 € | 48662125 | | 89,50 € |
| 48225633 | | 35,60 € | 48229304 | 183 | 14,10 € | 48380010 | 157 | 15,40 € | 48663240 | 91 | 7,10 € |
| 48225705 | | 22,00 € | 48229306 | 196 | 32,00 € | 48390501 | 148 | 44,70 € | 48663280 | 91 | 20,70 € |
| 48225708 | | 27,20 € | 48229407 | 191 | 72,50 € | 48390511 | 148 | 44,70 € | 48663350 | 91 | 3,10 € |
| 48225710 | | 35,60 € | 48229415 | 191 | 165,60 € | 48390519 | 148 | 36,20 € | 48894703 | 58 | 2,50 € |
| 48226100 | 187 | 31,50 € | 48229514 | | 67,20 € | 48390521 | 148 | 44,70 € | 48894704 | 58 | 2,70 € |
| 48226101 | 187 | 25,70 € | 48229711 | 200 | 20,70 € | 48390529 | 148 | 36,20 € | 48894706 | 58 | 3,10 € |
| 48226104 | 185 | 30,90 € | 48229712 | 200 | 20,70 € | 48390531 | 148 | 44,70 € | 48894707 | 58 | 3,10 € |
| 48226106 | 188 | 26,70 € | 48229713 | 200 | 20,70 € | 48390539 | 148 | 36,20 € | 48894708 | 58 | 3,10 € |
| 48226107 | 188 | 28,90 € | 48229714 | 200 | 20,70 € | 48390551 | 148 | 50,30 € | 48894709 | 58 | 3,10 € |
| 48226208 | 188 | 26,70 € | 48229731 | 200 | 34,20 € | 48390561 | 148 | 50,30 € | 48894710 | 58 | 3,10 € |
| 48226210 | 188 | 30,90 € | 48229732 | 200 | 34,20 € | 48390572 | 148 | 32,50 € | 48894711 | 58 | 3,10 € |
| 48226212 | 188 | 37,40 € | 48229733 | 200 | 34,20 € | 48404015 | 146 | 114,80 € | 48894712 | 58 | 3,10 € |
| 48226407 | 186 | 26,70 € | 48229734 | 200 | 34,20 € | 48404016 | 146 | 91,40 € | 48894714 | 58 | 3,90 € |
| 48227001 | 193 | 53,80 € | 48229741 | 200 | 25,90 € | 48404017 | 146 | 179,00 € | 48894715 | 58 | 4,10 € |
| 48227002 | 193 | 64,20 € | 48229742 | 200 | 25,90 € | 48404070 | 146 | 109,60 € | 48894716 | 58 | 5,00 € |
| 48227110 | 192 | 36,20 € | 48229743 | 200 | 25,90 € | 48404075 | 146 | 130,40 € | 48894717 | 58 | 5,20 € |
| 48227112 | 192 | 41,40 € | 48229744 | 200 | 25,90 € | 48404080 | 146 | 124,20 € | 48894718 | 58 | 5,60 € |
| 48227114 | 192 | 51,80 € | 48229901 | 180 | 22,70 € | 48404515 | 146 | 103,60 € | 48894719 | 58 | 7,50 € |
| 48227118 | 192 | 67,30 € | 48229910 | 181 | 17,30 € | 48404520 | 146 | 114,80 € | 48894720 | 58 | 8,10 € |
| 48227210 | 192 | 41,40 € | 48251002 | 44 | 16,90 € | 48440150 | 156 | 44,60 € | 48894721 | 58 | 8,50 € |
| 48227212 | 192 | 46,60 € | 48251122 | 44 | 18,50 € | 48440160 | 156 | 44,60 € | 48894722 | 58 | 9,30 € |
| 48227214 | 192 | 56,90 € | 48251252 | 44 | 21,90 € | 48440170 | 156 | 61,70 € | 48894723 | 58 | 11,80 € |
| 48227216 | 169 | 25,20 € | 48251372 | 44 | 23,50 € | 48440410 | | 77,20 € | 48894724 | 58 | 11,80 € |
| 48227218 | 192 | 72,50 € | 48251502 | 44 | 25,30 € | 48440412 | 154 | 144,90 € | 48894725 | 58 | 13,50 € |
| 48227224 | 192 | 103,50 € | 48251752 | 44 | 26,80 € | 48530110 | 159 | 91,10 € | 48894726 | 58 | 14,70 € |
| 48227225 | 169 | 33,50 € | 48252002 | 44 | 28,60 € | 48530140 | 159 | 130,40 € | 48894727 | 58 | 18,20 € |
| 48227233 | 169 | 44,00 € | 48252122 | 44 | 30,30 € | 48530141 | 159 | 101,40 € | 48894728 | 58 | 18,80 € |
| 48227305 | 169 | 25,20 € | 48252252 | 44 | 33,60 € | 48530150 | 159 | 155,30 € | 48894729 | 58 | 19,30 € |
| 48227308 | 169 | 33,50 € | 48252562 | 44 | 36,90 € | 48530151 | 159 | 196,70 € | 48894759 | 58 | 46,60 € |
| 48227310 | 169 | 44,00 € | 48253001 | 44 | 33,80 € | 48530155 | 159 | 672,80 € | 48894760 | 58 | 72,50 € |
| 48227314 | 192 | 82,80 € | 48253621 | 44 | 39,00 € | 48532571 | 161 | 62,10 € | 48894763 | 58 | 3,10 € |
| 48227400 | 193 | 41,40 € | 48254621 | 44 | 49,50 € | 48532572 | 161 | 72,50 € | 48894764 | 58 | 3,30 € |
| 48227406 | 193 | 20,70 € | 48255120 | 43 | 29,10 € | 48532573 | 161 | 51,80 € | 48899301 | 64 | 46,10 € |
| 48227408 | 193 | 25,90 € | 48255125 | 43 | 30,70 € | 48532574 | 161 | 62,10 € | 48899302 | 64 | 46,10 € |
| 48227410 | 193 | 31,10 € | 48255135 | 43 | 36,60 € | 48532581 | 161 | 72,50 € | 48899320 | 64 | 64,20 € |
| 48227412 | 193 | 36,20 € | 48255140 | 43 | 41,00 € | 48532582 | 161 | 82,80 € | 48899321 | 64 | 92,10 € |
| 48227415 | 193 | 51,80 € | 48255143 | 43 | 42,40 € | 48532583 | 161 | 62,10 € | 48899332 | 64 | 103,50 € |
| 48227508 | 193 | 25,90 € | 48255150 | 43 | 46,40 € | 48532584 | 161 | 72,50 € | 48899335 | 64 | 105,60 € |
| 48227703 | 170 | 9,10 € | 48255280 | 43 | 7,00 € | 48532671 | 161 | 72,50 € | 48899399 | 64 | 196,70 € |
| 48227705 | 170 | 10,80 € | 48255420 | 43 | 5,40 € | 48532672 | 161 | 82,80 € | 48900015 | 144 | 12,40 € |
| 48227706 | 170 | 12,50 € | 48255425 | 43 | 5,60 € | 48532673 | 161 | 82,80 € | 48900030 | 144 | 14,50 € |
| 48227708 | 170 | 14,80 € | 48255435 | 43 | 5,70 € | 48532674 | 161 | 93,20 € | 48900035 | 144 | 33,10 € |
| 48227717 | 170 | 12,50 € | 48255440 | 43 | 5,70 € | 48532675 | 161 | 93,20 € | 48900045 | 144 | 22,80 € |
| 48227726 | 170 | 14,80 € | 48255443 | 43 | 5,70 € | 48532681 | 161 | 31,10 € | 48900050 | 144 | 16,60 € |
| 48228100 | | 66,10 € | 48255450 | 43 | 5,70 € | 48532682 | 161 | 31,10 € | 48900055 | 144 | 15,50 € |
| 48228110 | | 127,90 € | 48271401 | 48 | 3,10 € | 48532683 | 161 | 31,10 € | 48900100 | 144 | 29,00 € |
| 48228112 | 202 | 66,10 € | 48281000 | 74 | 12,40 € | 48532684 | 161 | 15,50 € | 48900110 | 144 | 24,80 € |
| 48228120 | 202 | 176,00 € | 48281030 | 44 | 14,50 € | 48532685 | 161 | 72,50 € | 48901009 | 144 | 150,10 € |
| 48228140 | 203 | 62,10 € | 48284001 | | 12,70 € | 48532772 | 161 | 155,30 € | 48902000 | 144 | 13,00 € |

| Ref. | Pág. | Tarifa | Ref. | Pág. | Tarifa | Ref. | Pág. | Tarifa | Ref. | Pág. | Tarifa |
|----------|------|----------|----------|------|---------|----------|------|----------|------------|---------|----------|
| 48902060 | 144 | 7,50 € | 49560047 | 70 | 15,20 € | 49560722 | 73 | 15,00 € | 49569105 | 48 | 18,60 € |
| 48902080 | 144 | 7,50 € | 49560052 | 70 | 15,80 € | 49560724 | 73 | 16,60 € | 49569805 | 76 | 19,60 € |
| 48902120 | 144 | 7,50 € | 49560057 | 70 | 15,80 € | 49560726 | 73 | 16,60 € | 49569810 | 76 | 20,20 € |
| 48902240 | 144 | 7,50 € | 49560062 | 70 | 15,80 € | 49560727 | 73 | 16,60 € | 49569815 | 76 | 20,70 € |
| 48904015 | 144 | 111,80 € | 49560067 | 70 | 17,40 € | 49560729 | 73 | 16,60 € | 49569820 | 76 | 21,20 € |
| 48904030 | 144 | 130,40 € | 49560072 | 70 | 17,40 € | 49560731 | 73 | 16,60 € | 49569825 | 76 | 21,70 € |
| 48904050 | 144 | 149,00 € | 49560077 | 70 | 17,40 € | 49560733 | 73 | 18,10 € | 49569830 | 76 | 22,40 € |
| 48904055 | 144 | 139,70 € | 49560082 | 70 | 17,40 € | 49560734 | 73 | 18,10 € | 49569835 | 76 | 23,90 € |
| 49005418 | 136 | 14,60 € | 49560087 | 70 | 17,40 € | 49560736 | 73 | 18,60 € | 49590011 | 66 | 31,10 € |
| 49005424 | 136 | 14,60 € | 49560092 | 70 | 19,00 € | 49560738 | 73 | 18,60 € | 49590012 | 66 | 36,20 € |
| 49005450 | 136 | 21,90 € | 49560097 | 70 | 19,00 € | 49560739 | 73 | 18,60 € | 49590020 | | 39,30 € |
| 49005455 | 136 | 18,50 € | 49560102 | 70 | 19,60 € | 49560740 | 73 | 18,60 € | 49663004 | 89 | 28,80 € |
| 49005456 | 136 | 12,20 € | 49560107 | 70 | 19,60 € | 49560742 | 73 | 18,60 € | 49771004 | 157 | 41,40 € |
| 49005460 | 136 | 14,60 € | 49560112 | 70 | 19,60 € | 49560744 | 73 | 18,60 € | 49771005 | 157 | 41,40 € |
| 49005614 | 136 | 14,60 € | 49560113 | 70 | 19,60 € | 49560746 | 73 | 18,60 € | 49902300 | | 27,20 € |
| 49050091 | 113 | 6,70 € | 49560117 | 70 | 19,60 € | 49560748 | 73 | 19,10 € | 49902301 | 164 | 27,20 € |
| 49120295 | | 92,10 € | 49560122 | 70 | 19,60 € | 49560749 | 73 | 19,10 € | 49902306 | 164 | 27,20 € |
| 49162680 | 154 | 25,90 € | 49560127 | 70 | 19,60 € | 49565090 | 73 | 11,60 € | 49902325 | 164 | 14,20 € |
| 49162681 | 154 | 36,20 € | 49560129 | 70 | 20,20 € | 49565091 | 73 | 11,60 € | 49902340 | 164 | 43,50 € |
| 49162684 | | 41,40 € | 49560132 | 70 | 20,20 € | 49565100 | 73 | 11,60 € | 49902342 | 164 | 32,60 € |
| 49162685 | 154 | 41,40 € | 49560137 | 70 | 20,20 € | 49565110 | 73 | 12,20 € | 49960060 | 44/74 | 1,10 € |
| 49162710 | 160 | 37,30 € | 49560142 | 70 | 20,70 € | 49565120 | 73 | 12,70 € | 49960070 | 44 | 0,70 € |
| 49162711 | 160 | 33,10 € | 49560147 | 70 | 20,70 € | 49565125 | 73 | 12,70 € | 49960070 | 135/156 | 0,70 € |
| 49162712 | 160 | 31,10 € | 49560153 | 70 | 21,70 € | 49565130 | 73 | 12,70 € | 49960080 | 135 | 1,00 € |
| 49162713 | 160 | 46,60 € | 49560158 | 70 | 21,70 € | 49565140 | 73 | 13,90 € | 49964705 | 95 | 21,20 € |
| 49162714 | 160 | 37,30 € | 49560159 | 70 | 21,70 € | 49565150 | 73 | 13,90 € | 201602001 | 135 | 46,60 € |
| 49162754 | 89 | 38,10 € | 49560163 | 70 | 21,70 € | 49565152 | 73 | 15,20 € | 201672001 | 133/147 | 46,60 € |
| 49162763 | 89 | 59,80 € | 49560167 | 70 | 22,40 € | 49565155 | 73 | 15,60 € | 4931329719 | 118 | 6,90 € |
| 49162766 | 89 | 37,30 € | 49560173 | 70 | 22,40 € | 49565160 | 73 | 15,60 € | 4931334675 | 108 | 8,30 € |
| 49162767 | 89 | 37,30 € | 49560177 | 70 | 22,90 € | 49565165 | 73 | 15,60 € | 4931362797 | 108 | 22,80 € |
| 49162773 | 154 | 331,20 € | 49560183 | 70 | 23,90 € | 49565167 | 73 | 16,10 € | 4931362928 | 108 | 5,20 € |
| 49162774 | 154 | 520,00 € | 49560187 | 70 | 25,60 € | 49565169 | 73 | 16,60 € | 4931375502 | 207 | 83,80 € |
| 49162775 | 155 | 260,00 € | 49560193 | 70 | 25,60 € | 49565170 | 73 | 16,60 € | 4931380758 | 160 | 16,10 € |
| 49162861 | 89 | 49,70 € | 49560197 | 70 | 25,60 € | 49565175 | 73 | 17,40 € | 4931391452 | 156 | 35,90 € |
| 49170131 | | 34,20 € | 49560203 | 70 | 28,30 € | 49565178 | 73 | 17,40 € | 4931391453 | 156 | 27,20 € |
| 49170132 | | 34,20 € | 49560207 | 70 | 28,30 € | 49565180 | 73 | 17,90 € | 4931393176 | 97 | 6,90 € |
| 49170133 | | 34,20 € | 49560213 | 70 | 29,40 € | 49565190 | 73 | 20,50 € | 4931393177 | 97 | 7,10 € |
| 49170405 | 89 | 3,70 € | 49560217 | 70 | 29,40 € | 49565195 | 73 | 20,50 € | 4931393178 | 97 | 7,30 € |
| 49220130 | 44 | 147,80 € | 49560227 | 70 | 32,60 € | 49565200 | 73 | 23,50 € | 4931393179 | 97 | 7,90 € |
| 49220220 | 136 | 42,00 € | 49560233 | 70 | 32,60 € | 49565205 | 73 | 23,50 € | 4931393180 | 97 | 7,00 € |
| 49221001 | 147 | 18,60 € | 49560237 | 70 | 38,10 € | 49565605 | 75 | 17,40 € | 4931393181 | | 9,30 € |
| 49221012 | | 279,20 € | 49560243 | 70 | 38,10 € | 49565615 | 75 | 19,60 € | 4931393182 | | 9,00 € |
| 49221016 | 135 | 267,90 € | 49560244 | 70 | 49,00 € | 49565620 | 75 | 20,70 € | 4931393183 | | 9,80 € |
| 49221024 | | 238,90 € | 49560247 | 70 | 59,80 € | 49565625 | 75 | 21,70 € | 4931393184 | | 11,70 € |
| 49221129 | 133 | 59,30 € | 49560253 | 70 | 70,70 € | 49565630 | 75 | 25,00 € | 4931393185 | | 12,20 € |
| 49221145 | 133 | 32,10 € | 49560260 | 74 | 49,00 € | 49565640 | 75 | 27,20 € | 4931402358 | 112 | 47,80 € |
| 49224005 | | 133,00 € | 49560290 | 74 | 16,40 € | 49565645 | 75 | 30,40 € | 4931403507 | 97 | 8,30 € |
| 49224083 | 72 | 101,10 € | 49560503 | 75 | 19,60 € | 49565664 | 75 | 34,80 € | 4931403508 | | 9,10 € |
| 49224102 | 72 | 314,00 € | 49560505 | 75 | 20,70 € | 49567010 | 74 | 10,20 € | 4931411079 | 159 | 129,40 € |
| 49224146 | 147 | 24,80 € | 49560507 | 75 | 21,70 € | 49567210 | 74 | 41,10 € | 4931411958 | | 25,90 € |
| 49224152 | 72 | 239,10 € | 49560509 | 75 | 22,90 € | 49567250 | 74 | 14,00 € | 4931416173 | 11 | 16,00 € |
| 49224201 | 72 | 152,10 € | 49560511 | 75 | 26,10 € | 49568000 | 74 | 5,20 € | 4931416739 | | 14,50 € |
| 49224800 | 76 | 56,50 € | 49560513 | 75 | 29,40 € | 49568010 | 74 | 4,30 € | 4931419516 | 159 | 135,60 € |
| 49225016 | 135 | 16,80 € | 49560515 | 75 | 31,60 € | 49568995 | 48 | 26,90 € | 4931419517 | 159 | 148,00 € |
| 49225100 | 43 | 161,50 € | 49560517 | 75 | 32,60 € | 49569000 | 48 | 29,00 € | 4931427039 | | 72,50 € |
| 49242351 | | 26,90 € | 49560701 | 73 | 14,50 € | 49569005 | 48 | 30,00 € | 4931427040 | | 77,60 € |
| 49520600 | 162 | 79,70 € | 49560702 | 73 | 13,50 € | 49569010 | 48 | 31,10 € | 4931427047 | | 16,60 € |
| 49520660 | 162 | 146,10 € | 49560704 | 73 | 13,50 € | 49569020 | 48 | 35,20 € | 4931428009 | 95 | 20,20 € |
| 49560002 | 70 | 15,20 € | 49560707 | 73 | 13,50 € | 49569025 | 48 | 37,30 € | 4931428010 | 95 | 20,20 € |
| 49560012 | 70 | 14,50 € | 49560708 | 73 | 13,50 € | 49569030 | 48 | 41,40 € | 4931428165 | 210 | 41,40 € |
| 49560014 | 70 | 21,00 € | 49560710 | 73 | 13,50 € | 49569045 | 48 | 44,50 € | 4931428166 | 210 | 41,40 € |
| 49560023 | 70 | 14,50 € | 49560712 | 73 | 13,50 € | 49569047 | 48 | 46,60 € | 4931428167 | 210 | 15,50 € |
| 49560024 | 70 | 14,50 € | 49560713 | 73 | 14,00 € | 49569050 | 48 | 54,90 € | 4931428170 | 210 | 25,90 € |
| 49560027 | 70 | 14,50 € | 49560715 | 73 | 14,50 € | 49569055 | 48 | 56,90 € | 4931428171 | 210 | 23,80 € |
| 49560032 | 70 | 14,50 € | 49560717 | 73 | 14,50 € | 49569065 | 48 | 69,30 € | 4931433531 | 113 | 8,40 € |
| 49560037 | 70 | 14,70 € | 49560719 | 73 | 15,00 € | 49569075 | 48 | 113,90 € | 4931433774 | 147 | 31,10 € |
| 49560043 | 70 | 15,20 € | 49560720 | 73 | 15,00 € | 49569100 | 74 | 14,00 € | 4931435448 | 118 | 6,40 € |

| Ref. | Pág. | Tarifa | Ref. | Pág. | Tarifa | Ref. | Pág. | Tarifa | Ref. | Pág. | Tarifa |
|------------|-------------|----------|------------|---------|---------|------------|-------------|----------|------------|-------------|----------|
| 4931435911 | 118 | 8,00 € | 4932305176 | 116 | 5,20 € | 4932329397 | 108/113 | 11,90 € | 4932343670 | 19/20 | 79,50 € |
| 4931441978 | 157 | 31,10 € | 4932305177 | 116 | 4,80 € | 4932330552 | 108/147/163 | 127,20 € | 4932343734 | 27 | 13,00 € |
| 4931442872 | 156 | 30,60 € | 4932305178 | 116 | 4,60 € | 4932334667 | 108 | 18,50 € | 4932343735 | 27 | 14,20 € |
| 4931442873 | 118/119/156 | 20,70 € | 4932305179 | 116 | 4,50 € | 4932334706 | 108 | 23,90 € | 4932343736 | 27 | 18,80 € |
| 4931443473 | | 26,90 € | 4932305180 | | 4,80 € | 4932336597 | 119 | 16,80 € | 4932343737 | 28 | 12,90 € |
| 4931447862 | | 4,10 € | 4932307067 | 8 | 3,00 € | 4932339498 | 8 | 3,60 € | 4932343738 | 28 | 14,20 € |
| 4931447863 | | 2,80 € | 4932307068 | 8 | 3,00 € | 4932339499 | 8 | 3,30 € | 4932343739 | 28 | 18,90 € |
| 4931448564 | | 16,40 € | 4932307069 | 8 | 3,30 € | 4932339625 | 24 | 9,10 € | 4932343740 | 29 | 32,40 € |
| 4931448565 | | 4,30 € | 4932307070 | 8 | 3,50 € | 4932339626 | 25 | 9,10 € | 4932343743 | 28 | 28,00 € |
| 4932117031 | | 105,10 € | 4932307071 | 8/99 | 3,80 € | 4932339627 | 26 | 20,00 € | 4932343744 | 28 | 30,90 € |
| 4932117042 | | 13,40 € | 4932307072 | 8 | 5,30 € | 4932340011 | 141 | 7,70 € | 4932343745 | 28 | 59,40 € |
| 4932117044 | | 14,10 € | 4932307073 | 8 | 4,30 € | 4932340012 | 141 | 7,70 € | 4932343747 | 29 | 80,60 € |
| 4932127010 | 91 | 81,70 € | 4932307074 | 8 | 5,80 € | 4932340124 | 163 | 29,50 € | 4932343771 | 34 | 44,40 € |
| 4932127011 | | 89,70 € | 4932307075 | 9 | 5,60 € | 4932340125 | | 19,40 € | 4932344292 | 8 | 3,60 € |
| 4932209035 | | 10,90 € | 4932307076 | 9 | 6,50 € | 4932340408 | 8 | 4,00 € | 4932344293 | 8 | 4,30 € |
| 4932213116 | 139 | 5,60 € | 4932307077 | 9 | 15,30 € | 4932340409 | 8 | 4,10 € | 4932344295 | 8 | 6,60 € |
| 4932213231 | 142 | 6,80 € | 4932307078 | 9 | 7,00 € | 4932340410 | 8 | 4,00 € | 4932344296 | 8 | 12,70 € |
| 4932213232 | 142 | 6,80 € | 4932307079 | 9 | 10,00 € | 4932340411 | 9 | 26,10 € | 4932344297 | 9 | 7,90 € |
| 4932218111 | | 15,70 € | 4932307080 | 9 | 9,50 € | 4932341268 | | 30,20 € | 4932344298 | 9 | 10,40 € |
| 4932221378 | 91 | 2,40 € | 4932307081 | 9 | 11,50 € | 4932341610 | 117 | 16,60 € | 4932344300 | 9 | 11,70 € |
| 4932221379 | 91 | 5,60 € | 4932307082 | 9 | 20,30 € | 4932341611 | 117 | 15,20 € | 4932344301 | 9 | 15,20 € |
| 4932221380 | 91 | 12,30 € | 4932307083 | 9 | 20,30 € | 4932341612 | 117 | 14,70 € | 4932344303 | 9 | 17,50 € |
| 4932243128 | | 37,50 € | 4932307084 | 9 | 36,80 € | 4932341613 | 117 | 14,30 € | 4932344304 | 9 | 20,40 € |
| 4932245967 | 18 | 7,30 € | 4932307085 | 9 | 29,30 € | 4932341614 | 117 | 14,30 € | 4932344305 | 9 | 21,40 € |
| 4932245992 | 19/20 | 68,90 € | 4932307087 | 9 | 42,60 € | 4932341615 | 117 | 14,30 € | 4932344307 | 9 | 34,50 € |
| 4932245994 | 19/20 | 107,40 € | 4932307088 | 9 | 15,60 € | 4932343270 | 66 | 26,80 € | 4932344308 | 9 | 36,60 € |
| 4932245995 | 19/20 | 135,80 € | 4932307946 | 9 | 7,60 € | 4932343271 | 66 | 27,80 € | 4932344309 | 9 | 43,90 € |
| 4932248233 | 145 | 49,00 € | 4932308837 | 156 | 38,00 € | 4932343272 | 66 | 29,00 € | 4932344310 | 9 | 38,50 € |
| 4932249981 | | 24,40 € | 4932308838 | 156 | 39,30 € | 4932343273 | 66 | 30,00 € | 4932344311 | 9 | 48,60 € |
| 4932254061 | 140 | 6,00 € | 4932308974 | 155/156 | 25,00 € | 4932343274 | 66 | 31,20 € | 4932344312 | | 21,20 € |
| 4932254063 | 141 | 5,70 € | 4932310612 | 91 | 4,80 € | 4932343275 | 66 | 31,80 € | 4932344478 | 12 | 47,20 € |
| 4932254064 | 141 | 5,20 € | 4932311633 | 139 | 10,00 € | 4932343276 | 66 | 33,90 € | 4932344479 | 12 | 53,30 € |
| 4932254071 | 139 | 4,10 € | 4932312099 | 117 | 7,50 € | 4932343277 | 66 | 35,50 € | 4932344480 | 12 | 69,00 € |
| 4932256210 | | 24,40 € | 4932312100 | 117 | 7,20 € | 4932343278 | 66 | 36,80 € | 4932344481 | 12 | 74,30 € |
| 4932256303 | | 24,40 € | 4932312101 | 117 | 7,00 € | 4932343279 | 66 | 38,30 € | 4932344482 | 12 | 91,10 € |
| 4932256387 | 145 | 31,40 € | 4932312102 | 117 | 7,00 € | 4932343280 | 66 | 39,70 € | 4932345102 | | 9,80 € |
| 4932256388 | 145 | 51,90 € | 4932312103 | 117 | 7,00 € | 4932343281 | 66 | 42,00 € | 4932345103 | | 9,50 € |
| 4932259136 | 145 | 55,20 € | 4932312104 | 117 | 7,00 € | 4932343282 | 66 | 43,50 € | 4932345104 | | 9,20 € |
| 4932259182 | 145 | 33,50 € | 4932312435 | | 4,10 € | 4932343283 | 66 | 44,90 € | 4932345106 | | 7,30 € |
| 4932259301 | 147 | 9,80 € | 4932312436 | | 2,80 € | 4932343284 | 66 | 46,50 € | 4932345547 | | 28,90 € |
| 4932263299 | 113 | 2,60 € | 4932312475 | 117 | 9,00 € | 4932343285 | 66 | 47,80 € | 4932345627 | 113 | 4,30 € |
| 4932265312 | 139 | 7,60 € | 4932312476 | 117 | 8,80 € | 4932343286 | 66 | 49,30 € | 4932345628 | 113 | 6,70 € |
| 4932265320 | | 6,80 € | 4932312477 | 117 | 8,60 € | 4932343287 | 66 | 58,50 € | 4932345629 | | 6,80 € |
| 4932267980 | 91 | 16,90 € | 4932312478 | 117 | 8,50 € | 4932343288 | 66 | 60,10 € | 4932345710 | 113 | 10,60 € |
| 4932269401 | 91 | 15,60 € | 4932312479 | 117 | 8,50 € | 4932343289 | 66 | 40,50 € | 4932345712 | 156 | 2,90 € |
| 4932272584 | | 32,80 € | 4932312480 | 117 | 8,50 € | 4932343290 | 66 | 44,20 € | 4932345758 | 113 | 14,80 € |
| 4932273484 | 147 | 11,00 € | 4932313096 | | 21,10 € | 4932343291 | 66 | 47,70 € | 4932345760 | 113 | 8,60 € |
| 4932274069 | 147 | 25,90 € | 4932313190 | 155/156 | 14,20 € | 4932343292 | 66 | 49,90 € | 4932345761 | 113 | 12,70 € |
| 4932274071 | 147 | 51,80 € | 4932313192 | 155/156 | 13,50 € | 4932343293 | 66 | 52,80 € | 4932345825 | 143 | 5,90 € |
| 4932274315 | 142 | 6,80 € | 4932313194 | 155/156 | 14,20 € | 4932343294 | 66 | 55,00 € | 4932345826 | 141 | 7,50 € |
| 4932274351 | 140 | 6,00 € | 4932314867 | 91 | 23,30 € | 4932343295 | 66 | 57,80 € | 4932346071 | 140 | 11,00 € |
| 4932274353 | 139 | 5,00 € | 4932315788 | 91 | 0,70 € | 4932343296 | 66 | 60,70 € | 4932346078 | 139 | 6,00 € |
| 4932274650 | 139 | 6,20 € | 4932316045 | | 20,40 € | 4932343297 | 66 | 62,10 € | 4932346079 | 140 | 6,00 € |
| 4932274651 | 141 | 11,70 € | 4932316069 | 163 | 13,50 € | 4932343298 | 66 | 63,50 € | 4932346081 | 141 | 7,30 € |
| 4932274652 | 141 | 5,10 € | 4932316070 | 163 | 8,60 € | 4932343299 | 66 | 65,70 € | 4932346082 | 141 | 5,60 € |
| 4932274653 | 141 | 9,50 € | 4932316074 | 163 | 5,80 € | 4932343300 | 66 | 67,20 € | 4932346123 | 147 | 38,90 € |
| 4932274654 | 141 | 9,50 € | 4932316243 | 147 | 13,40 € | 4932343301 | 66 | 69,30 € | 4932346182 | 119/147/165 | 60,70 € |
| 4932276019 | 163 | 11,70 € | 4932316270 | 147 | 7,10 € | 4932343302 | 66 | 72,20 € | 4932346338 | | 205,10 € |
| 4932276046 | | 35,50 € | 4932319409 | | 5,30 € | 4932343303 | 66 | 75,10 € | 4932346511 | 145 | 79,10 € |
| 4932276048 | 163 | 8,30 € | 4932319995 | 91 | 2,20 € | 4932343304 | 66 | 79,40 € | 4932346512 | 145 | 78,50 € |
| 4932276288 | 147 | 11,80 € | 4932320014 | 91 | 57,00 € | 4932343305 | 66 | 81,90 € | 4932346513 | 145 | 86,70 € |
| 4932278824 | 119/147 | 103,30 € | 4932326525 | 108/113 | 15,60 € | 4932343306 | 66 | 85,30 € | 4932346585 | 163 | 47,80 € |
| 4932279498 | 157 | 107,40 € | 4932326528 | 163 | 8,60 € | 4932343307 | 66 | 86,80 € | 4932346587 | 163 | 43,50 € |
| 4932279565 | 157 | 94,70 € | 4932327205 | 163 | 65,40 € | 4932343308 | | 6,40 € | 4932346588 | 163 | 62,00 € |
| 4932300171 | 163 | 19,70 € | 4932327207 | | 31,10 € | 4932343309 | | 7,10 € | 4932346619 | | 18,60 € |
| 4932303099 | 145 | 59,50 € | 4932327743 | 145 | 25,60 € | 4932343310 | | 124,90 € | 4932346620 | 163 | 14,90 € |
| 4932304684 | 91 | 3,50 € | 4932327969 | 145 | 35,00 € | 4932343667 | 19/20 | 43,70 € | 4932346812 | 163 | 8,30 € |

| Ref. | Pág. | Tarifa | Ref. | Pág. | Tarifa | Ref. | Pág. | Tarifa | Ref. | Pág. | Tarifa |
|------------|------|----------|------------|----------|------------|------------|------|----------|------------|------|----------|
| 4932348072 | 140 | 11,30 € | 4932352080 | 94 | 91,70 € | 4932352210 | 60 | 17,40 € | 4932352340 | 10 | 62,30 € |
| 4932349457 | 92 | 31,30 € | 4932352081 | 94 | 97,40 € | 4932352211 | 60 | 17,70 € | 4932352341 | 9 | 401,10 € |
| 4932351632 | 113 | 65,20 € | 4932352082 | 94 | 87,30 € | 4932352212 | 60 | 23,40 € | 4932352342 | 9 | 559,40 € |
| 4932351666 | 115 | 4,10 € | 4932352083 | 94 | 97,50 € | 4932352213 | 60 | 23,40 € | 4932352343 | 26 | 23,70 € |
| 4932351667 | 115 | 4,00 € | 4932352084 | 94 | 102,70 € | 4932352214 | 60 | 26,10 € | 4932352344 | 26 | 28,70 € |
| 4932351668 | 115 | 4,00 € | 4932352085 | 94 | 126,00 € | 4932352215 | 60 | 28,90 € | 4932352345 | 55 | 1,00 € |
| 4932351669 | 115 | 4,00 € | 4932352086 | 94 | 123,20 € | 4932352216 | 60 | 34,30 € | 4932352346 | 55 | 1,10 € |
| 4932351670 | 115 | 4,00 € | 4932352087 | 94 | 154,60 € | 4932352217 | 60 | 20,70 € | 4932352347 | 55 | 1,20 € |
| 4932351674 | | 42,60 € | 4932352088 | 94 | 153,90 € | 4932352218 | 60 | 26,10 € | 4932352348 | 55 | 1,30 € |
| 4932351675 | 119 | 21,10 € | 4932352089 | 94 | 180,40 € | 4932352219 | 60 | 27,90 € | 4932352349 | 55 | 1,60 € |
| 4932351790 | | 333,60 € | 4932352090 | 94 | 174,50 € | 4932352220 | 60 | 33,00 € | 4932352350 | 55 | 1,60 € |
| 4932351999 | 119 | 8,00 € | 4932352092 | 94 | 206,20 € | 4932352221 | 60 | 42,00 € | 4932352351 | 55 | 1,60 € |
| 4932352007 | 5 | 6,60 € | 4932352094 | 95 | 1.854,00 € | 4932352222 | 60 | 8,30 € | 4932352352 | 55 | 1,60 € |
| 4932352008 | 5 | 7,00 € | 4932352130 | 8 | 5,30 € | 4932352223 | 60 | 11,60 € | 4932352353 | 55 | 1,60 € |
| 4932352009 | 5 | 7,30 € | 4932352131 | 145 | 82,40 € | 4932352224 | 60 | 13,50 € | 4932352354 | 55 | 1,60 € |
| 4932352010 | 5 | 7,90 € | 4932352132 | 145 | 83,70 € | 4932352225 | 60 | 13,50 € | 4932352355 | 55 | 1,60 € |
| 4932352011 | 5 | 6,70 € | 4932352133 | 145 | 78,20 € | 4932352226 | 60 | 13,50 € | 4932352356 | 55 | 1,60 € |
| 4932352012 | 5 | 7,10 € | 4932352135 | 145 | 57,90 € | 4932352227 | 60 | 14,10 € | 4932352357 | 55 | 1,70 € |
| 4932352013 | 5 | 9,30 € | 4932352136 | 145 | 61,40 € | 4932352228 | 60 | 17,40 € | 4932352358 | 55 | 2,00 € |
| 4932352014 | 5 | 11,50 € | 4932352137 | 145 | 109,50 € | 4932352229 | 60 | 17,40 € | 4932352359 | 55 | 2,10 € |
| 4932352015 | 5 | 17,50 € | 4932352138 | 145 | 72,70 € | 4932352230 | 60 | 17,80 € | 4932352360 | 55 | 2,50 € |
| 4932352016 | 5 | 14,00 € | 4932352139 | 145 | 99,20 € | 4932352231 | 60 | 20,60 € | 4932352361 | 55 | 2,60 € |
| 4932352017 | 5 | 17,90 € | 4932352140 | 145 | 118,30 € | 4932352232 | 60 | 20,60 € | 4932352362 | 55 | 2,80 € |
| 4932352018 | 5 | 20,80 € | 4932352141 | 145 | 143,90 € | 4932352233 | 60 | 27,50 € | 4932352363 | 55 | 3,70 € |
| 4932352019 | 5 | 9,80 € | 4932352142 | 145 | 150,90 € | 4932352234 | 60 | 30,70 € | 4932352364 | 55 | 4,00 € |
| 4932352020 | 5 | 15,80 € | 4932352143 | 145 | 169,80 € | 4932352273 | 22 | 9,30 € | 4932352365 | 55 | 4,20 € |
| 4932352021 | 5 | 7,80 € | 4932352153 | 6 | 422,20 € | 4932352274 | | 119,50 € | 4932352366 | 55 | 4,70 € |
| 4932352022 | 5 | 8,20 € | 4932352154 | | 24,40 € | 4932352275 | | 21,30 € | 4932352367 | 55 | 5,90 € |
| 4932352023 | 5 | 9,30 € | 4932352155 | | 25,80 € | 4932352276 | | 22,70 € | 4932352368 | 55 | 5,90 € |
| 4932352024 | 5 | 11,50 € | 4932352172 | 96/97/98 | 396,30 € | 4932352277 | | 25,40 € | 4932352369 | 55 | 6,70 € |
| 4932352025 | 5 | 8,40 € | 4932352173 | | 1,20 € | 4932352278 | | 29,30 € | 4932352370 | 55 | 7,30 € |
| 4932352026 | 5 | 9,00 € | 4932352174 | | 1,30 € | 4932352279 | | 31,90 € | 4932352371 | 55 | 9,10 € |
| 4932352027 | 5 | 10,40 € | 4932352175 | | 1,90 € | 4932352280 | | 35,90 € | 4932352372 | 55 | 9,40 € |
| 4932352028 | 5 | 12,10 € | 4932352176 | | 2,10 € | 4932352281 | | 40,00 € | 4932352373 | 55 | 9,60 € |
| 4932352029 | 5 | 14,90 € | 4932352177 | | 2,20 € | 4932352282 | | 47,90 € | 4932352374 | 57 | 48,40 € |
| 4932352030 | 5 | 26,20 € | 4932352178 | | 2,20 € | 4932352283 | | 50,50 € | 4932352375 | 57 | 254,30 € |
| 4932352031 | 5 | 10,00 € | 4932352179 | | 2,60 € | 4932352284 | | 53,20 € | 4932352376 | 57 | 83,70 € |
| 4932352032 | 5 | 12,30 € | 4932352180 | | 2,60 € | 4932352285 | | 126,40 € | 4932352377 | 55 | 3,80 € |
| 4932352033 | 5 | 13,90 € | 4932352181 | | 2,90 € | 4932352299 | 90 | 25,00 € | 4932352378 | 55 | 4,00 € |
| 4932352034 | 5 | 19,00 € | 4932352182 | | 2,60 € | 4932352300 | 34 | 21,10 € | 4932352379 | 55 | 4,10 € |
| 4932352035 | 5 | 28,60 € | 4932352183 | | 3,60 € | 4932352303 | 163 | 51,60 € | 4932352380 | 55 | 5,40 € |
| 4932352036 | 5 | 14,20 € | 4932352184 | | 4,00 € | 4932352304 | 163 | 46,80 € | 4932352381 | 55 | 6,00 € |
| 4932352037 | 5 | 18,90 € | 4932352185 | | 4,30 € | 4932352305 | 163 | 99,30 € | 4932352382 | 55 | 6,50 € |
| 4932352038 | 5 | 23,50 € | 4932352186 | | 5,10 € | 4932352306 | 163 | 21,70 € | 4932352383 | 56 | 7,00 € |
| 4932352039 | 5 | 29,40 € | 4932352187 | | 4,60 € | 4932352307 | 163 | 43,00 € | 4932352384 | 56 | 6,60 € |
| 4932352040 | 6 | 62,80 € | 4932352188 | | 4,70 € | 4932352308 | 163 | 64,80 € | 4932352385 | 56 | 9,50 € |
| 4932352041 | 6 | 75,00 € | 4932352189 | | 7,10 € | 4932352309 | 163 | 41,30 € | 4932352386 | 56 | 10,70 € |
| 4932352042 | 6 | 63,90 € | 4932352190 | | 7,70 € | 4932352310 | 163 | 47,30 € | 4932352387 | 56 | 10,70 € |
| 4932352043 | 6 | 68,30 € | 4932352191 | | 9,00 € | 4932352311 | 163 | 192,40 € | 4932352388 | 56 | 11,10 € |
| 4932352044 | 6 | 100,00 € | 4932352192 | | 9,70 € | 4932352312 | 163 | 76,10 € | 4932352389 | 56 | 13,60 € |
| 4932352045 | 6 | 74,40 € | 4932352193 | | 10,20 € | 4932352313 | 145 | 27,20 € | 4932352390 | 56 | 15,40 € |
| 4932352046 | 6 | 78,50 € | 4932352194 | | 12,30 € | 4932352314 | 145 | 40,20 € | 4932352391 | 56 | 16,50 € |
| 4932352047 | 6 | 86,80 € | 4932352195 | | 14,10 € | 4932352320 | 88 | 92,40 € | 4932352392 | 56 | 10,80 € |
| 4932352048 | 6 | 99,30 € | 4932352196 | | 15,30 € | 4932352321 | 88 | 534,70 € | 4932352393 | 56 | 11,60 € |
| 4932352049 | 6 | 96,60 € | 4932352197 | | 15,80 € | 4932352327 | 145 | 37,90 € | 4932352394 | 56 | 12,90 € |
| 4932352050 | 6 | 117,70 € | 4932352198 | | 18,90 € | 4932352328 | 145 | 49,30 € | 4932352395 | 56 | 17,80 € |
| 4932352051 | 6 | 72,90 € | 4932352199 | | 20,40 € | 4932352329 | 145 | 70,80 € | 4932352396 | 56 | 18,30 € |
| 4932352052 | 94 | 438,50 € | 4932352200 | 60 | 5,20 € | 4932352330 | | 17,60 € | 4932352397 | 56 | 18,80 € |
| 4932352053 | 95 | 103,50 € | 4932352201 | 60 | 5,70 € | 4932352331 | | 36,20 € | 4932352398 | 57 | 19,40 € |
| 4932352063 | | 180,00 € | 4932352202 | 60 | 9,90 € | 4932352332 | 75 | 52,30 € | 4932352399 | 57 | 24,50 € |
| 4932352068 | 77 | 34,40 € | 4932352203 | 60 | 11,50 € | 4932352333 | 36 | 11,20 € | 4932352400 | 57 | 26,80 € |
| 4932352072 | 94 | 80,20 € | 4932352204 | 60 | 11,50 € | 4932352334 | 36 | 19,00 € | 4932352401 | 57 | 30,00 € |
| 4932352074 | 94 | 71,80 € | 4932352205 | 60 | 11,50 € | 4932352335 | 38 | 32,80 € | 4932352402 | 57 | 33,50 € |
| 4932352075 | 94 | 83,10 € | 4932352206 | 60 | 12,10 € | 4932352336 | 37 | 16,00 € | 4932352403 | 57 | 37,30 € |
| 4932352077 | 94 | 77,00 € | 4932352207 | 60 | 12,10 € | 4932352337 | 37 | 30,80 € | 4932352404 | 57 | 41,50 € |
| 4932352078 | 94 | 85,90 € | 4932352208 | 60 | 14,80 € | 4932352338 | 10 | 18,50 € | 4932352405 | 57 | 44,60 € |
| 4932352079 | 94 | 74,90 € | 4932352209 | 60 | 15,10 € | 4932352339 | 10 | 44,40 € | 4932352406 | 86 | 9,20 € |

| Ref. | Pág. | Tarifa | Ref. | Pág. | Tarifa | Ref. | Pág. | Tarifa | Ref. | Pág. | Tarifa |
|------------|------|----------|------------|------|----------|------------|------|----------|------------|------|----------|
| 4932352429 | | 25,20 € | 4932352516 | 36 | 29,70 € | 4932352629 | 100 | 168,90 € | 4932352754 | 16 | 51,60 € |
| 4932352430 | | 1,30 € | 4932352517 | 36 | 27,50 € | 4932352630 | 100 | 193,20 € | 4932352755 | 16 | 61,80 € |
| 4932352431 | | 1,30 € | 4932352520 | 10 | 35,90 € | 4932352631 | 100 | 205,90 € | 4932352756 | 16 | 53,50 € |
| 4932352432 | | 2,00 € | 4932352521 | 10 | 34,90 € | 4932352632 | 100 | 232,30 € | 4932352757 | 16 | 70,80 € |
| 4932352433 | | 1,30 € | 4932352522 | 10 | 39,00 € | 4932352633 | 100 | 248,10 € | 4932352758 | 16 | 91,90 € |
| 4932352434 | | 2,00 € | 4932352530 | | 21,50 € | 4932352662 | | 77,50 € | 4932352759 | 16 | 203,30 € |
| 4932352435 | | 1,30 € | 4932352536 | 88 | 8,30 € | 4932352669 | | 161,50 € | 4932352760 | 16 | 60,20 € |
| 4932352436 | | 1,30 € | 4932352537 | 88 | 9,50 € | 4932352670 | | 53,80 € | 4932352761 | 16 | 63,70 € |
| 4932352437 | | 2,00 € | 4932352538 | 88 | 9,10 € | 4932352671 | | 10,00 € | 4932352762 | 16 | 97,70 € |
| 4932352438 | | 1,30 € | 4932352539 | 88 | 9,10 € | 4932352672 | | 3,30 € | 4932352763 | 16 | 216,60 € |
| 4932352439 | | 2,00 € | 4932352540 | 88 | 9,50 € | 4932352673 | | 7,80 € | 4932352764 | 16 | 62,30 € |
| 4932352440 | | 1,30 € | 4932352541 | 88 | 9,20 € | 4932352674 | 53 | 347,80 € | 4932352765 | 16 | 67,90 € |
| 4932352441 | | 1,30 € | 4932352542 | 88 | 9,30 € | 4932352676 | 95 | 218,40 € | 4932352766 | 16 | 101,40 € |
| 4932352442 | | 2,00 € | 4932352543 | 88 | 9,30 € | 4932352677 | 95 | 326,30 € | 4932352767 | 16 | 234,80 € |
| 4932352443 | | 1,30 € | 4932352544 | 88 | 10,50 € | 4932352678 | 95 | 34,20 € | 4932352768 | 16 | 63,30 € |
| 4932352444 | | 2,00 € | 4932352545 | 88 | 11,60 € | 4932352679 | 97 | 127,90 € | 4932352769 | 16 | 67,40 € |
| 4932352445 | | 1,30 € | 4932352546 | 88 | 14,00 € | 4932352680 | 98 | 101,30 € | 4932352770 | 16 | 116,60 € |
| 4932352446 | | 1,30 € | 4932352551 | | 13,00 € | 4932352683 | | 54,30 € | 4932352771 | 16 | 247,10 € |
| 4932352447 | | 1,30 € | 4932352552 | | 12,30 € | 4932352695 | 11 | 28,00 € | 4932352772 | 16 | 67,00 € |
| 4932352448 | 76 | 2,20 € | 4932352553 | | 13,00 € | 4932352696 | 11 | 26,40 € | 4932352773 | 16 | 81,00 € |
| 4932352449 | 76 | 2,60 € | 4932352554 | | 12,30 € | 4932352697 | 11 | 30,10 € | 4932352774 | 16 | 75,00 € |
| 4932352450 | 76 | 3,00 € | 4932352555 | | 13,00 € | 4932352698 | 11 | 30,60 € | 4932352775 | 16 | 79,20 € |
| 4932352451 | 76 | 4,00 € | 4932352556 | | 13,00 € | 4932352699 | 11 | 41,60 € | 4932352776 | 16 | 118,40 € |
| 4932352452 | 76 | 4,70 € | 4932352557 | | 13,00 € | 4932352700 | 11 | 51,60 € | 4932352777 | 16 | 256,00 € |
| 4932352453 | 76 | 5,60 € | 4932352563 | | 55,00 € | 4932352703 | | 119,00 € | 4932352778 | 16 | 87,10 € |
| 4932352454 | 76 | 19,80 € | 4932352564 | | 78,50 € | 4932352704 | | 107,60 € | 4932352779 | 16 | 95,00 € |
| 4932352455 | | 48,40 € | 4932352565 | | 204,30 € | 4932352705 | | 107,60 € | 4932352780 | 16 | 127,30 € |
| 4932352456 | | 241,90 € | 4932352566 | | 93,90 € | 4932352706 | | 107,60 € | 4932352781 | 16 | 150,40 € |
| 4932352461 | | 28,00 € | 4932352567 | | 308,80 € | 4932352707 | | 107,60 € | 4932352782 | 16 | 277,70 € |
| 4932352462 | | 299,30 € | 4932352568 | | 803,00 € | 4932352708 | | 107,60 € | 4932352783 | 16 | 90,40 € |
| 4932352465 | 45 | 6,20 € | 4932352569 | | 266,10 € | 4932352709 | | 13,00 € | 4932352784 | 16 | 95,00 € |
| 4932352466 | 45 | 8,70 € | 4932352570 | | 769,60 € | 4932352710 | | 16,90 € | 4932352785 | 16 | 95,60 € |
| 4932352468 | 52 | 19,90 € | 4932352571 | | 270,90 € | 4932352712 | 5 | 17,30 € | 4932352786 | 16 | 110,80 € |
| 4932352469 | 52 | 36,90 € | 4932352572 | | 850,40 € | 4932352713 | 5 | 28,30 € | 4932352787 | 16 | 165,40 € |
| 4932352470 | 61 | 77,60 € | 4932352576 | | 78,50 € | 4932352716 | 155 | 86,90 € | 4932352788 | 16 | 287,60 € |
| 4932352471 | 61 | 144,90 € | 4932352577 | | 199,50 € | 4932352717 | 155 | 92,40 € | 4932352789 | 16 | 106,90 € |
| 4932352473 | 112 | 23,90 € | 4932352578 | 209 | 359,80 € | 4932352718 | 155 | 97,80 € | 4932352790 | 16 | 116,10 € |
| 4932352474 | | 258,20 € | 4932352579 | 209 | 350,20 € | 4932352719 | 155 | 97,80 € | 4932352791 | 16 | 217,60 € |
| 4932352487 | 46 | 2,00 € | 4932352583 | 210 | 167,50 € | 4932352720 | 155 | 103,30 € | 4932352792 | 16 | 116,10 € |
| 4932352488 | 46 | 6,30 € | 4932352584 | 210 | 164,60 € | 4932352721 | 155 | 103,30 € | 4932352793 | 16 | 130,70 € |
| 4932352489 | 46 | 6,70 € | 4932352585 | 210 | 163,10 € | 4932352722 | 155 | 103,30 € | 4932352794 | 16 | 132,00 € |
| 4932352490 | 46 | 7,10 € | 4932352586 | 210 | 163,10 € | 4932352723 | 155 | 108,70 € | 4932352795 | 16 | 158,40 € |
| 4932352491 | 46 | 7,70 € | 4932352591 | | 2,50 € | 4932352724 | 155 | 108,70 € | 4932352796 | 16 | 227,00 € |
| 4932352492 | 46 | 8,20 € | 4932352592 | | 2,60 € | 4932352725 | 155 | 114,20 € | 4932352797 | 16 | 372,80 € |
| 4932352493 | 46 | 8,20 € | 4932352593 | | 2,50 € | 4932352726 | 155 | 43,50 € | 4932352798 | 16 | 250,90 € |
| 4932352494 | 46 | 8,20 € | 4932352594 | | 2,60 € | 4932352727 | 155 | 86,90 € | 4932352799 | 16 | 282,30 € |
| 4932352495 | 46 | 8,40 € | 4932352595 | | 2,60 € | 4932352728 | 155 | 92,40 € | 4932352800 | 16 | 327,30 € |
| 4932352496 | 46 | 8,40 € | 4932352596 | | 2,50 € | 4932352729 | 155 | 97,80 € | 4932352801 | 10 | 92,90 € |
| 4932352497 | 46 | 8,80 € | 4932352597 | | 2,50 € | 4932352730 | 155 | 103,30 € | 4932352819 | 5 | 33,80 € |
| 4932352498 | 46 | 10,00 € | 4932352598 | | 1,80 € | 4932352733 | 155 | 97,80 € | 4932352820 | 5 | 45,50 € |
| 4932352499 | 46 | 12,00 € | 4932352599 | | 1,40 € | 4932352734 | 83 | 128,00 € | 4932352822 | 88 | 56,50 € |
| 4932352500 | 46 | 13,50 € | 4932352600 | | 2,00 € | 4932352735 | 83 | 170,10 € | 4932352833 | 6 | 48,30 € |
| 4932352501 | 46 | 14,00 € | 4932352601 | | 1,40 € | 4932352736 | 83 | 214,00 € | 4932352834 | 10 | 20,70 € |
| 4932352502 | 46 | 14,60 € | 4932352602 | | 1,40 € | 4932352737 | 83 | 240,60 € | 4932352835 | 6 | 48,30 € |
| 4932352503 | 46 | 15,30 € | 4932352603 | | 1,40 € | 4932352738 | 83 | 259,80 € | 4932352836 | 38 | 32,80 € |
| 4932352504 | 46 | 31,60 € | 4932352605 | | 183,70 € | 4932352739 | 83 | 271,80 € | 4932352839 | 145 | 51,60 € |
| 4932352505 | | 11,10 € | 4932352606 | 76 | 2,20 € | 4932352740 | 83 | 308,70 € | 4932352840 | 145 | 63,30 € |
| 4932352506 | 36 | 12,60 € | 4932352607 | 76 | 3,00 € | 4932352741 | 83 | 306,20 € | 4932352841 | 145 | 145,50 € |
| 4932352507 | 36 | 13,80 € | 4932352610 | | 39,80 € | 4932352742 | 83 | 388,70 € | 4932352842 | 162 | 81,80 € |
| 4932352508 | 36 | 19,00 € | 4932352611 | | 3,90 € | 4932352744 | 113 | 15,20 € | 4932352843 | 162 | 98,90 € |
| 4932352509 | | 40,20 € | 4932352612 | | 7,20 € | 4932352747 | 78 | 34,40 € | 4932352844 | 162 | 21,60 € |
| 4932352510 | 36 | 23,30 € | 4932352613 | | 9,10 € | 4932352748 | 155 | 97,80 € | 4932352845 | 162 | 24,70 € |
| 4932352511 | | 50,80 € | 4932352614 | | 443,40 € | 4932352749 | 155 | 103,30 € | 4932352847 | 85 | 11,40 € |
| 4932352512 | 36 | 15,60 € | 4932352622 | | 105,60 € | 4932352750 | 16 | 45,00 € | 4932352848 | 85 | 11,40 € |
| 4932352513 | 36 | 23,40 € | 4932352626 | | 95,80 € | 4932352751 | 16 | 51,60 € | 4932352849 | 85 | 11,40 € |
| 4932352514 | 36 | 16,50 € | 4932352627 | 95 | 35,20 € | 4932352752 | 16 | 46,40 € | 4932352850 | 85 | 11,40 € |
| 4932352515 | 36 | 19,90 € | 4932352628 | 100 | 152,00 € | 4932352753 | 16 | 60,70 € | 4932352851 | 85 | 12,40 € |

| Ref. | Pág. | Tarifa | Ref. | Pág. | Tarifa | Ref. | Pág. | Tarifa | Ref. | Pág. | Tarifa |
|------------|-------|----------|------------|------|----------|------------|------|---------|------------|------|---------|
| 4932352852 | 85 | 12,40 € | 4932355069 | 117 | 16,40 € | 4932363258 | 61 | 3,30 € | 4932363582 | | 1,70 € |
| 4932352853 | 85 | 12,40 € | 4932355070 | 117 | 16,40 € | 4932363260 | 61 | 2,50 € | 4932363583 | | 1,90 € |
| 4932352854 | 85 | 12,40 € | 4932355071 | 117 | 16,40 € | 4932363262 | 61 | 2,60 € | 4932363584 | | 2,10 € |
| 4932352855 | 85 | 13,60 € | 4932355140 | 116 | 12,70 € | 4932363263 | 61 | 2,50 € | 4932363585 | | 2,40 € |
| 4932352856 | 85 | 13,60 € | 4932355141 | 116 | 12,60 € | 4932363264 | 61 | 2,50 € | 4932363586 | | 2,80 € |
| 4932352857 | 85 | 16,80 € | 4932355142 | 116 | 12,50 € | 4932363267 | 61 | 2,90 € | 4932363587 | | 3,30 € |
| 4932352858 | 85 | 19,40 € | 4932355143 | 116 | 12,50 € | 4932363268 | 61 | 3,10 € | 4932363588 | | 3,90 € |
| 4932352859 | 85 | 22,10 € | 4932355144 | 116 | 12,50 € | 4932363269 | 61 | 3,60 € | 4932363589 | | 4,70 € |
| 4932352860 | 85 | 24,30 € | 4932355148 | | 46,20 € | 4932363270 | 61 | 4,70 € | 4932363630 | 36 | 2,00 € |
| 4932352861 | 85 | 118,20 € | 4932356502 | 6 | 28,70 € | 4932363271 | 61 | 4,70 € | 4932363631 | 36 | 1,70 € |
| 4932352862 | 85 | 118,20 € | 4932356503 | 6 | 38,60 € | 4932363272 | 61 | 5,00 € | 4932363632 | 36 | 1,90 € |
| 4932352863 | | 102,10 € | 4932356504 | 6 | 33,80 € | 4932363274 | 61 | 5,20 € | 4932363633 | 36 | 1,80 € |
| 4932352864 | | 102,10 € | 4932356505 | 6 | 42,60 € | 4932363276 | 61 | 5,90 € | 4932363634 | 36 | 2,70 € |
| 4932352892 | 8 | 7,70 € | 4932356506 | 6 | 50,30 € | 4932363277 | 61 | 7,20 € | 4932363635 | 36 | 1,80 € |
| 4932352894 | | 48,40 € | 4932356507 | 6 | 48,10 € | 4932363278 | 61 | 7,80 € | 4932363636 | 36 | 1,90 € |
| 4932352895 | | 258,10 € | 4932356508 | 6 | 56,20 € | 4932363279 | 61 | 8,30 € | 4932363637 | 36 | 2,90 € |
| 4932352918 | 29 | 168,30 € | 4932356509 | 6 | 62,10 € | 4932363281 | 61 | 9,30 € | 4932363638 | 36 | 2,10 € |
| 4932352919 | 26 | 202,30 € | 4932356510 | 6 | 70,50 € | 4932363282 | 61 | 10,90 € | 4932363639 | 36 | 2,30 € |
| 4932352920 | 26 | 52,80 € | 4932356511 | 6 | 77,40 € | 4932363283 | 61 | 11,90 € | 4932363640 | 36 | 2,40 € |
| 4932352937 | 162 | 26,70 € | 4932357591 | 118 | 27,30 € | 4932363284 | 61 | 13,50 € | 4932363641 | 36 | 4,50 € |
| 4932352938 | | 34,80 € | 4932357682 | | 4,10 € | 4932363285 | 61 | 14,50 € | 4932363642 | 36 | 3,80 € |
| 4932352939 | | 313,00 € | 4932357881 | | 13,90 € | 4932363286 | 61 | 15,50 € | 4932363643 | 36 | 3,00 € |
| 4932352940 | | 21,50 € | 4932358439 | 119 | 12,80 € | 4932363444 | 53 | 3,80 € | 4932363644 | 36 | 3,10 € |
| 4932352941 | | 21,50 € | 4932358441 | | 9,40 € | 4932363449 | 53 | 4,00 € | 4932363645 | 36 | 5,30 € |
| 4932352942 | | 193,30 € | 4932358492 | 116 | 3,30 € | 4932363454 | 53 | 4,30 € | 4932363646 | 36 | 4,20 € |
| 4932352943 | | 193,30 € | 4932358493 | 116 | 3,30 € | 4932363459 | 53 | 4,80 € | 4932363647 | 36 | 4,10 € |
| 4932352944 | 5 | 11,10 € | 4932358494 | 116 | 3,20 € | 4932363464 | 53 | 5,00 € | 4932363648 | 36 | 6,70 € |
| 4932352945 | 5 | 38,70 € | 4932358495 | 116 | 3,20 € | 4932363466 | 53 | 5,20 € | 4932363649 | 36 | 6,10 € |
| 4932352946 | 5 | 103,00 € | 4932358496 | 116 | 3,20 € | 4932363469 | 53 | 5,30 € | 4932363650 | 36 | 6,40 € |
| 4932352947 | 5 | 49,10 € | 4932358508 | | 2,60 € | 4932363474 | 53 | 5,60 € | 4932363651 | 45 | 1,10 € |
| 4932352948 | 5 | 109,20 € | 4932358509 | | 2,50 € | 4932363476 | 53 | 6,80 € | 4932363652 | 45 | 1,20 € |
| 4932352949 | 5 | 27,30 € | 4932358510 | | 2,50 € | 4932363479 | 53 | 7,10 € | 4932363653 | 45 | 1,30 € |
| 4932352950 | 5 | 53,90 € | 4932358936 | | 215,70 € | 4932363482 | 53 | 7,50 € | 4932363654 | 45 | 1,30 € |
| 4932352951 | 5 | 112,40 € | 4932358948 | 114 | 80,40 € | 4932363484 | 53 | 7,30 € | 4932363655 | 45 | 1,40 € |
| 4932352952 | 5 | 33,70 € | 4932359400 | | 225,60 € | 4932363489 | 53 | 8,30 € | 4932363656 | 45 | 1,40 € |
| 4932352953 | 5 | 31,70 € | 4932359490 | 19 | 74,60 € | 4932363494 | 53 | 8,70 € | 4932363657 | 45 | 1,70 € |
| 4932352954 | 5 | 37,80 € | 4932361072 | 156 | 35,60 € | 4932363499 | 53 | 10,40 € | 4932363658 | 45 | 2,00 € |
| 4932352955 | 6 | 58,40 € | 4932361290 | | 28,00 € | 4932363502 | 53 | 12,30 € | 4932363659 | 45 | 2,40 € |
| 4932352956 | 6 | 128,10 € | 4932361504 | 145 | 141,70 € | 4932363504 | 53 | 12,30 € | 4932363660 | 45 | 2,60 € |
| 4932352975 | | 14,20 € | 4932362179 | | 81,50 € | 4932363509 | 53 | 13,80 € | 4932363661 | 45 | 3,00 € |
| 4932352976 | | 14,20 € | 4932362778 | 108 | 10,90 € | 4932363514 | 53 | 16,60 € | 4932363662 | 45 | 3,30 € |
| 4932352977 | | 14,20 € | 4932363130 | 46 | 1,90 € | 4932363519 | 53 | 18,30 € | 4932363663 | 45 | 3,80 € |
| 4932352978 | | 14,20 € | 4932363131 | 46 | 1,90 € | 4932363524 | 53 | 21,70 € | 4932363664 | 45 | 4,70 € |
| 4932352979 | | 127,10 € | 4932363132 | 46 | 2,20 € | 4932363529 | 53 | 23,80 € | 4932363665 | 45 | 6,80 € |
| 4932352980 | | 127,10 € | 4932363133 | 46 | 2,20 € | 4932363534 | 53 | 25,20 € | 4932363666 | 45 | 8,60 € |
| 4932352981 | | 127,10 € | 4932363134 | 46 | 2,50 € | 4932363539 | 53 | 14,80 € | 4932363667 | 47 | 10,10 € |
| 4932352982 | | 127,10 € | 4932363135 | 46 | 2,60 € | 4932363544 | 53 | 16,50 € | 4932363668 | 47 | 11,80 € |
| 4932352983 | | 107,60 € | 4932363136 | 46 | 2,80 € | 4932363549 | 53 | 17,80 € | 4932363669 | 47 | 15,00 € |
| 4932352984 | | 136,60 € | 4932363137 | 46 | 2,90 € | 4932363554 | 53 | 20,00 € | 4932363670 | 47 | 18,10 € |
| 4932352985 | | 2,40 € | 4932363138 | 46 | 2,90 € | 4932363559 | 53 | 21,70 € | 4932363671 | 47 | 21,40 € |
| 4932352986 | | 2,40 € | 4932363139 | 46 | 3,00 € | 4932363564 | 53 | 23,30 € | 4932363672 | 47 | 25,50 € |
| 4932353424 | 26 | 15,80 € | 4932363140 | 46 | 3,40 € | 4932363565 | | 0,90 € | 4932363673 | 47 | 32,50 € |
| 4932353819 | 8 | 6,30 € | 4932363141 | 46 | 3,60 € | 4932363566 | | 1,00 € | 4932363674 | 47 | 10,80 € |
| 4932353820 | 8 | 3,60 € | 4932363142 | 46 | 3,70 € | 4932363567 | | 1,10 € | 4932363675 | 47 | 12,50 € |
| 4932353821 | 8/100 | 6,00 € | 4932363143 | 46 | 4,00 € | 4932363568 | | 1,10 € | 4932363676 | 47 | 15,80 € |
| 4932353822 | 8 | 6,20 € | 4932363144 | 46 | 4,10 € | 4932363570 | | 1,10 € | 4932363677 | 47 | 18,90 € |
| 4932353823 | 8 | 4,60 € | 4932363145 | 46 | 4,50 € | 4932363571 | | 1,40 € | 4932363678 | 47 | 22,60 € |
| 4932353824 | 8 | 8,50 € | 4932363146 | 46 | 5,10 € | 4932363572 | | 1,40 € | 4932363679 | 47 | 26,90 € |
| 4932353825 | 9 | 10,40 € | 4932363147 | 46 | 5,30 € | 4932363573 | | 1,40 € | 4932363680 | 47 | 33,70 € |
| 4932353826 | 9 | 8,80 € | 4932363148 | 46 | 11,20 € | 4932363574 | | 1,00 € | 4932363681 | 41 | 6,00 € |
| 4932354367 | | 3,00 € | 4932363248 | 61 | 2,10 € | 4932363575 | | 1,00 € | 4932363682 | 41 | 6,40 € |
| 4932354506 | 143 | 6,30 € | 4932363249 | 61 | 2,10 € | 4932363576 | | 1,10 € | 4932363683 | 41 | 7,00 € |
| 4932354508 | 143 | 5,70 € | 4932363250 | 61 | 2,10 € | 4932363577 | | 1,10 € | 4932363684 | 41 | 7,60 € |
| 4932354745 | 139 | 25,40 € | 4932363251 | 61 | 2,10 € | 4932363578 | | 1,10 € | 4932363685 | 41 | 7,90 € |
| 4932355066 | 117 | 16,70 € | 4932363253 | 61 | 2,90 € | 4932363579 | | 1,10 € | 4932363686 | 41 | 8,90 € |
| 4932355067 | 117 | 16,50 € | 4932363254 | 61 | 2,90 € | 4932363580 | | 1,30 € | 4932363687 | 41 | 11,20 € |
| 4932355068 | 117 | 16,40 € | 4932363256 | 61 | 2,90 € | 4932363581 | | 1,60 € | 4932363688 | 41 | 8,80 € |

| Ref. | Pág. | Tarifa | Ref. | Pág. | Tarifa | Ref. | Pág. | Tarifa | Ref. | Pág. | Tarifa |
|------------|-------|----------|------------|---------------|----------|------------|----------|----------|------------|---------|----------|
| 4932363689 | 41 | 9,00 € | 4932367436 | | 3,40 € | 4932371761 | 66 | 90,80 € | 4932373332 | 62 | 7,20 € |
| 4932363690 | 41 | 10,00 € | 4932367438 | 90 | 36,90 € | 4932371762 | 66 | 94,60 € | 4932373333 | 62 | 7,20 € |
| 4932363691 | 41 | 11,90 € | 4932367596 | | 20,50 € | 4932371763 | 66 | 99,70 € | 4932373334 | 62 | 7,20 € |
| 4932363692 | 41 | 12,90 € | 4932367712 | 108/113 | 3,90 € | 4932371764 | 66 | 103,10 € | 4932373335 | 62 | 7,20 € |
| 4932363693 | 41 | 16,10 € | 4932367730 | 107, 133, 135 | 31,10 € | 4932371765 | 66 | 105,90 € | 4932373336 | 62 | 10,40 € |
| 4932363694 | 41 | 17,60 € | 4932367734 | | 10,90 € | 4932371766 | 66 | 107,80 € | 4932373337 | 62 | 10,40 € |
| 4932363695 | 41 | 19,30 € | 4932367740 | 115 | 4,10 € | 4932371767 | 66 | 112,80 € | 4932373338 | 62 | 10,40 € |
| 4932363696 | 41 | 12,90 € | 4932367741 | 115 | 3,70 € | 4932371768 | 66 | 114,30 € | 4932373339 | 62 | 12,40 € |
| 4932363697 | 41 | 16,10 € | 4932367742 | 115 | 3,70 € | 4932371769 | 66 | 118,80 € | 4932373340 | 62 | 15,50 € |
| 4932363698 | 41 | 17,70 € | 4932367743 | 115 | 3,40 € | 4932371770 | 66 | 119,40 € | 4932373341 | 62 | 17,60 € |
| 4932363699 | 41 | 19,50 € | 4932367744 | 115 | 3,40 € | 4932371771 | 66 | 122,60 € | 4932373342 | 62 | 19,70 € |
| 4932363700 | 41 | 23,30 € | 4932367745 | 115 | 3,40 € | 4932371772 | 66 | 129,20 € | 4932373343 | 62 | 20,70 € |
| 4932363701 | 41 | 24,60 € | 4932369282 | 147/163 | 18,60 € | 4932371773 | 66 | 131,20 € | 4932373344 | 62 | 22,80 € |
| 4932363702 | 41 | 29,10 € | 4932369284 | | 62,10 € | 4932371774 | 66 | 137,90 € | 4932373345 | 62 | 25,90 € |
| 4932363703 | 42 | 4,10 € | 4932369736 | 100 | 82,80 € | 4932371775 | 66 | 140,70 € | 4932373346 | 62 | 29,00 € |
| 4932363704 | 42 | 4,30 € | 4932371018 | 92 | 28,90 € | 4932371776 | 66 | 143,70 € | 4932373347 | 62 | 20,70 € |
| 4932363705 | 42 | 4,50 € | 4932371396 | 115 | 12,30 € | 4932371777 | 66 | 150,80 € | 4932373348 | 62 | 20,70 € |
| 4932363706 | 42 | 5,00 € | 4932371397 | 115 | 12,20 € | 4932371782 | | 63,40 € | 4932373349 | 62 | 22,80 € |
| 4932363707 | 42 | 5,30 € | 4932371398 | 115 | 11,90 € | 4932371785 | | 47,60 € | 4932373350 | 62 | 23,80 € |
| 4932363708 | 42 | 5,90 € | 4932371399 | 115 | 11,90 € | 4932371788 | | 193,90 € | 4932373351 | 62 | 27,90 € |
| 4932363711 | 42 | 6,80 € | 4932371400 | 115 | 11,90 € | 4932371807 | 90 | 23,80 € | 4932373352 | 62 | 35,20 € |
| 4932363712 | 42 | 6,90 € | 4932371469 | 113/147 | 4,60 € | 4932371895 | | 368,50 € | 4932373353 | 62 | 37,30 € |
| 4932363714 | 42 | 7,50 € | 4932371470 | 115 | 14,00 € | 4932371900 | | 421,20 € | 4932373354 | 62 | 40,40 € |
| 4932363715 | 42 | 7,60 € | 4932371577 | | 2,70 € | 4932371902 | | 95,00 € | 4932373355 | 62 | 45,50 € |
| 4932363717 | 42 | 8,00 € | 4932371578 | | 3,60 € | 4932371903 | | 108,80 € | 4932373356 | 62 | 52,80 € |
| 4932363720 | 42 | 9,30 € | 4932371590 | 115 | 5,10 € | 4932371904 | | 70,20 € | 4932373357 | 62 | 58,00 € |
| 4932363753 | 91 | 46,00 € | 4932371591 | 115 | 4,70 € | 4932371905 | | 105,60 € | 4932373358 | 62 | 66,20 € |
| 4932363876 | | 1,40 € | 4932371592 | 115 | 4,30 € | 4932371913 | 92 | 37,80 € | 4932373359 | 62 | 70,40 € |
| 4932363880 | | 3,00 € | 4932371593 | 115 | 4,20 € | 4932371978 | 99 | 62,20 € | 4932373360 | 62 | 74,50 € |
| 4932363881 | | 4,30 € | 4932371594 | 115 | 4,20 € | 4932371979 | 99 | 82,30 € | 4932373363 | 41 | 12,30 € |
| 4932363883 | 42 | 4,80 € | 4932371595 | 115 | 4,20 € | 4932372443 | 92 | 28,90 € | 4932373364 | 41 | 14,10 € |
| 4932363884 | 38 | 4,20 € | 4932371596 | 115 | 19,80 € | 4932372533 | 66 | 196,20 € | 4932373365 | 41 | 16,80 € |
| 4932363885 | 38 | 4,30 € | 4932371597 | 115 | 17,80 € | 4932372781 | | 112,20 € | 4932373366 | 41 | 18,60 € |
| 4932363886 | 38 | 4,90 € | 4932371598 | 115 | 16,60 € | 4932373080 | 140 | 7,80 € | 4932373367 | 41 | 20,70 € |
| 4932363887 | 38 | 6,50 € | 4932371599 | 115 | 16,40 € | 4932373083 | 140 | 11,90 € | 4932373368 | 41 | 23,70 € |
| 4932363888 | 38 | 7,90 € | 4932371600 | 115 | 16,40 € | 4932373086 | 141 | 14,20 € | 4932373370 | 41 | 23,70 € |
| 4932364149 | 160 | 22,50 € | 4932371601 | 115 | 16,40 € | 4932373136 | 8 | 5,10 € | 4932373371 | 41 | 26,90 € |
| 4932364265 | 92 | 37,20 € | 4932371702 | 10 | 27,90 € | 4932373147 | 105 | 82,40 € | 4932373372 | 41 | 31,30 € |
| 4932364266 | 92 | 91,60 € | 4932371703 | 10 | 38,60 € | 4932373148 | 105 | 111,90 € | 4932373373 | 41 | 34,50 € |
| 4932364267 | 92 | 37,80 € | 4932371704 | 10 | 28,60 € | 4932373156 | | 25,40 € | 4932373374 | 41 | 38,80 € |
| 4932364382 | 92 | 30,20 € | 4932371705 | 10 | 31,30 € | 4932373158 | | 7,60 € | 4932373379 | 42 | 31,50 € |
| 4932364483 | 160 | 34,80 € | 4932371706 | 10 | 35,90 € | 4932373159 | | 12,00 € | 4932373380 | 41 | 57,10 € |
| 4932367013 | 8 | 11,70 € | 4932371708 | 10 | 40,90 € | 4932373160 | | 12,50 € | 4932373381 | | 92,60 € |
| 4932367014 | 8 | 18,70 € | 4932371709 | 10 | 55,00 € | 4932373161 | 121 | 26,40 € | 4932373387 | 142 | 14,10 € |
| 4932367015 | 8 | 44,50 € | 4932371710 | 10 | 63,30 € | 4932373163 | 121 | 9,00 € | 4932373388 | 140 | 13,40 € |
| 4932367017 | 9 | 49,00 € | 4932371711 | 10 | 97,20 € | 4932373164 | 118/121 | 16,70 € | 4932373390 | 140 | 12,00 € |
| 4932367018 | 9 | 22,40 € | 4932371740 | 66 | 26,80 € | 4932373165 | 118/121 | 14,40 € | 4932373391 | 139 | 10,60 € |
| 4932367019 | 9 | 53,40 € | 4932371741 | 66 | 26,80 € | 4932373184 | 121 | 12,50 € | 4932373392 | 139/140 | 6,00 € |
| 4932367021 | 9 | 57,90 € | 4932371742 | 66 | 61,90 € | 4932373185 | 121,00 € | 10,10 € | 4932373393 | 142 | 25,50 € |
| 4932367022 | 9 | 29,40 € | 4932371743 | 66 | 73,00 € | 4932373186 | 121 | 14,40 € | 4932373394 | 142 | 25,50 € |
| 4932367024 | 9 | 63,00 € | 4932371744 | 66 | 80,20 € | 4932373187 | | 10,90 € | 4932373412 | | 17,20 € |
| 4932367025 | 9 | 31,40 € | 4932371745 | 66 | 85,60 € | 4932373225 | 10 | 39,60 € | 4932373483 | 77 | 9,70 € |
| 4932367026 | 9 | 71,20 € | 4932371746 | 66 | 86,80 € | 4932373252 | 207 | 6,50 € | 4932373486 | 141 | 26,40 € |
| 4932367027 | 9 | 38,20 € | 4932371747 | 66 | 88,70 € | 4932373318 | 52 | 6,80 € | 4932373487 | 139 | 24,90 € |
| 4932367029 | 9 | 80,10 € | 4932371748 | 66 | 90,70 € | 4932373319 | 52 | 6,80 € | 4932373489 | 140 | 28,00 € |
| 4932367030 | 9 | 99,30 € | 4932371749 | 66 | 93,50 € | 4932373320 | 52 | 8,10 € | 4932373490 | 140 | 28,00 € |
| 4932367035 | 36 | 2,80 € | 4932371750 | 66 | 117,90 € | 4932373321 | 52 | 8,10 € | 4932373492 | 139 | 28,60 € |
| 4932367036 | 36 | 3,10 € | 4932371751 | 66 | 123,90 € | 4932373322 | 52 | 10,00 € | 4932373502 | 160 | 20,20 € |
| 4932367037 | 36 | 3,30 € | 4932371752 | 66 | 107,40 € | 4932373323 | 52 | 10,00 € | 4932373503 | 160 | 36,00 € |
| 4932367066 | 9 | 5,90 € | 4932371753 | 66 | 113,90 € | 4932373324 | 52 | 19,00 € | 4932373504 | 160 | 24,10 € |
| 4932367068 | 9 | 20,10 € | 4932371754 | 66 | 116,60 € | 4932373325 | 52 | 19,00 € | 4932373506 | | 30,40 € |
| 4932367069 | 9 | 24,50 € | 4932371755 | 66 | 120,20 € | 4932373326 | 52 | 22,00 € | 4932373508 | 160 | 47,70 € |
| 4932367146 | 25 | 15,30 € | 4932371756 | 66 | 123,90 € | 4932373327 | 52 | 19,00 € | 4932373510 | 160 | 47,00 € |
| 4932367166 | 90 | 10,10 € | 4932371757 | 66 | 126,10 € | 4932373328 | 52 | 25,90 € | 4932373621 | 163 | 71,70 € |
| 4932367304 | 19/20 | 171,00 € | 4932371758 | 66 | 129,90 € | 4932373329 | 52 | 25,90 € | 4932373623 | 163 | 139,10 € |
| 4932367306 | 19/20 | 200,10 € | 4932371759 | 66 | 133,70 € | 4932373330 | 52 | 29,40 € | 4932373626 | 163 | 75,80 € |
| 4932367308 | 19/20 | 311,70 € | 4932371760 | 66 | 103,60 € | 4932373331 | 52 | 28,80 € | 4932373669 | 163 | 28,90 € |

| Ref. | Pág. | Tarifa | Ref. | Pág. | Tarifa | Ref. | Pág. | Tarifa | Ref. | Pág. | Tarifa |
|------------|---------|----------|------------|-----------|----------|------------|---------|----------|------------|------|----------|
| 4932373687 | | 15,50 € | 4932399126 | 14 | 7,30 € | 4932399295 | 12 | 90,30 € | 4932399401 | 37 | 3,40 € |
| 4932373688 | | 19,30 € | 4932399127 | 14 | 46,90 € | 4932399296 | 12 | 94,90 € | 4932399402 | 37 | 3,80 € |
| 4932373689 | | 24,00 € | 4932399128 | 22 | 270,50 € | 4932399297 | 12 | 110,10 € | 4932399403 | 37 | 4,10 € |
| 4932373690 | | 28,50 € | 4932399129 | 22 | 44,30 € | 4932399298 | 14 | 166,20 € | 4932399404 | 37 | 5,50 € |
| 4932373691 | | 33,10 € | 4932399134 | 14 | 44,00 € | 4932399302 | 27 | 257,10 € | 4932399405 | 37 | 8,20 € |
| 4932373692 | | 38,30 € | 4932399143 | 8 | 4,30 € | 4932399303 | 28 | 257,10 € | 4932399406 | 37 | 11,00 € |
| 4932373693 | | 118,00 € | 4932399145 | 104 | 35,00 € | 4932399306 | 140 | 11,30 € | 4932399407 | 37 | 12,90 € |
| 4932373725 | 160 | 14,00 € | 4932399146 | 104 | 40,60 € | 4932399307 | 141 | 8,60 € | 4932399408 | 37 | 14,00 € |
| 4932373734 | | 89,70 € | 4932399147 | 8 | 6,10 € | 4932399308 | 142 | 13,40 € | 4932399409 | 37 | 18,70 € |
| 4932373746 | | 10,60 € | 4932399148 | 8 | 8,40 € | 4932399315 | 8 | 3,70 € | 4932399492 | 92 | 35,10 € |
| 4932373852 | 163 | 52,20 € | 4932399152 | 90 | 25,90 € | 4932399316 | 8 | 5,10 € | 4932399500 | | 150,70 € |
| 4932373884 | 18 | 193,90 € | 4932399154 | 90 | 21,60 € | 4932399317 | 8 | 6,00 € | 4932399501 | | 26,10 € |
| 4932373885 | 18 | 235,30 € | 4932399163 | 97 | 188,00 € | 4932399318 | 8 | 7,80 € | 4932399502 | 163 | 191,80 € |
| 4932373886 | 18 | 270,10 € | 4932399164 | 97 | 188,60 € | 4932399319 | 8 | 12,10 € | 4932399513 | 78 | 24,50 € |
| 4932373888 | 18 | 353,90 € | 4932399165 | 97 | 233,00 € | 4932399320 | 8 | 14,60 € | 4932399514 | | 32,50 € |
| 4932373889 | 18 | 424,40 € | 4932399166 | 97 | 305,20 € | 4932399321 | 8 | 11,30 € | 4932399516 | | 25,80 € |
| 4932373890 | 18 | 471,40 € | 4932399167 | 97 | 270,30 € | 4932399322 | 8 | 14,40 € | 4932399521 | 103 | 11,40 € |
| 4932373892 | 18 | 221,20 € | 4932399168 | 97 | 350,60 € | 4932399323 | 8 | 8,20 € | 4932399522 | 103 | 14,70 € |
| 4932373893 | 18 | 258,90 € | 4932399169 | 97 | 332,20 € | 4932399324 | 8 | 9,30 € | 4932399523 | 103 | 34,70 € |
| 4932373894 | 18 | 277,60 € | 4932399170 | 97 | 345,80 € | 4932399325 | 8 | 8,10 € | 4932399524 | 103 | 49,40 € |
| 4932373895 | 18 | 310,50 € | 4932399171 | 97 | 414,10 € | 4932399326 | 8 | 10,80 € | 4932399526 | 103 | 13,50 € |
| 4932373908 | 8 | 6,20 € | 4932399172 | 97 | 452,10 € | 4932399327 | 8 | 18,00 € | 4932399527 | 103 | 16,20 € |
| 4932373910 | 9 | 9,00 € | 4932399173 | 97 | 49,10 € | 4932399328 | 8 | 36,40 € | 4932399528 | 103 | 27,00 € |
| 4932373911 | 9 | 28,20 € | 4932399174 | 96/99/100 | 127,40 € | 4932399329 | 9 | 7,60 € | 4932399529 | 103 | 44,20 € |
| 4932373914 | 36 | 7,90 € | 4932399176 | 10 | 136,40 € | 4932399330 | 9 | 11,40 € | 4932399539 | 104 | 29,60 € |
| 4932373918 | 11 | 5,70 € | 4932399177 | 10 | 186,90 € | 4932399331 | 9 | 12,90 € | 4932399540 | 104 | 36,70 € |
| 4932373919 | 11 | 7,80 € | 4932399178 | 10 | 135,60 € | 4932399332 | 6 | 37,40 € | 4932399541 | 104 | 69,30 € |
| 4932373920 | 11 | 10,20 € | 4932399179 | 10 | 152,00 € | 4932399333 | 6 | 52,70 € | 4932399542 | 104 | 73,40 € |
| 4932373921 | 11 | 13,00 € | 4932399181 | 10 | 192,20 € | 4932399334 | 6 | 60,80 € | 4932399550 | 104 | 97,00 € |
| 4932373922 | 9 | 33,90 € | 4932399182 | 10 | 174,10 € | 4932399335 | 6 | 67,70 € | 4932399552 | 105 | 11,10 € |
| 4932373923 | 42 | 12,90 € | 4932399183 | 10 | 247,10 € | 4932399336 | 6 | 88,90 € | 4932399553 | 105 | 14,40 € |
| 4932376531 | 92 | 32,30 € | 4932399184 | 10 | 269,20 € | 4932399337 | 10 | 48,90 € | 4932399555 | 105 | 35,50 € |
| 4932376533 | 92 | 33,20 € | 4932399185 | 10 | 314,60 € | 4932399338 | 10 | 42,00 € | 4932399560 | | 79,20 € |
| 4932378478 | 113 | 6,40 € | 4932399186 | 10 | 306,20 € | 4932399339 | 10 | 58,50 € | 4932399562 | | 83,40 € |
| 4932378986 | | 59,80 € | 4932399214 | 92 | 61,70 € | 4932399340 | 10 | 80,30 € | 4932399564 | | 84,50 € |
| 4932379877 | 90 | 24,50 € | 4932399217 | 98 | 99,50 € | 4932399341 | 10 | 50,70 € | 4932399566 | | 88,70 € |
| 4932383162 | | 75,00 € | 4932399218 | 98 | 138,10 € | 4932399342 | 10 | 64,50 € | 4932399569 | | 95,00 € |
| 4932383357 | 108/207 | 135,90 € | 4932399219 | | 99,70 € | 4932399343 | 10 | 52,80 € | 4932399571 | | 104,50 € |
| 4932392290 | | 873,40 € | 4932399220 | 96/99/100 | 145,80 € | 4932399344 | 10 | 76,10 € | 4932399572 | | 121,40 € |
| 4932399020 | 12 | 5,20 € | 4932399221 | 98 | 29,60 € | 4932399345 | 10 | 198,20 € | 4932399573 | | 137,20 € |
| 4932399021 | 18 | 10,80 € | 4932399222 | 8 | 5,60 € | 4932399365 | 18,00 € | 207,00 € | 4932399574 | | 183,10 € |
| 4932399027 | 9 | 23,70 € | 4932399225 | | 589,80 € | 4932399366 | 18 | 346,90 € | 4932399579 | 99 | 79,50 € |
| 4932399040 | | 285,00 € | 4932399229 | 36 | 10,80 € | 4932399367 | 18 | 248,40 € | 4932399580 | 99 | 118,10 € |
| 4932399099 | 12 | 69,10 € | 4932399230 | 36 | 12,90 € | 4932399368 | 18 | 348,70 € | 4932399586 | 77 | 12,70 € |
| 4932399100 | 14 | 39,00 € | 4932399234 | 28 | 35,20 € | 4932399369 | 18,00 € | 258,80 € | 4932399587 | 77 | 12,70 € |
| 4932399101 | 14 | 39,30 € | 4932399242 | 22 | 35,40 € | 4932399370 | 18 | 422,30 € | 4932399588 | 77 | 12,70 € |
| 4932399102 | 14 | 42,50 € | 4932399243 | 22 | 59,80 € | 4932399371 | 18,00 € | 357,80 € | 4932399589 | 77 | 12,70 € |
| 4932399103 | 14 | 49,20 € | 4932399251 | 32 | 15,30 € | 4932399372 | 18 | 524,50 € | 4932399590 | 77 | 12,70 € |
| 4932399104 | 14 | 51,90 € | 4932399252 | 32 | 15,70 € | 4932399373 | 18 | 184,40 € | 4932399591 | 77 | 12,70 € |
| 4932399105 | 14 | 53,30 € | 4932399253 | 32 | 19,40 € | 4932399374 | 18 | 238,20 € | 4932399594 | 77 | 14,50 € |
| 4932399106 | 14 | 57,20 € | 4932399256 | 32 | 15,30 € | 4932399375 | 18 | 253,40 € | 4932399595 | 77 | 14,50 € |
| 4932399108 | 14 | 60,70 € | 4932399257 | 32 | 15,70 € | 4932399380 | 36 | 8,70 € | 4932399596 | 77 | 14,50 € |
| 4932399109 | 14 | 61,70 € | 4932399258 | 32 | 19,40 € | 4932399383 | 36 | 3,70 € | 4932399597 | 77 | 14,50 € |
| 4932399110 | 14 | 62,90 € | 4932399260 | 32 | 30,10 € | 4932399384 | 36 | 8,00 € | 4932399599 | 77 | 14,50 € |
| 4932399111 | 14 | 60,90 € | 4932399261 | 32 | 30,70 € | 4932399385 | 36 | 9,50 € | 4932399600 | 77 | 14,50 € |
| 4932399112 | 14 | 76,50 € | 4932399264 | 33 | 104,50 € | 4932399386 | 36 | 10,20 € | 4932399656 | | 30,60 € |
| 4932399114 | 14 | 79,00 € | 4932399265 | 33 | 116,10 € | 4932399387 | 36 | 11,60 € | 4932399657 | | 37,50 € |
| 4932399115 | 14 | 81,50 € | 4932399266 | 33 | 117,30 € | 4932399388 | 36 | 15,30 € | 4932399658 | | 38,30 € |
| 4932399117 | 14 | 83,90 € | 4932399269 | 33 | 119,90 € | 4932399389 | 36 | 26,20 € | 4932399659 | | 42,70 € |
| 4932399118 | 14 | 91,20 € | 4932399270 | 34 | 81,40 € | 4932399393 | 38 | 4,00 € | 4932399660 | | 46,00 € |
| 4932399119 | 14 | 94,70 € | 4932399272 | 34 | 176,40 € | 4932399394 | 37 | 2,50 € | 4932399661 | | 51,40 € |
| 4932399120 | 14 | 121,30 € | 4932399273 | 34 | 30,60 € | 4932399395 | 37 | 2,80 € | 4932399662 | | 61,30 € |
| 4932399121 | 14 | 38,10 € | 4932399275 | 34 | 27,50 € | 4932399396 | 37 | 2,70 € | 4932399663 | | 76,60 € |
| 4932399122 | 14 | 48,90 € | 4932399279 | 34 | 52,80 € | 4932399397 | 37 | 2,80 € | 4932399672 | 47 | 10,00 € |
| 4932399123 | 14 | 38,50 € | 4932399280 | 34 | 14,80 € | 4932399398 | 37 | 2,80 € | 4932399673 | 47 | 43,40 € |
| 4932399124 | 14 | 51,10 € | 4932399281 | 34 | 17,00 € | 4932399399 | 37 | 2,90 € | 4932399674 | | 51,10 € |
| 4932399125 | 12/14 | 6,20 € | 4932399282 | | 19,00 € | 4932399400 | 37 | 3,20 € | 4932399675 | 47 | 10,70 € |

| Ref. | Pág. | Tarifa | Ref. | Pág. | Tarifa | Ref. | Pág. | Tarifa | Ref. | Pág. | Tarifa |
|------------|---------|----------|------------|------|------------|------------|------|------------|------------|---------|----------|
| 4932399676 | 47 | 46,80 € | 4932430002 | 10 | 36,90 € | 4932430263 | 149 | 403,10 € | 4932430394 | 120 | 29,60 € |
| 4932399677 | | 52,00 € | 4932430003 | | 4,90 € | 4932430264 | 149 | 345,60 € | 4932430395 | 118/120 | 21,10 € |
| 4932399707 | 94 | 139,00 € | 4932430004 | | 107,60 € | 4932430265 | 149 | 403,10 € | 4932430396 | 118/120 | 19,00 € |
| 4932399708 | 94 | 152,20 € | 4932430005 | 147 | 116,30 € | 4932430266 | 149 | 345,60 € | 4932430397 | 120 | 12,70 € |
| 4932399709 | 94 | 165,50 € | 4932430016 | | 248,40 € | 4932430267 | 149 | 403,10 € | 4932430398 | 120 | 18,00 € |
| 4932399710 | 94 | 191,80 € | 4932430070 | 157 | 76,10 € | 4932430268 | 149 | 345,60 € | 4932430407 | 111 | 5,30 € |
| 4932399711 | 94 | 215,60 € | 4932430080 | | 84,50 € | 4932430269 | 149 | 403,10 € | 4932430408 | 111 | 6,00 € |
| 4932399712 | 94 | 232,80 € | 4932430081 | | 100,30 € | 4932430270 | 149 | 432,00 € | 4932430409 | 5 | 11,90 € |
| 4932399713 | 94 | 243,50 € | 4932430084 | 159 | 64,20 € | 4932430271 | 149 | 403,10 € | 4932430412 | 111 | 4,30 € |
| 4932399714 | 94 | 276,70 € | 4932430085 | 159 | 21,70 € | 4932430272 | 149 | 1.140,50 € | 4932430413 | 111 | 4,30 € |
| 4932399715 | 94 | 287,00 € | 4932430088 | | 53,30 € | 4932430273 | 149 | 1.152,00 € | 4932430414 | 111 | 4,80 € |
| 4932399716 | 94 | 348,30 € | 4932430089 | | 74,60 € | 4932430274 | 149 | 345,60 € | 4932430415 | 111 | 4,80 € |
| 4932399717 | 94 | 408,10 € | 4932430091 | 118 | 16,40 € | 4932430275 | 149 | 403,10 € | 4932430430 | 145 | 46,20 € |
| 4932399718 | 94 | 454,60 € | 4932430099 | 162 | 26,70 € | 4932430276 | 149 | 345,60 € | 4932430432 | 89 | 54,30 € |
| 4932399719 | 94 | 527,40 € | 4932430100 | 162 | 26,70 € | 4932430277 | 149 | 403,10 € | 4932430433 | 89 | 54,30 € |
| 4932399720 | 94 | 583,80 € | 4932430101 | 162 | 26,70 € | 4932430278 | 149 | 345,60 € | 4932430437 | 6 | 306,20 € |
| 4932399721 | 94 | 641,90 € | 4932430102 | 155 | 97,80 € | 4932430279 | 149 | 403,10 € | 4932430438 | 6 | 331,20 € |
| 4932399722 | 94 | 729,10 € | 4932430103 | 155 | 97,80 € | 4932430280 | 149 | 345,60 € | 4932430439 | 6 | 374,80 € |
| 4932399723 | 94 | 862,60 € | 4932430141 | 140 | 11,70 € | 4932430281 | 149 | 403,10 € | 4932430440 | 6 | 427,60 € |
| 4932399724 | 95 | 81,90 € | 4932430142 | 141 | 9,50 € | 4932430282 | 149 | 345,60 € | 4932430441 | 6 | 417,00 € |
| 4932399725 | 95 | 118,80 € | 4932430143 | 139 | 12,70 € | 4932430283 | 149 | 403,10 € | 4932430442 | 6 | 475,10 € |
| 4932399726 | 95 | 302,50 € | 4932430144 | 143 | 28,80 € | 4932430284 | 149 | 403,10 € | 4932430443 | 6 | 559,50 € |
| 4932399727 | 95 | 382,80 € | 4932430145 | 118 | 29,40 € | 4932430285 | 149 | 345,60 € | 4932430444 | 92 | 31,70 € |
| 4932399728 | 95 | 398,60 € | 4932430146 | 5 | 7,20 € | 4932430286 | 149 | 403,10 € | 4932430445 | | 2,00 € |
| 4932399729 | 95 | 48,60 € | 4932430147 | 38 | 4,50 € | 4932430287 | 149 | 449,30 € | 4932430446 | 165 | 17,40 € |
| 4932399730 | 95 | 56,00 € | 4932430148 | 38 | 4,50 € | 4932430288 | 149 | 1.013,80 € | 4932430461 | 139 | 79,20 € |
| 4932399731 | 95 | 81,90 € | 4932430149 | 38 | 4,50 € | 4932430289 | 149 | 1.025,30 € | 4932430462 | 6 | 432,80 € |
| 4932399732 | 95 | 495,70 € | 4932430150 | 38 | 4,50 € | 4932430290 | 149 | 1.140,50 € | 4932430463 | 6 | 591,20 € |
| 4932399733 | 95 | 171,60 € | 4932430151 | 38 | 5,60 € | 4932430291 | 150 | 345,60 € | 4932430464 | 75 | 19,60 € |
| 4932399736 | 95 | 171,60 € | 4932430152 | 38 | 4,60 € | 4932430292 | 150 | 403,10 € | 4932430465 | 75 | 19,60 € |
| 4932399753 | 97 | 157,50 € | 4932430153 | 38 | 5,70 € | 4932430293 | 150 | 345,60 € | 4932430466 | 76 | 1,10 € |
| 4932399754 | 97 | 316,20 € | 4932430154 | 38 | 6,90 € | 4932430294 | 150 | 403,10 € | 4932430467 | 114 | 92,40 € |
| 4932399755 | 97 | 338,40 € | 4932430155 | 38 | 5,80 € | 4932430295 | 150 | 345,60 € | 4932430468 | 114 | 117,40 € |
| 4932399756 | | 101,10 € | 4932430156 | 38 | 7,50 € | 4932430296 | 150 | 403,10 € | 4932430475 | 120 | 26,40 € |
| 4932399757 | | 98,70 € | 4932430157 | 38 | 5,00 € | 4932430297 | 150 | 345,60 € | 4932430476 | 120 | 21,10 € |
| 4932399819 | 102 | 113,20 € | 4932430158 | 38 | 5,10 € | 4932430298 | 150 | 403,10 € | 4932430477 | 76 | 8,20 € |
| 4932399820 | 102 | 121,80 € | 4932430159 | 38 | 7,70 € | 4932430299 | 150 | 345,60 € | 4932430478 | 86 | 6,00 € |
| 4932399821 | 102 | 143,00 € | 4932430160 | 38 | 6,00 € | 4932430300 | 150 | 403,10 € | 4932430479 | 164 | 54,30 € |
| 4932399822 | 102 | 198,30 € | 4932430161 | 38 | 8,20 € | 4932430301 | 150 | 345,60 € | 4932430480 | 165 | 59,80 € |
| 4932399823 | 102 | 133,80 € | 4932430162 | 38 | 8,50 € | 4932430302 | 150 | 403,10 € | 4932430488 | 121 | 9,50 € |
| 4932399824 | 102 | 144,10 € | 4932430171 | 156 | 39,40 € | 4932430303 | 150 | 449,20 € | 4932430489 | 121 | 8,50 € |
| 4932399825 | 102 | 168,90 € | 4932430172 | 157 | 85,60 € | 4932430304 | 150 | 1.013,80 € | 4932430490 | 121 | 8,50 € |
| 4932399826 | 102 | 236,30 € | 4932430175 | 41 | 6,00 € | 4932430305 | 150 | 1.025,30 € | 4932430491 | | 8,50 € |
| 4932399885 | 70 | 62,10 € | 4932430176 | 41 | 8,80 € | 4932430306 | 150 | 1.140,50 € | 4932430492 | 121 | 9,50 € |
| 4932399886 | 70 | 72,50 € | 4932430179 | 77 | 21,20 € | 4932430307 | 150 | 806,40 € | 4932430501 | | 555,30 € |
| 4932399887 | 70 | 77,60 € | 4932430234 | 6 | 88,70 € | 4932430308 | | 1.382,30 € | 4932430547 | 56 | 8,70 € |
| 4932399888 | 70 | 83,80 € | 4932430235 | 6 | 125,40 € | 4932430309 | | 1.439,90 € | 4932430548 | 56 | 14,10 € |
| 4932399889 | 70 | 88,00 € | 4932430243 | 149 | 345,60 € | 4932430327 | 72 | 49,00 € | 4932430549 | 56 | 15,80 € |
| 4932399906 | | 427,20 € | 4932430244 | 149 | 403,10 € | 4932430328 | 59 | 10,50 € | 4932430550 | 56 | 17,20 € |
| 4932399907 | | 15,80 € | 4932430245 | 149 | 345,60 € | 4932430329 | 59 | 10,90 € | 4932430551 | 56 | 16,00 € |
| 4932399908 | | 15,80 € | 4932430246 | 149 | 403,10 € | 4932430330 | 59 | 15,10 € | 4932430552 | 56 | 19,90 € |
| 4932399909 | 145 | 45,00 € | 4932430247 | 149 | 345,60 € | 4932430331 | 59 | 17,90 € | 4932430553 | 56 | 19,90 € |
| 4932399916 | 36 | 2,70 € | 4932430248 | 149 | 403,10 € | 4932430332 | 59 | 18,30 € | 4932430569 | 55 | 8,20 € |
| 4932399917 | 36 | 3,50 € | 4932430249 | 149 | 345,60 € | 4932430333 | 59 | 21,30 € | 4932430570 | 56 | 17,30 € |
| 4932399919 | 36 | 4,20 € | 4932430250 | 149 | 403,10 € | 4932430334 | 59 | 24,50 € | 4932430571 | 56 | 18,20 € |
| 4932399966 | 12 | 25,30 € | 4932430251 | 149 | 345,60 € | 4932430335 | 59 | 34,10 € | 4932430580 | | 49,00 € |
| 4932399967 | 12 | 41,50 € | 4932430252 | 149 | 403,10 € | 4932430336 | 59 | 37,50 € | 4932430581 | | 43,50 € |
| 4932399968 | 12 | 27,50 € | 4932430253 | 149 | 432,00 € | 4932430337 | 59 | 40,50 € | 4932430582 | | 54,30 € |
| 4932399991 | 113 | 24,60 € | 4932430254 | 149 | 460,80 € | 4932430338 | 59 | 45,40 € | 4932430583 | | 11,60 € |
| 4932399992 | 113 | 22,50 € | 4932430255 | 149 | 1.140,50 € | 4932430339 | 59 | 71,20 € | 4932430584 | | 14,30 € |
| 4932399994 | | 18,40 € | 4932430256 | 149 | 1.152,00 € | 4932430340 | 59 | 89,60 € | 4932430585 | | 12,90 € |
| 4932399995 | | 19,30 € | 4932430257 | | 1.958,30 € | 4932430341 | 59 | 102,40 € | 4932430586 | | 13,90 € |
| 4932399996 | | 20,20 € | 4932430258 | | 2.073,50 € | 4932430342 | 59 | 70,30 € | 4932430588 | | 12,90 € |
| 4932399997 | | 21,10 € | 4932430259 | | 3.455,90 € | 4932430343 | 59 | 79,10 € | 4932430589 | | 13,90 € |
| 4932399998 | | 23,10 € | 4932430260 | 149 | 345,60 € | 4932430344 | 59 | 101,50 € | 4932430590 | | 14,80 € |
| 4932409546 | 108/113 | 4,70 € | 4932430261 | 149 | 403,10 € | 4932430355 | 149 | 403,10 € | 4932430593 | | 15,70 € |
| 4932430001 | 25 | 31,70 € | 4932430262 | 149 | 345,60 € | 4932430356 | 143 | 13,90 € | 4932430594 | | 17,10 € |

| Ref. | Pág. | Tarifa | Ref. | Pág. | Tarifa | Ref. | Pág. | Tarifa | Ref. | Pág. | Tarifa |
|------------|-------|----------|------------|------|----------|------------|------|----------|------------|------|----------|
| 4932430595 | | 21,60 € | 4932430745 | 20 | 285,00 € | 4932430822 | 116 | 6,90 € | 4932430900 | 81 | 4,10 € |
| 4932430596 | | 28,20 € | 4932430746 | 20 | 353,70 € | 4932430826 | | 117,30 € | 4932430901 | 81 | 1,30 € |
| 4932430597 | | 22,60 € | 4932430747 | 20 | 401,20 € | 4932430833 | | 8,60 € | 4932430902 | 81 | 1,30 € |
| 4932430598 | | 28,60 € | 4932430748 | 20 | 89,70 € | 4932430834 | 143 | 13,90 € | 4932430903 | 81 | 1,30 € |
| 4932430599 | | 25,80 € | 4932430758 | | 14,50 € | 4932430835 | 165 | 135,90 € | 4932430904 | 82 | 18,40 € |
| 4932430600 | | 29,50 € | 4932430759 | | 13,50 € | 4932430838 | 121 | 9,80 € | 4932430905 | 82 | 41,30 € |
| 4932430601 | | 22,60 € | 4932430760 | | 13,50 € | 4932430839 | 154 | 300,20 € | 4932430906 | 83 | 49,00 € |
| 4932430602 | | 24,80 € | 4932430761 | | 13,50 € | 4932430840 | 154 | 124,20 € | 4932430907 | 83 | 43,50 € |
| 4932430603 | | 29,00 € | 4932430762 | | 13,50 € | 4932430841 | 154 | 36,20 € | 4932430908 | 83 | 46,60 € |
| 4932430604 | | 29,00 € | 4932430763 | | 13,50 € | 4932430842 | 154 | 36,20 € | 4932430909 | 84 | 19,40 € |
| 4932430606 | | 33,10 € | 4932430764 | | 13,50 € | 4932430843 | 154 | 36,20 € | 4932430910 | 84 | 19,40 € |
| 4932430607 | | 42,80 € | 4932430765 | | 14,00 € | 4932430844 | 154 | 36,20 € | 4932430911 | 84 | 19,40 € |
| 4932430608 | | 113,60 € | 4932430766 | | 14,50 € | 4932430845 | 154 | 36,20 € | 4932430912 | 164 | 6,80 € |
| 4932430609 | | 147,70 € | 4932430767 | | 14,50 € | 4932430846 | 154 | 45,50 € | 4932430913 | 154 | 29,00 € |
| 4932430610 | | 112,70 € | 4932430768 | | 15,00 € | 4932430847 | 154 | 53,80 € | 4932430914 | 154 | 29,00 € |
| 4932430611 | | 124,70 € | 4932430769 | | 15,00 € | 4932430848 | 154 | 72,50 € | 4932430915 | 154 | 29,00 € |
| 4932430613 | | 141,30 € | 4932430770 | | 15,00 € | 4932430849 | 154 | 77,60 € | 4932430916 | 154 | 29,00 € |
| 4932430615 | | 15,20 € | 4932430771 | | 16,60 € | 4932430850 | 80 | 1,30 € | 4932430917 | 154 | 29,00 € |
| 4932430617 | | 25,80 € | 4932430772 | | 16,60 € | 4932430851 | 80 | 2,50 € | 4932430918 | 154 | 36,20 € |
| 4932430619 | | 36,80 € | 4932430773 | | 16,60 € | 4932430852 | 80 | 1,30 € | 4932430919 | 154 | 45,50 € |
| 4932430628 | | 24,80 € | 4932430774 | | 16,60 € | 4932430853 | 80 | 13,50 € | 4932430920 | 154 | 51,80 € |
| 4932430630 | | 14,30 € | 4932430775 | | 16,60 € | 4932430854 | 80 | 2,00 € | 4932430921 | 154 | 60,00 € |
| 4932430631 | | 15,70 € | 4932430776 | | 18,10 € | 4932430855 | 80 | 14,50 € | 4932440936 | 208 | 15,50 € |
| 4932430640 | | 24,40 € | 4932430777 | | 18,10 € | 4932430856 | 80 | 2,50 € | 4932449324 | | 2,60 € |
| 4932430646 | | 25,40 € | 4932430778 | | 18,60 € | 4932430857 | 80 | 1,30 € | 4932449686 | | 15,50 € |
| 4932430652 | | 40,10 € | 4932430779 | | 18,60 € | 4932430858 | 80 | 2,00 € | 4932449767 | 207 | 62,10 € |
| 4932430657 | | 45,50 € | 4932430780 | | 18,60 € | 4932430859 | 80 | 2,50 € | 4932451185 | 107 | 68,60 € |
| 4932430659 | | 61,70 € | 4932430781 | | 18,60 € | 4932430860 | 80 | 1,30 € | 4932451186 | 107 | 73,90 € |
| 4932430662 | | 81,50 € | 4932430782 | | 18,60 € | 4932430861 | 80 | 13,50 € | 4932451187 | 107 | 116,10 € |
| 4932430663 | | 85,20 € | 4932430783 | | 18,60 € | 4932430862 | 80 | 2,50 € | 4932451188 | 107 | 200,60 € |
| 4932430664 | | 147,70 € | 4932430784 | | 18,60 € | 4932430863 | 80 | 1,30 € | 4932451265 | 147 | 163,00 € |
| 4932430667 | | 135,30 € | 4932430785 | | 19,10 € | 4932430864 | 80 | 13,50 € | 4932451266 | 147 | 32,60 € |
| 4932430669 | | 153,70 € | 4932430786 | | 19,10 € | 4932430865 | 80 | 2,00 € | 4932451286 | 81 | 2,00 € |
| 4932430670 | | 39,60 € | 4932430787 | | 19,70 € | 4932430866 | 80 | 14,50 € | 4932451320 | | 84,50 € |
| 4932430671 | | 34,10 € | 4932430788 | | 19,70 € | 4932430867 | 80 | 2,50 € | 4932451321 | | 84,50 € |
| 4932430674 | | 38,20 € | 4932430789 | | 20,70 € | 4932430868 | 80 | 1,30 € | 4932451322 | | 110,70 € |
| 4932430675 | | 43,30 € | 4932430790 | | 20,70 € | 4932430869 | 80 | 13,50 € | 4932451323 | | 143,90 € |
| 4932430677 | | 50,20 € | 4932430791 | | 20,70 € | 4932430870 | 80 | 2,00 € | 4932451324 | | 241,70 € |
| 4932430678 | | 61,70 € | 4932430792 | | 20,70 € | 4932430871 | 81 | 1,30 € | 4932451325 | | 131,40 € |
| 4932430679 | | 79,60 € | 4932430793 | | 21,20 € | 4932430872 | 81 | 1,30 € | 4932451326 | | 158,40 € |
| 4932430681 | | 217,10 € | 4932430794 | | 21,20 € | 4932430873 | 81 | 13,50 € | 4932451327 | | 216,30 € |
| 4932430682 | | 259,10 € | 4932430795 | | 21,70 € | 4932430874 | 81 | 1,30 € | 4932451352 | | 137,20 € |
| 4932430683 | | 251,20 € | 4932430796 | | 22,80 € | 4932430875 | 81 | 13,50 € | 4932451354 | 29 | 58,10 € |
| 4932430685 | | 24,40 € | 4932430797 | | 24,30 € | 4932430876 | 81 | 2,00 € | 4932451355 | 29 | 58,10 € |
| 4932430719 | 145 | 21,10 € | 4932430798 | | 24,30 € | 4932430877 | 81 | 14,50 € | 4932451356 | 29 | 84,50 € |
| 4932430720 | 145 | 36,90 € | 4932430799 | | 24,30 € | 4932430878 | 81 | 2,50 € | 4932451396 | 155 | 380,40 € |
| 4932430724 | 5 | 11,50 € | 4932430800 | | 26,90 € | 4932430879 | 81 | 1,30 € | 4932451397 | 155 | 380,40 € |
| 4932430725 | 5 | 25,40 € | 4932430801 | | 26,90 € | 4932430880 | 81 | 13,50 € | 4932451398 | 155 | 434,70 € |
| 4932430726 | 5 | 26,40 € | 4932430802 | | 27,90 € | 4932430881 | 81 | 2,00 € | 4932451399 | 155 | 543,40 € |
| 4932430727 | 16 | 72,90 € | 4932430803 | | 27,90 € | 4932430882 | 81 | 14,50 € | 4932451416 | | 74,60 € |
| 4932430728 | 16 | 83,60 € | 4932430804 | | 31,10 € | 4932430883 | 81 | 2,50 € | 4932451464 | 6 | 72,90 € |
| 4932430729 | 16 | 153,10 € | 4932430805 | | 31,10 € | 4932430884 | 81 | 1,30 € | 4932451474 | 110 | 1,30 € |
| 4932430730 | 16 | 311,40 € | 4932430806 | | 36,20 € | 4932430885 | 81 | 1,30 € | 4932451475 | 110 | 258,80 € |
| 4932430731 | 16 | 279,80 € | 4932430807 | | 36,20 € | 4932430886 | 81 | 13,50 € | 4932451476 | 110 | 1,40 € |
| 4932430732 | 19/20 | 83,90 € | 4932430808 | | 46,60 € | 4932430887 | 81 | 2,00 € | 4932451477 | 110 | 1,70 € |
| 4932430733 | 19/20 | 104,00 € | 4932430809 | | 56,90 € | 4932430888 | 81 | 1,30 € | 4932451478 | 110 | 300,20 € |
| 4932430734 | 19/20 | 117,10 € | 4932430810 | | 67,30 € | 4932430889 | 81 | 14,50 € | 4932451479 | 110 | 1,80 € |
| 4932430735 | 19/20 | 163,60 € | 4932430811 | | 239,10 € | 4932430890 | 81 | 2,00 € | 4932451480 | 110 | 3,70 € |
| 4932430736 | 20 | 63,30 € | 4932430812 | | 314,00 € | 4932430891 | 81 | 1,30 € | 4932451481 | 110 | 2,20 € |
| 4932430737 | 20 | 96,90 € | 4932430813 | | 41,30 € | 4932430892 | 81 | 15,50 € | 4932451482 | 110 | 3,10 € |
| 4932430738 | 20 | 16,10 € | 4932430815 | 116 | 5,90 € | 4932430893 | 81 | 1,30 € | 4932451483 | 110 | 8,80 € |
| 4932430739 | 20 | 195,30 € | 4932430816 | 116 | 5,90 € | 4932430894 | 81 | 1,60 € | 4932451484 | 109 | 1,90 € |
| 4932430740 | 20 | 205,90 € | 4932430817 | 116 | 5,90 € | 4932430895 | 81 | 1,60 € | 4932451485 | 109 | 368,50 € |
| 4932430741 | 20 | 311,40 € | 4932430818 | 116 | 5,90 € | 4932430896 | 81 | 1,60 € | 4932451486 | 109 | 2,00 € |
| 4932430742 | 20 | 435,00 € | 4932430819 | 116 | 6,90 € | 4932430897 | 81 | 2,10 € | 4932451487 | 109 | 2,20 € |
| 4932430743 | 20 | 216,40 € | 4932430820 | 116 | 6,90 € | 4932430898 | 81 | 3,10 € | 4932451488 | 109 | 421,20 € |
| 4932430744 | 20 | 227,00 € | 4932430821 | 116 | 6,90 € | 4932430899 | 81 | 3,60 € | 4932451489 | 109 | 2,80 € |

| Ref. | Pág. | Tarifa | Ref. | Pág. | Tarifa | Ref. | Pág. | Tarifa | Ref. | Pág. | Tarifa |
|------------|------|----------|------------|------|----------|------------|------|----------|------------|------|----------|
| 4932451490 | 109 | 4,20 € | 4932451766 | 151 | 196,70 € | 4932459083 | 174 | 72,50 € | 4932459302 | 171 | 8,30 € |
| 4932451491 | 109 | 1,30 € | 4932451767 | 151 | 196,70 € | 4932459084 | 174 | 72,50 € | 4932459303 | 172 | 6,20 € |
| 4932451492 | 109 | 1,50 € | 4932451768 | 151 | 196,70 € | 4932459085 | 174 | 88,00 € | 4932459339 | 151 | 25,90 € |
| 4932451493 | 109 | 2,20 € | 4932451769 | 151 | 196,70 € | 4932459086 | 174 | 88,00 € | 4932459340 | 114 | 155,30 € |
| 4932451494 | 109 | 2,90 € | 4932451770 | 151 | 196,70 € | 4932459087 | 174 | 103,50 € | 4932459341 | 114 | 165,60 € |
| 4932451495 | 109 | 1,30 € | 4932451771 | 151 | 150,10 € | 4932459088 | 174 | 113,90 € | 4932459342 | 27 | 465,80 € |
| 4932451496 | 109 | 1,50 € | 4932451772 | 151 | 150,10 € | 4932459089 | 174 | 134,60 € | 4932459343 | 27 | 465,80 € |
| 4932451497 | 109 | 2,20 € | 4932451773 | 151 | 150,10 € | 4932459090 | 174 | 15,50 € | 4932459373 | 169 | 22,80 € |
| 4932451498 | 109 | 2,90 € | 4932451774 | 151 | 150,10 € | 4932459091 | 174 | 18,10 € | 4932459374 | 169 | 22,80 € |
| 4932451499 | 110 | 1,80 € | 4932451775 | 151 | 165,60 € | 4932459092 | 174 | 20,70 € | 4932459378 | | 388,10 € |
| 4932451500 | 110 | 3,60 € | 4932451776 | 151 | 165,60 € | 4932459093 | 174 | 23,30 € | 4932459379 | | 155,30 € |
| 4932451501 | 110 | 2,20 € | 4932451777 | 151 | 165,60 € | 4932459094 | 174 | 26,90 € | 4932459380 | | 25,90 € |
| 4932451502 | 110 | 2,30 € | 4932451778 | 151 | 165,60 € | 4932459095 | 174 | 36,20 € | 4932459381 | | 77,60 € |
| 4932451503 | 110 | 3,60 € | 4932451779 | 151 | 165,60 € | 4932459096 | 176 | 67,30 € | 4932459388 | 150 | 393,30 € |
| 4932451504 | 110 | 6,80 € | 4932451780 | 151 | 176,00 € | 4932459097 | 176 | 46,60 € | 4932459389 | 150 | 398,50 € |
| 4932451505 | 110 | 9,80 € | 4932451781 | 151 | 176,00 € | 4932459098 | 175 | 37,30 € | 4932459390 | 150 | 403,70 € |
| 4932451545 | 207 | 72,50 € | 4932451782 | 151 | 176,00 € | 4932459099 | 175 | 51,80 € | 4932459391 | 150 | 408,80 € |
| 4932451546 | 208 | 15,50 € | 4932451783 | 151 | 176,00 € | 4932459100 | 177 | 7,80 € | 4932459393 | 89 | 9,30 € |
| 4932451568 | 84 | 51,80 € | 4932451784 | 151 | 176,00 € | 4932459124 | 158 | 25,90 € | 4932459394 | 89 | 9,30 € |
| 4932451637 | | 8,30 € | 4932451785 | 151 | 176,00 € | 4932459125 | 158 | 29,00 € | 4932459398 | 86 | 10,40 € |
| 4932451638 | | 9,80 € | 4932451786 | 151 | 176,00 € | 4932459126 | 158 | 17,60 € | 4932459453 | 152 | 217,40 € |
| 4932451639 | | 11,40 € | 4932451787 | 151 | 176,00 € | 4932459127 | 158 | 18,60 € | 4932459454 | 152 | 217,40 € |
| 4932451640 | | 13,50 € | 4932451788 | 151 | 176,00 € | 4932459128 | 158 | 19,10 € | 4932459455 | 152 | 217,40 € |
| 4932451641 | | 11,40 € | 4932451789 | 151 | 176,00 € | 4932459129 | 158 | 21,70 € | 4932459456 | 152 | 217,40 € |
| 4932451642 | | 13,50 € | 4932453379 | 208 | 15,50 € | 4932459130 | 158 | 18,60 € | 4932459457 | 152 | 217,40 € |
| 4932451660 | 149 | 403,70 € | 4932453385 | 207 | 51,80 € | 4932459131 | 158 | 20,20 € | 4932459458 | 152 | 217,40 € |
| 4932451661 | 149 | 403,70 € | 4932453386 | 207 | 62,10 € | 4932459132 | 158 | 74,50 € | 4932459459 | 152 | 217,40 € |
| 4932451668 | | 98,30 € | 4932453507 | 208 | 15,50 € | 4932459133 | 158 | 81,80 € | 4932459460 | 152 | 196,70 € |
| 4932451725 | 145 | 25,90 € | 4932453508 | 208 | 15,50 € | 4932459134 | 158 | 47,10 € | 4932459461 | 152 | 196,70 € |
| 4932451726 | 145 | 31,10 € | 4932453509 | 208 | 15,50 € | 4932459135 | 158 | 58,50 € | 4932459462 | 152 | 196,70 € |
| 4932451727 | 145 | 39,30 € | 4932453510 | 208 | 15,50 € | 4932459136 | 158 | 54,30 € | 4932459463 | 152 | 196,70 € |
| 4932451728 | 145 | 51,80 € | 4932453855 | 208 | 15,50 € | 4932459137 | 158 | 63,70 € | 4932459464 | 152 | 196,70 € |
| 4932451730 | 72 | 150,00 € | 4932453856 | 208 | 15,50 € | 4932459138 | 158 | 58,50 € | 4932459465 | 152 | 196,70 € |
| 4932451731 | 24 | 10,40 € | 4932453857 | 208 | 15,50 € | 4932459139 | 158 | 62,60 € | 4932459466 | 152 | 196,70 € |
| 4932451732 | 24 | 10,40 € | 4932453858 | 208 | 15,50 € | 4932459140 | 158 | 17,10 € | 4932459467 | 152 | 196,70 € |
| 4932451733 | 151 | 150,10 € | 4932453859 | 208 | 15,50 € | 4932459141 | 158 | 18,60 € | 4932459468 | 152 | 196,70 € |
| 4932451734 | 151 | 150,10 € | 4932453860 | 208 | 15,50 € | 4932459142 | 158 | 20,20 € | 4932459469 | 152 | 196,70 € |
| 4932451735 | 151 | 150,10 € | 4932455144 | 28 | 20,70 € | 4932459143 | 158 | 21,20 € | 4932459470 | 152 | 196,70 € |
| 4932451736 | 151 | 150,10 € | 4932455145 | 28 | 20,70 € | 4932459144 | 158 | 26,90 € | 4932459471 | 152 | 196,70 € |
| 4932451737 | 151 | 150,10 € | 4932455275 | 28 | 103,50 € | 4932459145 | 158 | 4,10 € | 4932459472 | 152 | 196,70 € |
| 4932451738 | 151 | 150,10 € | 4932455280 | 28 | 103,50 € | 4932459146 | 158 | 4,70 € | 4932459473 | 152 | 196,70 € |
| 4932451739 | 151 | 165,60 € | 4932456391 | | 15,50 € | 4932459147 | 158 | 3,60 € | 4932459474 | 152 | 196,70 € |
| 4932451740 | 151 | 165,60 € | 4932456392 | | 15,50 € | 4932459164 | | 16,60 € | 4932459475 | 152 | 165,60 € |
| 4932451741 | 151 | 165,60 € | 4932456393 | | 15,50 € | 4932459206 | | 62,60 € | 4932459476 | 152 | 165,60 € |
| 4932451742 | 151 | 165,60 € | 4932456394 | | 15,50 € | 4932459206 | | 72,50 € | 4932459477 | 152 | 217,40 € |
| 4932451743 | 151 | 165,60 € | 4932459060 | 173 | 82,80 € | 4932459279 | 24 | 12,40 € | 4932459478 | 152 | 217,40 € |
| 4932451744 | 151 | 150,10 € | 4932459061 | 173 | 92,10 € | 4932459280 | 25 | 12,40 € | 4932459479 | 152 | 217,40 € |
| 4932451745 | 151 | 150,10 € | 4932459062 | 173 | 86,90 € | 4932459281 | 27 | 25,90 € | 4932459480 | 152 | 217,40 € |
| 4932451746 | 151 | 150,10 € | 4932459063 | 173 | 98,30 € | 4932459282 | 27 | 25,90 € | 4932459481 | 152 | 217,40 € |
| 4932451747 | 151 | 150,10 € | 4932459064 | 173 | 91,10 € | 4932459283 | 11 | 82,80 € | 4932459482 | 152 | 217,40 € |
| 4932451748 | 151 | 150,10 € | 4932459065 | 173 | 110,70 € | 4932459284 | 11 | 88,00 € | 4932459483 | 152 | 196,70 € |
| 4932451749 | 151 | 150,10 € | 4932459066 | 173 | 98,30 € | 4932459285 | 11 | 93,20 € | 4932459484 | 152 | 196,70 € |
| 4932451750 | 151 | 165,60 € | 4932459067 | 173 | 147,00 € | 4932459286 | 11 | 113,90 € | 4932459485 | 152 | 196,70 € |
| 4932451751 | 151 | 165,60 € | 4932459068 | 173 | 137,70 € | 4932459287 | 17 | 196,70 € | 4932459486 | 152 | 196,70 € |
| 4932451752 | 151 | 165,60 € | 4932459069 | 173 | 176,00 € | 4932459288 | 17 | 207,00 € | 4932459487 | 152 | 196,70 € |
| 4932451753 | 151 | 165,60 € | 4932459070 | 173 | 186,30 € | 4932459289 | 17 | 217,40 € | 4932459488 | 152 | 196,70 € |
| 4932451754 | 151 | 165,60 € | 4932459071 | 173 | 218,40 € | 4932459290 | 17 | 222,50 € | 4932459489 | 152 | 196,70 € |
| 4932451755 | 151 | 150,10 € | 4932459072 | 173 | 209,10 € | 4932459291 | 17 | 232,90 € | 4932459490 | 152 | 196,70 € |
| 4932451756 | 151 | 150,10 € | 4932459073 | 173 | 248,40 € | 4932459292 | 17 | 238,10 € | 4932459491 | 152 | 196,70 € |
| 4932451757 | 151 | 150,10 € | 4932459074 | 173 | 218,40 € | 4932459293 | 17 | 258,80 € | 4932459492 | 152 | 196,70 € |
| 4932451758 | 151 | 150,10 € | 4932459075 | 173 | 278,40 € | 4932459294 | 17 | 362,30 € | 4932459493 | 152 | 196,70 € |
| 4932451759 | 151 | 150,10 € | 4932459076 | | 265,00 € | 4932459295 | 17 | 274,30 € | 4932459494 | 152 | 150,10 € |
| 4932451760 | 151 | 150,10 € | 4932459077 | | 299,10 € | 4932459296 | 17 | 383,00 € | 4932459495 | 152 | 150,10 € |
| 4932451761 | 151 | 165,60 € | 4932459078 | 174 | 56,90 € | 4932459297 | 17 | 284,60 € | 4932459496 | 152 | 150,10 € |
| 4932451762 | 151 | 165,60 € | 4932459079 | 174 | 62,10 € | 4932459298 | 17 | 403,70 € | 4932459497 | 152 | 150,10 € |
| 4932451763 | 151 | 165,60 € | 4932459080 | 174 | 62,10 € | 4932459299 | 17 | 300,20 € | 4932459498 | 152 | 150,10 € |
| 4932451764 | 151 | 165,60 € | 4932459081 | 174 | 67,30 € | 4932459300 | 17 | 414,00 € | 4932459499 | 152 | 150,10 € |
| 4932451765 | 151 | 165,60 € | 4932459082 | 174 | 67,30 € | 4932459301 | 171 | 16,60 € | 4932459500 | 152 | 165,60 € |

| Ref. | Pág. | Tarifa | Ref. | Pág. | Tarifa | Ref. | Pág. | Tarifa | Ref. | Pág. | Tarifa |
|------------|---------------|----------|------------|------|----------|------------|------|----------|------------|-------|----------|
| 4932459501 | 152 | 165,60 € | 4932459776 | 30 | 113,90 € | 4932464028 | 210 | 41,40 € | 4932464219 | 150 | 310,50 € |
| 4932459502 | 152 | 165,60 € | 4932459777 | 30 | 119,00 € | 4932464034 | 197 | 8,30 € | 4932464220 | 150 | 310,50 € |
| 4932459503 | 152 | 165,60 € | 4932459778 | 31 | 155,30 € | 4932464035 | 197 | 8,80 € | 4932464221 | 150 | 310,50 € |
| 4932459504 | 152 | 165,60 € | 4932459779 | 31 | 207,00 € | 4932464036 | 197 | 8,80 € | 4932464244 | | 400,00 € |
| 4932459505 | 152 | 165,60 € | 4932459780 | 31 | 414,00 € | 4932464037 | 197 | 9,30 € | 4932464252 | 201 | 113,90 € |
| 4932459506 | 152 | 150,10 € | 4932459781 | 87 | 34,80 € | 4932464038 | 197 | 9,80 € | 4932464257 | 191 | 72,50 € |
| 4932459507 | 152 | 150,10 € | 4932459826 | 55 | 3,90 € | 4932464039 | 197 | 11,40 € | 4932464258 | 191 | 165,60 € |
| 4932459508 | 152 | 150,10 € | 4932459827 | 55 | 3,90 € | 4932464040 | 197 | 14,50 € | 4932464276 | | 62,10 € |
| 4932459509 | 152 | 150,10 € | 4932459828 | 55 | 3,90 € | 4932464041 | 197 | 8,30 € | 4932464277 | 161 | 134,60 € |
| 4932459510 | 152 | 165,60 € | 4932459829 | 55 | 3,90 € | 4932464042 | 197 | 8,30 € | 4932490063 | | 32,30 € |
| 4932459511 | 152 | 165,60 € | 4932459830 | 55 | 4,30 € | 4932464043 | 197 | 9,30 € | 4932490064 | | 36,70 € |
| 4932459512 | 152 | 165,60 € | 4932459831 | 55 | 4,30 € | 4932464044 | 197 | 10,40 € | 4932490065 | | 54,80 € |
| 4932459513 | 152 | 165,60 € | 4932459832 | 55 | 4,30 € | 4932464045 | 197 | 14,50 € | 4932490066 | | 73,60 € |
| 4932459514 | 152 | 165,60 € | 4932459833 | 55 | 4,30 € | 4932464046 | 197 | 8,30 € | 4932490068 | | 32,30 € |
| 4932459515 | 153 | 217,40 € | 4932459834 | 55 | 5,40 € | 4932464047 | 197 | 9,30 € | 4932490069 | | 36,70 € |
| 4932459516 | 153 | 217,40 € | 4932459835 | 55 | 5,40 € | 4932464048 | 197 | 10,40 € | 4932490070 | | 54,80 € |
| 4932459517 | 153 | 217,40 € | 4932459836 | 55 | 5,40 € | 4932464049 | 197 | 14,50 € | 4932490071 | | 73,60 € |
| 4932459518 | 153 | 217,40 € | 4932459837 | 55 | 6,20 € | 4932464050 | 197 | 9,80 € | 4932490098 | | 53,60 € |
| 4932459519 | 153 | 217,40 € | 4932459838 | 55 | 6,20 € | 4932464051 | 197 | 10,40 € | 4932490099 | | 58,40 € |
| 4932459520 | 153 | 217,40 € | 4932459839 | 55 | 6,20 € | 4932464052 | 197 | 10,40 € | 4932490100 | | 35,70 € |
| 4932459521 | 153 | 217,40 € | 4932459840 | 55 | 6,20 € | 4932464053 | 197 | 11,40 € | 4932490102 | | 67,90 € |
| 4932459522 | 153 | 217,40 € | 4932459841 | 55 | 6,40 € | 4932464054 | 197 | 11,40 € | 4932604214 | 19/20 | 6,50 € |
| 4932459523 | 153 | 217,40 € | 4932459842 | 55 | 6,40 € | 4932464055 | 197 | 12,40 € | 4932604226 | 91 | 7,30 € |
| 4932459524 | 153 | 217,40 € | 4932459843 | 55 | 6,40 € | 4932464056 | 197 | 12,40 € | 4939434708 | | 117,30 € |
| 4932459525 | 153 | 196,70 € | 4932459844 | 56 | 7,20 € | 4932464057 | 197 | 12,40 € | 9170086960 | 33 | 6,20 € |
| 4932459526 | 153 | 196,70 € | 4932459845 | 56 | 7,20 € | 4932464058 | 197 | 12,40 € | | | |
| 4932459527 | 153 | 196,70 € | 4932459846 | 56 | 8,70 € | 4932464059 | 197 | 18,60 € | | | |
| 4932459528 | 153 | 196,70 € | 4932459847 | 56 | 6,60 € | 4932464060 | 197 | 19,70 € | | | |
| 4932459529 | 153 | 196,70 € | 4932459848 | 56 | 9,50 € | 4932464061 | 197 | 20,70 € | | | |
| 4932459530 | 153 | 196,70 € | 4932459849 | 56 | 9,50 € | 4932464062 | 197 | 22,80 € | | | |
| 4932459531 | 153 | 196,70 € | 4932459850 | 56 | 10,70 € | 4932464063 | 197 | 23,80 € | | | |
| 4932459532 | 153 | 196,70 € | 4932459851 | 56 | 10,70 € | 4932464064 | 197 | 26,90 € | | | |
| 4932459533 | 153 | 196,70 € | 4932459852 | 56 | 10,70 € | 4932464065 | 197 | 29,00 € | | | |
| 4932459534 | 153 | 196,70 € | 4932459853 | 56 | 11,10 € | 4932464066 | 197 | 46,60 € | | | |
| 4932459535 | 153 | 196,70 € | 4932459854 | 56 | 14,10 € | 4932464067 | 197 | 51,80 € | | | |
| 4932459536 | 153 | 196,70 € | 4932459855 | 56 | 14,10 € | 4932464068 | 197 | 51,80 € | | | |
| 4932459537 | 153 | 196,70 € | 4932459856 | 56 | 17,30 € | 4932464071 | 47 | 6,70 € | | | |
| 4932459538 | 153 | 196,70 € | 4932459857 | 56 | 15,80 € | 4932464078 | 204 | 195,60 € | | | |
| 4932459539 | 153 | 196,70 € | 4932459858 | 56 | 15,40 € | 4932464079 | 205 | 138,00 € | | | |
| 4932459544 | | 62,10 € | 4932459859 | 56 | 17,20 € | 4932464080 | 205 | 108,70 € | | | |
| 4932459544 | 145 | 51,80 € | 4932459860 | 56 | 12,40 € | 4932464081 | 205 | 50,00 € | | | |
| 4932459588 | 6 | 165,60 € | 4932459861 | 56 | 12,40 € | 4932464082 | 205 | 81,50 € | | | |
| 4932459589 | 6 | 791,80 € | 4932459862 | 56 | 11,40 € | 4932464083 | 205 | 43,50 € | | | |
| 4932459590 | 174 | 41,40 € | 4932459863 | 56 | 13,50 € | 4932464084 | 205 | 92,40 € | | | |
| 4932459591 | 170 | 15,50 € | 4932459864 | 56 | 16,00 € | 4932464085 | 205 | 141,30 € | | | |
| 4932459592 | 170 | 17,60 € | 4932459865 | 56 | 16,00 € | 4932464086 | 205 | 152,10 € | | | |
| 4932459593 | 170 | 19,70 € | 4932459866 | 56 | 16,00 € | 4932464144 | 206 | 93,20 € | | | |
| 4932459594 | 170 | 22,80 € | 4932459867 | 56 | 16,00 € | 4932464145 | 206 | 93,20 € | | | |
| 4932459595 | 170 | 19,70 € | 4932459868 | 56 | 16,00 € | 4932464146 | | 93,20 € | | | |
| 4932459596 | 170 | 22,80 € | 4932459869 | 56 | 16,00 € | 4932464147 | 206 | 41,40 € | | | |
| 4932459597 | 177 | 31,10 € | 4932459870 | 56 | 17,80 € | 4932464162 | | 51,80 € | | | |
| 4932459598 | 22 | 119,50 € | 4932459871 | 56 | 19,90 € | 4932464163 | | 51,80 € | | | |
| 4932459618 | | 82,80 € | 4932459872 | 56 | 18,30 € | 4932464164 | | 119,00 € | | | |
| 4932459653 | 107, 133, 135 | 62,10 € | 4932459873 | 56 | 18,30 € | 4932464165 | | 124,20 € | | | |
| 4932459680 | 173 | 6,20 € | 4932459874 | 56 | 18,30 € | 4932464166 | | 160,40 € | | | |
| 4932459681 | 174 | 6,20 € | 4932459875 | 56 | 18,30 € | 4932464167 | | 77,60 € | | | |
| 4932459687 | 163 | 78,70 € | 4932459876 | 56 | 18,80 € | 4932464168 | 82 | 93,20 € | | | |
| 4932459688 | 163 | 41,40 € | 4932459877 | 56 | 18,80 € | 4932464169 | 82 | 36,20 € | | | |
| 4932459689 | 163 | 41,40 € | 4932459878 | 56 | 18,80 € | 4932464170 | 82 | 82,80 € | | | |
| 4932459690 | 163 | 36,20 € | 4932459879 | 56 | 18,80 € | 4932464172 | 185 | 62,10 € | | | |
| 4932459691 | 163 | 98,30 € | 4932459880 | 57 | 19,40 € | 4932464173 | 185 | 103,50 € | | | |
| 4932459751 | | 62,60 € | 4932459881 | 57 | 19,40 € | 4932464174 | | 51,80 € | | | |
| 4932459763 | | 46,60 € | 4932459882 | 57 | 19,40 € | 4932464177 | 169 | 25,20 € | | | |
| 4932459764 | | 36,20 € | 4932459883 | 57 | 19,40 € | 4932464178 | 169 | 33,50 € | | | |
| 4932459766 | | 134,60 € | 4932459883 | 57 | 19,40 € | 4932464179 | | 33,50 € | | | |
| 4932459767 | | 77,60 € | 4932459893 | 175 | 113,90 € | 4932464179 | | 33,50 € | | | |
| 4932459774 | 30 | 46,60 € | 4932459894 | 175 | 155,30 € | 4932464211 | 153 | 25,90 € | | | |
| 4932459775 | 30 | 46,60 € | 4932459895 | 175 | 186,30 € | 4932464217 | 150 | 310,50 € | | | |
| | | | 4932464022 | | 103,50 € | 4932464218 | 150 | 310,50 € | | | |



Nothing but **HEAVY DUTY.**[™]

Techtronic Industries Iberia S.L.

Av. de la Industria 52 - Pol. Ind. Coslada
28823 Coslada (Madrid)
España
Tel. 91 627 92 28
Fax. 91 627 91 87

Distribuido por: