



Conectores Flexibles
de **NUEVA GENERACIÓN**



Catálogo de Productos México

Catálogo No. 29 vigente a partir del 15 de mayo de 2017

MÁS DE 25 AÑOS DE INNOVACIÓN EN PLOMERÍA

Coflex es una empresa mexicana fundada en 1989 en Monterrey, Nuevo León, que durante más de veinticinco años ha contribuido al desarrollo de la industria de la plomería en México y el continente Americano. Su marca Coflex se ha posicionado como líder en la categoría de instalación y mantenimiento de plomería en sus distintos mercados, y es sinónimo de calidad y confiabilidad.

La constante innovación en el diseño, desarrollo y fabricación de productos, la alta eficiencia en procesos de fabricación, la implementación de estrictos sistemas de calidad, el uso de tecnología de punta, así como una excelente comercialización y servicio, distinguen a Coflex como empresa de clase mundial. Coflex ha obtenido importantes certificaciones internacionales como ISO-9001, IAPMO y NSF; además de certificaciones específicas para Chile y Colombia, entre otros países.

Coflex integra su producción con sus tres plantas: Planta de Conectores Flexibles, Planta de Conexiones Forjadas y Maquinadas, y Planta de Inyección de Plásticos en donde se fabrican Bidas, Cuellos y Trampas Flexibles, entre otros productos. Somos el más grande fabricante de Conectores Flexibles en América, con muchos años de experiencia sirviendo al mercado mexicano y con exportaciones a 20 países del continente.

POLÍTICA DE SERVICIO

Nuestro compromiso:

- Embarcamos en un plazo máximo de 48 horas. Para servicio exprés, favor de comunicarse al Centro de Contacto para mayor información.
- Los productos pendientes de surtir se pueden: a) Manejar por Back Order, o b) Cancelar e incluir en un siguiente pedido; esto dependiendo de las políticas del Distribuidor. Favor de notificar al Centro de Contacto lo antes posible, la modalidad de su preferencia.
- Cerramos captura de pedidos a las 4:00 pm de lunes a viernes (hora del Centro).

POLÍTICA DE DEVOLUCIONES

- Valor mínimo para tramitar recolección de mercancía en devolución: \$ 500 pesos.
- Si el valor de la mercancía es menor, la solicitud quedará pendiente hasta completar dicho monto en conjunto con otras solicitudes.
- Costo del servicio de paquetería a cargo del distribuidor solamente cuando las devoluciones sean solicitadas por causa de: a) Bajo movimiento de la mercancía en el punto de venta; b) Error al solicitar el pedido; y c) Cancelación del pedido.

¿Qué es Coflex® para sus Clientes?

DISTRIBUIDOR

Es la marca mexicana líder en soluciones innovadoras de plomería, que asegura ventas crecientes, ganancias permanentes y cero problemas de devoluciones

PLOMERO | CONTRATISTA

Es la marca mexicana líder en soluciones innovadoras de plomería que ofrece efectividad en la instalación y garantía en trabajos realizados, generándole una imagen de plomero profesional

ÚLTIMO CONSUMIDOR

Es la marca mexicana líder en soluciones innovadoras en plomería que ofrece productos confiables y fáciles de instalar, los cuales generan seguridad y ahorro en el hogar



Cocina

Refrigerador / Fregadero / Lavavajillas / Estufa



Baño

Lavabo / Sanitario / Regadera / Tina / Coladera



Lavandería

Boiler / Lavadora / Secadora / Tallador / Coladera



FÍJATE QUE SEA
COFLEX

Trampas Flexibles

Interior liso, no acumulan residuos.
Corrigen hasta 30 cm de desfasamiento.

Fácil instalación

¡ Sin herramientas !



TF-110
Fregadero

Patentes: 8,621,683 / 320162
45506 / D753,270
Otras patentes en trámite



TF-100
Lavabo
Fregadero

Patentes: D753,270 / 45507
Otras patentes en trámite



TF-105
Lavabo
Fregadero

Patente en trámite

Trampas Rígidas

Instalación confiable. Cero fugas.
Resisten cambios de temperatura.

Material 100% Virgen

Diseño estético gris plata



P-B9052P
Lavabo
Fregadero





P-B9053P
Lavabo
Fregadero



P-B9029P
Lavabo
Fregadero 1 tarja

Patente en trámite

CARACTERÍSTICAS TÉCNICAS

- ✓ Empaques cónicos fabricados en polímero de alta ingeniería que garantizan un mejor sello. 
- ✓ Nueva unión Trampa-Bastón que junto con el nuevo empaque, garantiza cero fugas bajo cualquier condición de instalación. Patente en trámite. 
- ✓ Material 100% virgen que garantiza las propiedades del polímero en el largo plazo. No se rompe.
- ✓ Robustas Tuercas Ergonómicas de larga duración y fáciles de apretar. Patente en trámite. 

Salidas para Fregadero



P-B9028P
Fregadero 2 tarjas



P-B9054P
Fregadero 2 tarjas

CONECTORES FLEXIBLES PARA AGUA Y GAS

Lavabo / Fregadero, Conector T para Lavabo / Fregadero, Sanitario, Boiler Flujo Mayor, Boiler Flujo Normal, Conector Flexible para Medidor de Agua, Gas Uso Doméstico y Comercial, Pig Tail Tanque para Gas, Estufa.

Conectores
Flexibles

PAQUETES PARA INSTALACIÓN

Lavabo, Sanitario, Fregadero, Boiler, Lavavajillas, Refrigerador, Calentador, Estufa / Secadora y Tanque para Gas LP.

Paquetes
para
instalación

LLAVES DE CONTROL

Para Agua y para Gas.

Llaves
de Control

ACCESORIOS PARA DESAGÜE

Cuello Flexible, Brida Flexible, Trampas Flexibles y de Latón para Lavabo / Fregadero, Contra-canastas para Fregadero y Bar, Contrapas para Lavabo y Fregadero, Accesorios para Lavabo / Fregadero y Tina de Baño, Coladeras y Válvula Anti-Olores.

Accesorios
para
Desagüe

REFACCIONES PARA LAVABO Y FREGADERO

Conectores para mezcladora 4" y 8", Conectores para Mezcladora Monomando, Empaques de Repuesto Accesorios para Lavabo / Fregadero y Aireadores.

Refacciones
para Lavabo
y Fregadero

HERRAJES PARA SANITARIO

Válvulas de Admisión y Descarga, Peras de Descarga, Juegos de Reparación para Tanque de Sanitario, Manivelas, Bidet Manual, Juego de Instalación Tanque / Taza, Empaque unión Tanque / Taza, Tornillos Tanque / Taza, Tornillos Ancla para Brida Sanitaria y Tornillos de Sujeción para Sanitario.

Herrajes
para
Sanitario

VÁLVULAS Y CONEXIONES

Conexiones de Latón, Válvulas Certificadas para Gas, Válvula de Alivio para Boiler, Llaves de Esfera para Jardín y Lavandería, Cinta Selladora.

Válvulas y
Conexiones

FILTROS PARA AGUA

Filtro para Refrigerador, Filtro para Mezcladora y Filtro para Sarro y Sedimentos.

Filtros para
Agua

REGADERAS

Regaderas de Mano, De Masaje, De Cascada, Conectores de Repuesto, Manguera Anillada, Brazos de Latón Cromado y Regaderas Eléctricas.

Regaderas

ACCESORIOS PARA TUBERÍAS

Acoples para Drenaje Sanitario, Acople de Compresión y Conexiones de Latón.

Accesorios
para
Tuberías

DUCTOS PARA EXTRACCIÓN DE AIRE

Kit de Extracción, Kit Atrapapelusas, Conductos de Aluminio, Ductos de Aluminio, Ductos Rígidos, Codo, Ventiladores / Repuestos y Conector Universal.

Ductos para
Extracción
de Aire

DESTAPACAÑOS

Bomba de Hule, Bomba Tipo Acordeón, Barreno Tambor, Barreno con Manivela, Barreno para Sanitario, Cinta con Carrete y Cinta con Estuche.

Destapacaños

CONECTORES *flexibles* de NUEVA GENERACIÓN

LÍNEA
PREMIUM

Garantía **20 AÑOS**

LÍNEA
BÁSICA

Garantía **10 AÑOS**

¡ NUEVA !
LLAVE DE AJUSTE

Desarrollo exclusivo de Coflex que permite instalar manualmente ambos extremos del Conector Flexible Coflex.

Facilita la instalación en lugares de difícil acceso sin necesidad de usar herramientas.

Patentes en trámite

Disponible en

Familias: AL-A40 a 200 cm
VL-A40 a 200 cm / VLB-A16 a 30"



ACERO ULTRA

AL-A**



VINILO PLATINO

VL-A**



ACERO FORTE

LL-A**



VINILO TRADICIONAL

CVLG-D**

100% LIBRES de Plomo

Nuevos
Trenzados

- Lavabo / Fregadero
- Conector T para Lavabo / Fregadero
- Sanitario
- Boiler Flujo Mayor
- Boiler Flujo Normal
- Medidor de Agua
- Hidro
- Lavadora
- Conector Y para Lavadora
- Conector para Lavadora
- Lavavajillas
- Refrigerador

Conectores
Flexibles

Paquetes
para
instalación

Llaves
de Control

Accesorios
para
Desagüe

Refacciones
para Lavabo
y Fregadero

Herrajes
para
Sanitario

Válvulas y
Conexiones

Filtros para
Agua

Regaderas

Accesorios
para
Tuberías

Ductos para
Extracción
de Aire

Destapacaños

**Conectores
Flexibles
Lavabo
Fregadero**

Paquetes
para
instalación



- ✓ Trenzado: **Acero Ultra***
- ✓ Manguera Interior: EPDM
- ✓ Espiga: Cobre (Patente No. 203206)
- ✓ Férula: Acero Inoxidable
- ✓ **100% LIBRES** de Plomo
- ✓ Diámetro Interior: 5/16" (8.0 mm)
- ✓ Empaque: Cónico de hule
- ✓ Temperatura de trabajo: 0 °C a 82 °C
- ✓ Presión máxima de trabajo: 10 kg / cm² / 145 psi

*Trenzado que brinda máxima resistencia a la corrosión por ser fabricado con Acero Inoxidable Tipo 316L que soporta exposición a químicos clorados.

Llaves
de Control

Accesorios
para
Desagüe

Refacciones
para Lavabo
y Fregadero

Herrajes
para
Sanitario

Válvulas y
Conexiones

Filtros para
Agua

Regaderas

Accesorios
para
Tuberías

Ductos para
Extracción
de Aire

Destapacaños

Largo cm	Modelo	Código	Cantidad por caja
-------------	--------	--------	----------------------

**¡ NUEVA !
LLAVE DE
AJUSTE** Patente
en trámite



1/2" FIP x 1/2" FIP

Tuercas de Latón Niquelado

GARANTÍA 20 años

40	1-AL-A40	750160550203 4	50
55	1-AL-A55	750160550204 1	50
70	1-AL-A70	750160550205 8	50
100	1-AL-A100	750160550207 2	15
200	1-AL-A200	71063191121 6	10



1/2" FIP x 1/2" A.M.

Tuerca de Latón Niquelado
y Termoplástico de Alta Densidad*

* Patentes D724,936 / 43670

GARANTÍA 10 años

40	1-AL2-A40	71063191668 6	50
55	1-AL2-A55	71063191693 8	50



3/8" COMP x 1/2" FIP

Tuercas de Latón Niquelado

GARANTÍA 20 años

Disponible con Llave de Ajuste a partir de enero 2017

55	1-AL-B55	750160550211 9	50
----	----------	----------------	----



3/8" FIP x 1/2" FIP

Tuercas de Latón Niquelado

GARANTÍA 20 años

40	1-AL-G40	750160550230 0	50
----	----------	----------------	----



- ✓ Trenzado: **Vinilo Platino***
- ✓ Manguera Interior: EPDM
- ✓ Espiga: Cobre (Patente No. 203206)
- ✓ Férula: Acero Inoxidable
- ✓ **100% LIBRES** de Plomo
- ✓ Diámetro Interior: 5/16" (8.0 mm)
- ✓ Empaque: Cónico de hule
- ✓ Temperatura de trabajo: 0 °C a 82 °C
- ✓ Presión máxima de trabajo: 10 kg / cm² / 145 psi

*Trenzado en Vinilo Reforzado color Platino, que brinda una alta resistencia a la corrosión y un estético diseño con acabado metálico.

Conectores Flexibles
Lavabo Fregadero

Paquetes para instalación

Llaves de Control

Accesorios para Desagüe

Refacciones para Lavabo y Fregadero

Herrajes para Sanitario

Válvulas y Conexiones

Filtros para Agua

Regaderas

Accesorios para Tuberías

Ductos para Extracción de Aire

Destapacaños



1/2" FIP x 1/2" FIP

Tuercas de Latón Niquelado

Largo cm	Modelo	Código	Cantidad por caja
40	1-VL-A40	750160550702 2	50
55	1-VL-A55	750160550703 9	50
70	1-VL-A70	750160550704 6	25
100	1-VL-A100	750160550706 0	25
200	1-VL-A200	71063190182 8	25

GARANTÍA 20 años



3/8" COMP. x 1/2" FIP

Tuercas de Latón Niquelado

40	1-VL-B40	750160550710 7	50
55	1-VL-B55	750160550711 4	50

GARANTÍA 20 años



1/2" A.M. x 1/2" A.M.

Tuercas de Termoplástico de Alta Densidad*

* Patentes D724.936 / 43670

40	1-VL-K40	750160550717 6	50
55	1-VL-K55	750160550718 3	50
70	1-VL-K70	750160550719 0	25
85	1-VL-K85	750160550720 6	25
100	1-VL-K100	750160550721 3	25

GARANTÍA 10 años

Conectores Flexibles Lavabo Fregadero

Paquetes para instalación



- ✓ Trenzado: Vinilo Blanco
- ✓ Manguera Interior: EPDM
- ✓ Espiga: Cobre (Patente No. 203206)
- ✓ Férula: Acero Inoxidable
- ✓ **100% LIBRES** de Plomo
- ✓ Diámetro Interior: 5/16" (8.0 mm)
- ✓ Empaque: Cónico de hule
- ✓ Temperatura de trabajo: 0 °C a 82 °C
- ✓ Presión máxima de trabajo: 10 kg / cm² / 145 psi

Llaves de Control

Accesorios para Desagüe

Refacciones para Lavabo y Fregadero

Herrajes para Sanitario

Válvulas y Conexiones

Filtros para Agua

Regaderas

Accesorios para Tuberías

Ductos para Extracción de Aire

Destapacaños



1/2" FIP x 1/2" FIP

Tuercas de Latón Niquelado

Largo Pulgadas	Modelo	Código	Cantidad por caja
16"	1-VLB-A16	750160550724 4	50
20"	1-VLB-A20	750160550725 1	50
30"	1-VLB-A30	750160550726 8	25

GARANTÍA 20 años



3/8" COMP. x 1/2" FIP

Tuercas de Latón Niquelado

GARANTÍA 20 años



1/2" A.M. x 1/2" A.M.

Tuercas de Termoplástico de Alta Densidad*
* Patentes D724,936 / 43670

16"	1-VLB-B16	750160550730 5	50
20"	1-VLB-B20	750160550731 2	50
30"	1-VLB-B30	750160550732 9	25
16"	1-VLB-C16	750160550736 7	50
20"	1-VLB-C20	750160550737 4	50
24"	1-VLB-C24	710631900058 6	50
30"	1-VLB-C30	750160550738 1	25
36"	1-VLB-C36	750160550739 8	25

GARANTÍA 10 años



3/8" COMP. x 1/2" A.M.

Tuerca de Latón Niquelado y Termoplástico de Alta Densidad*
* Patentes D724,936 / 43670

GARANTÍA 10 años

16"	1-VLB-D16	750160550742 8	50
20"	1-VLB-D20	750160550743 5	50
30"	1-VLB-D30	750160550744 2	25
36"	1-VLB-D36	750160550745 9	25

Para alimentación adicional de:

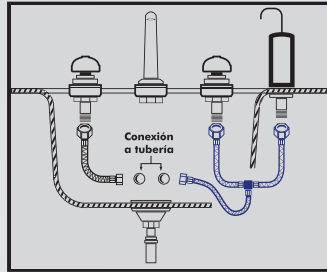

Filtro para Agua

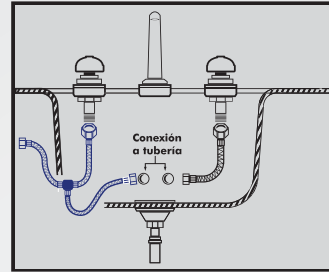

Lavavajillas

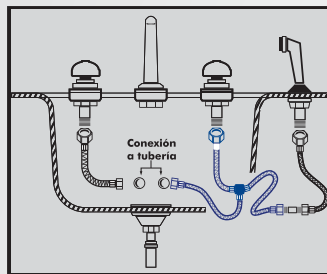

Rociador de Verduras

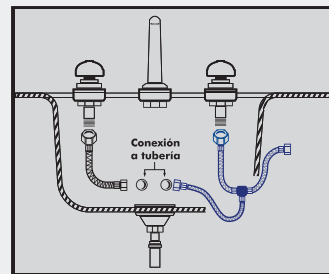

Refrigerador

La forma más rápida y segura para suministrar agua de una sola línea a las dos llaves de su mezcladora.

Proporciona conexiones estéticas, prácticas y rápidas.



- ✓ Trenzado: **Acero Ultra***
- ✓ Manguera Interior: EPDM
- ✓ Espiga: Cobre (Patente No. 203206)
- ✓ Férula: Acero Inoxidable
- ✓ **100% LIBRES** de Plomo
- ✓ Diámetro Interior: 5/16" (8.0 mm)
- ✓ Empaque: Cónico de hule
- ✓ Temperatura de trabajo: 0 °C a 82 °C
- ✓ Presión máxima de trabajo: 10 kg / cm² / 145 psi

*Trenzado que brinda máxima resistencia a la corrosión por ser fabricado con Acero Inoxidable Tipo 316L que soporta exposición a químicos clorados.

Diámetro Interior
5/16" (8.0 mm)

Largo cm	Modelo	Código	Cantidad por caja
-------------	--------	--------	----------------------



1/2" FIP x 1/2" FIP x 1/2" FIP

Tuercas de Latón Niquelado

¡ NUEVA !
LLAVE DE AJUSTE Patente en trámite

55	1-AL-T55	710631900224 5	10
----	----------	----------------	----

GARANTÍA 20 años



1/2" FIP x 1/2" FIP x 3/8" COMP.

Tuercas de Latón Niquelado

¡ NUEVA !
LLAVE DE AJUSTE Patente en trámite

55	1-AL-U55	710631900222 1	10
----	----------	----------------	----

GARANTÍA 20 años

Conectores Flexibles
Lavabo Fregadero

Paquetes para instalación

Llaves de Control

Accesorios para Desagüe

Refacciones para Lavabo y Fregadero

Herrajes para Sanitario

Válvulas y Conexiones

Filtros para Agua

Regaderas

Accesorios para Tuberías

Ductos para Extracción de Aire

Destapacaños

Conectores
Flexibles
Lavabo
Fregadero

Paquetes
para
instalación

Llaves
de Control

Accesorios
para
Desagüe

Refacciones
para Lavabo
y Fregadero

Herrajes
para
Sanitario

Válvulas y
Conexiones

Filtros para
Agua

Regaderas

Accesorios
para
Tuberías

Ductos para
Extracción
de Aire

Destapacaños

Para alimentación adicional de:

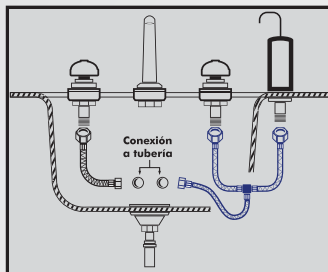

Filtro para Agua

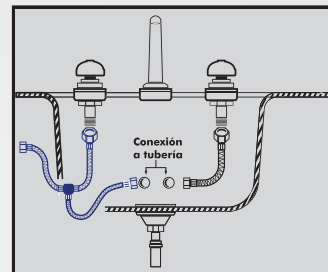

Lavavajillas

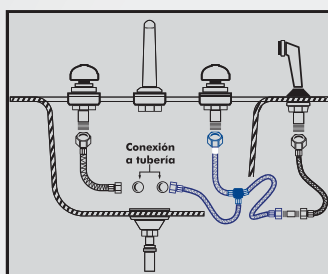

Rociador de Verduras

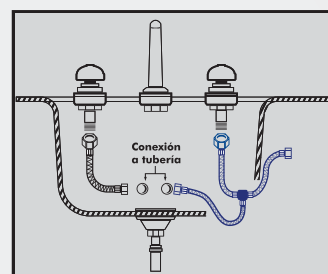

Refrigerador



- ✓ Trenzado: **Vinilo Platino***
- ✓ Manguera Interior: EPDM
- ✓ Espiga: Cobre (Patente No. 203206)
- ✓ Férula: Acero Inoxidable
- ✓ **100% LIBRES** de Plomo
- ✓ Diámetro Interior: 5/16" (8.0 mm)
- ✓ Empaque: Cónico de hule
- ✓ Temperatura de trabajo: 0 °C a 82 °C
- ✓ Presión máxima de trabajo: 10 kg / cm² / 145 psi

*Trenzado en Vinilo Reforzado color Platino, que brinda una alta resistencia a la corrosión y un estético diseño con acabado metálico.

Largo cm	Modelo	Código	Cantidad por caja
-------------	--------	--------	----------------------



1/2" A.M. x 1/2" A.M. x 1/2" A.M.

GARANTÍA 10 años

Tuercas de Termoplástico
de Alta Densidad*
* Patentes D724.936 / 43670

La forma más rápida y segura para suministrar agua de una sola línea a las dos llaves de su mezcladora.

Proporciona conexiones estéticas, prácticas y rápidas.

Para alimentación adicional de:

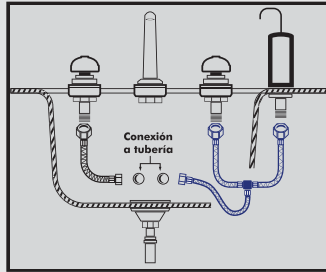

Filtro para Agua

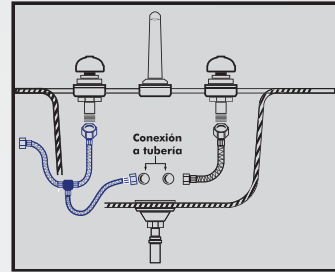

Lavavajillas

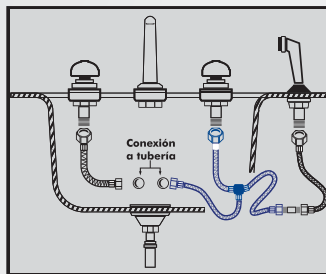

Rociador de Verduras

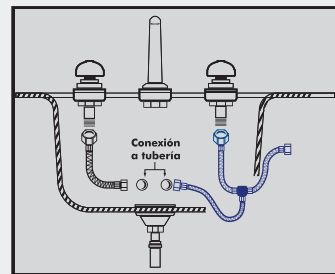

Refrigerador

Conectores Flexibles
Lavabo Fregadero

Paquetes para instalación

Llaves de Control

Accesorios para Desagüe

Refacciones para Lavabo y Fregadero

Herrajes para Sanitario

Válvulas y Conexiones

Filtros para Agua

Regaderas

Accesorios para Tuberías

Ductos para Extracción de Aire

Destapacaños



- ✓ Trenzado: Vinilo Blanco
- ✓ Manguera Interior: EPDM
- ✓ Espiga: Cobre (Patente No. 203206)
- ✓ Férula: Acero Inoxidable
- ✓ **100% LIBRES** de Plomo
- ✓ Diámetro Interior: 5/16" (8.0 mm)
- ✓ Empaque: Cónico de hule
- ✓ Temperatura de trabajo: 0 °C a 82 °C
- ✓ Presión máxima de trabajo: 10 kg / cm² / 145 psi

Largo Pulgadas	Modelo	Código	Cantidad por caja
----------------	--------	--------	-------------------



1/2" A.M. x 1/2" A.M. x 1/2" A.M.

Tuercas de Termoplástico de Alta Densidad*

* Patentes D724,936 / 43670

GARANTÍA 10 años

20"	1-VLB-T20	71063190320 4	10
-----	-----------	---------------	----

Conectores
Flexibles
Lavabo
Fregadero

Paquetes
para
instalación



- Trenzado: **Acero Forte***
- Manguera Interior: EPDM
- Espiga: Cobre (Patente No. 203206)
- Férula: Acero Inoxidable
- 100% LIBRES** de Plomo
- Diámetro Interior: 5/16" (8.0 mm)
- Empaque: Cónico de hule
- Temperatura de trabajo: 0 °C a 82 °C
- Presión máxima de trabajo: 10 kg / cm² / 145 psi

*Fórmula exclusiva de Coflex® que combina Acero Inoxidable y Polímero de Tecnología Avanzada en un trenzado de diseño único en el mercado, brindando alto desempeño y seguridad. **Patente en trámite.**

Llaves
de Control

Accesorios
para
Desagüe

Refacciones
para Lavabo
y Fregadero

Herrajes
para
Sanitario

Válvulas y
Conexiones

Filtros para
Agua

Regaderas

Accesorios
para
Tuberías

Ductos para
Extracción
de Aire

Destapacaños

Largo cm	Modelo	Código	Cantidad por caja
40	1-LL-A40	750160550901 9	100
55	1-LL-A55	750160550902 6	100
100	1-LL-A100	750160550903 3	50

1/2" FIP x 1/2" FIP

Tuercas de Latón Niquelado **GARANTÍA 10 años**



1/2" FIP x 1/2" A.M.

GARANTÍA 10 años

Tuerca de Latón Niquelado
y Termoplástico de Alta Densidad*

* Patentes D724,936 / 43670

Las presentaciones en caja de 100 conectores flexibles, van en bolsas con 10 piezas. Pedido mínimo por modelo: 1 caja

- ✓ Trenzado: Vinilo Tradicional
- ✓ Manguera Interior: EPDM
- ✓ Espiga: Cobre (Patente No. 203206)
- ✓ Férula: Acero Inoxidable
- ✓ **100% LIBRES** de Plomo
- ✓ Diámetro Interior: 5/16" (8.0 mm)
- ✓ Empaque: Cónico de hule
- ✓ Temperatura de trabajo: 0 °C a 82 °C
- ✓ Presión máxima de trabajo: 10 kg / cm² / 145 psi

Largo cm o Pulgadas	Modelo	Código	Cantidad por caja
---------------------	--------	--------	-------------------



1/2" A.M. x 1/2" A.M.

Tuercas Termoplástico de Alta Densidad*

* Patentes D724,936 / 43670

Paquete Ferretero

40	1-CVLG-C40	71063190828 5	100
55	1-CVLG-C55	71063190829 2	100

GARANTÍA 10 años



1/2" FIP x 1/2" FIP

Tuercas de Latón Niquelado

Paquete Ferretero

40	1-CVLG-D40	71063191174 2	100
55	1-CVLG-D55	71063191175 9	100

GARANTÍA 10 años



1/2" A.M. x 1/2" A.M.

Tuercas Termoplástico de Alta Densidad*

* Patentes D724,936 / 43670

40	1-CVLB-A40	71063190010 4	100
55	1-CVLB-A55	71063190011 1	100

GARANTÍA 10 años



3/8" COMP. x 1/2" A.M.

Tuerca de Latón Niquelado y Termoplástico de Alta Densidad*

* Patentes D724,936 / 43670

16"	1-CVLB-B16	71063190029 6	100
20"	1-CVLB-B20	71063190030 2	100

GARANTÍA 10 años

Las presentaciones en caja de 100 conectores flexibles, van en bolsas con 10 piezas. Pedido mínimo por modelo: 1 caja

Conectores Flexibles
Lavabo
Fregadero

Paquetes para instalación

Llaves de Control

Accesorios para Desagüe

Refacciones para Lavabo y Fregadero

Herrajes para Sanitario

Válvulas y Conexiones

Filtros para Agua

Regaderas

Accesorios para Tuberías

Ductos para Extracción de Aire

Destapacaños

**Conectores
Flexibles
Sanitario**

Paquetes
para
instalación



- ✓ Trenzado: **Acero Ultra***
- ✓ Manguera Interior: EPDM
- ✓ Espiga: Cobre (Patente No. 203206)
- ✓ Férula: Acero Inoxidable

- ✓ **100% LIBRES** de Plomo
- ✓ Diámetro Interior: 5/16" (8.0 mm)
- ✓ Empaque: Cónico de hule
- ✓ Temperatura de trabajo: 0 °C a 82 °C
- ✓ Presión máxima de trabajo: 10 kg / cm² / 145 psi

*Trenzado que brinda máxima resistencia a la corrosión por ser fabricado con Acero Inoxidable Tipo 316L que soporta exposición a químicos clorados.

Llaves
de Control



1/2" FIP x 7/8" FIP

Largo cm	Modelo	Código	Cantidad por caja
35	1-AS-A35	750160550301 7	50
50	1-AS-A50	750160550303 1	50

GARANTÍA 20 años

Tuercas de Latón Niquelado
y Termoplástico de Alta Densidad



3/8" COMP. x 7/8" A.M.

GARANTÍA 10 años

Tuerca de Latón Niquelado
y Termoplástico de Alta Densidad*
* Patentes D724,936 / 43670



1/2" FIP x 7/8" A.M.

GARANTÍA 10 años

Tuerca de Latón Niquelado
y Termoplástico de Alta Densidad*
* Patentes D724,936 / 43670



7/8" FIP x 7/8" FIP

GARANTÍA 20 años

Tuercas de Latón Niquelado

Accesorios
para
Desagüe

Refacciones
para Lavabo
y Fregadero

Herrajes
para
Sanitario

Válvulas y
Conexiones

Filtros para
Agua

Regaderas

Accesorios
para
Tuberías

Ductos para
Extracción
de Aire

Destapacaños



- ✓ Trenzado: **Vinilo Platino**
- ✓ Manguera Interior: EPDM
- ✓ Espiga: Cobre (Patente No. 203206)
- ✓ Férula: Acero Inoxidable
- ✓ **100% LIBRES** de Plomo
- ✓ Diámetro Interior: 5/16" (8.0 mm)
- ✓ Empaque: Cónico de hule
- ✓ Temperatura de trabajo: 0 °C a 82 °C
- ✓ Presión máxima de trabajo: 10 kg / cm² / 145 psi

*Trenzado en Vinilo Reforzado color Platino, que brinda una alta resistencia a la corrosión y un estético diseño con acabado metálico.



1/2" FIP x 7/8" FIP

Tuercas de Latón Niquelado

Largo cm	Modelo	Código	Cantidad por caja
35	1-VS-A35	750160550801 2	50
50	1-VS-A50	750160550802 9	50

GARANTÍA 20 años



1/2" FIP x 7/8" A.M.

Tuerca de Latón Niquelado y Termoplástico de Alta Densidad*

* Patentes D724,936 / 43670

35	1-VS-E35	750160550805 0	50
50	1-VS-E50	750160550817 3	50

GARANTÍA 10 años



7/8" FIP x 7/8" FIP

Tuercas de Latón Niquelado

35	1-VS-F35	750160550809 8	50
----	----------	----------------	----

GARANTÍA 20 años



1/2" A.M. x 7/8" A.M.

Tuercas Termoplástico de Alta Densidad*

* Patentes D724,936 / 43670

35	1-VS-M35	750160550825 8	25
50	1-VS-M50	750160550826 5	50

GARANTÍA 10 años



7/8" FIP x 7/8" A.M.

Tuerca de Latón Niquelado y Termoplástico de Alta Densidad*

* Patentes D724,936 / 43670

35	1-VS-N35	750160550827 2	50
50	1-VS-N50	750160550840 1	50

GARANTÍA 10 años

Conectores Flexibles Sanitario

Paquetes para instalación

Llaves de Control

Accesorios para Desagüe

Refacciones para Lavabo y Fregadero

Herrajes para Sanitario

Válvulas y Conexiones

Filtros para Agua

Regaderas

Accesorios para Tuberías

Ductos para Extracción de Aire

Destapacaños

Conectores
Flexibles
Sanitario

Paquetes
para
instalación



- ✓ Trenzado: Vinilo Blanco
- ✓ Manguera Interior: EPDM
- ✓ Espiga: Cobre (Patente No. 203206)
- ✓ Férula: Acero Inoxidable
- ✓ **100% LIBRES** de Plomo
- ✓ Diámetro Interior: 5/16" (8.0 mm)
- ✓ Empaque: Cónico de hule
- ✓ Temperatura de trabajo: 0 °C a 82 °C
- ✓ Presión máxima de trabajo: 10 kg / cm² / 145 psi

Llaves
de Control

Accesorios
para
Desagüe

Refacciones
para Lavabo
y Fregadero

Herrajes
para
Sanitario

Válvulas y
Conexiones

Filtros para
Agua

Regaderas

Accesorios
para
Tuberías

Ductos para
Extracción
de Aire

Destapacaños

Largo Pulgadas	Modelo	Código	Cantidad por caja
----------------	--------	--------	-------------------



1/2" FIP x 7/8" A.M.

Tuerca de Latón Niquelado
y Termoplástico de Alta Densidad*
* Patentes D724,936 / 43670

GARANTÍA 10 años

16"	1-VSB-A16	750160550830 2	50
20"	1-VSB-A20	750160550831 9	50



3/8" COMP. x 7/8" A.M.

Tuerca de Latón Niquelado
y Termoplástico de Alta Densidad*
* Patentes D724,936 / 43670

GARANTÍA 10 años

16"	1-VSB-B16	750160550834 0	50
20"	1-VSB-B20	750160550835 7	50



1/2" A.M. x 7/8" A.M.

Tuercas Termoplástico
de Alta Densidad*
* Patentes D724,936 / 43670

GARANTÍA 10 años

16"	1-VSB-C16	750160550838 8	50
20"	1-VSB-C20	750160550839 5	50



- ✓ Trenzado: **Acero Forte***
- ✓ Manguera Interior: EPDM
- ✓ Espiga: Cobre (Patente No. 203206)
- ✓ Férula: Acero Inoxidable
- ✓ **100% LIBRES** de Plomo
- ✓ Diámetro Interior: 5/16" (8.0 mm)
- ✓ Empaque: Cónico de hule
- ✓ Temperatura de trabajo: 0 °C a 82 °C
- ✓ Presión máxima de trabajo: 10 kg / cm² / 145 psi

*Fórmula exclusiva de Coflex® que combina Acero Inoxidable y Polímero de Tecnología Avanzada en un trenzado de diseño Único en el mercado, brindando alto desempeño y seguridad. **Patente en trámite.**

- Conectores Flexibles **Sanitario**
- Paquetes para instalación
- Llaves de Control
- Accesorios para Desagüe
- Refacciones para Lavabo y Fregadero
- Herrajes para Sanitario
- Válvulas y Conexiones
- Filtros para Agua
- Regaderas
- Accesorios para Tuberías
- Ductos para Extracción de Aire
- Destapacaños

Largo cm	Modelo	Código	Cantidad por caja
35	1-LS-A35	750160551001 5	100
50	1-LS-A50	750160551002 2	100



1/2" FIP x 7/8" FIP

Tuercas de Latón Niquelado

GARANTÍA 10 años



1/2" FIP x 7/8" A.M.

Tuercas de Latón Niquelado y Termoplástico de Alta Densidad*
* Patentes D724,936 / 43670

GARANTÍA 10 años



7/8" FIP x 7/8" FIP

Tuercas de Latón Niquelado

GARANTÍA 10 años

Las presentaciones en caja de 100 conectores flexibles, van en bolsas con 10 piezas. Pedido mínimo por modelo: 1 caja

Conectores Flexibles Sanitario

Paquetes para instalación

Llaves de Control

Accesorios para Desagüe

Refacciones para Lavabo y Fregadero

Herrajes para Sanitario

Válvulas y Conexiones

Filtros para Agua

Regaderas

Accesorios para Tuberías

Ductos para Extracción de Aire

Destapacaños

- ✓ Trenzado: Vinilo Tradicional
- ✓ Manguera Interior: EPDM
- ✓ Espiga: Cobre (Patente No. 203206)
- ✓ Férula: Acero Inoxidable
- ✓ **100% LIBRES** de Plomo
- ✓ Diámetro Interior: 5/16" (8.0 mm)
- ✓ Empaque: Cónico de hule
- ✓ Temperatura de trabajo: 0 °C a 82 °C
- ✓ Presión máxima de trabajo: 10 kg / cm² / 145 psi

Largo cm	Modelo	Código	Cantidad por caja
----------	--------	--------	-------------------

Paquete Ferretero

35	1-CVSG-C35	71063190830 8	100
50	1-CVSG-C50	71063190571 0	100

GARANTÍA 10 años



1/2" A.M. x 7/8" A.M.

Tuercas Termoplástico de Alta Densidad*
* Patentes D724,936 / 43670

Paquete Ferretero

35	1-CVSG-D35	71063191258 9	100
----	------------	---------------	-----

GARANTÍA 10 años



7/8" FIP x 7/8" A.M.

Tuercas de Latón Niquelado y Termoplástico de Alta Densidad*
* Patentes D724,936 / 43670

Paquete Ferretero

35	1-CVSG-E35	71063191176 6	100
50	1-CVSG-E50	71063191177 3	100

GARANTÍA 10 años



1/2" FIP x 7/8" FIP

Tuercas de Latón Niquelado

Las presentaciones en caja de 100 conectores flexibles, van en bolsas con 10 piezas. Pedido mínimo por modelo: 1 caja

- ☑ Trenzado: Vinilo Blanco
- ☑ Manguera Interior: EPDM
- ☑ Espiga: Cobre (Patente No. 203206)
- ☑ Férula: Acero Inoxidable
- ☑ **100% LIBRES** de Plomo
- ☑ Diámetro Interior: 5/16" (8.0 mm)
- ☑ Empaque: Cónico de hule
- ☑ Temperatura de trabajo: 0 °C a 82 °C
- ☑ Presión máxima de trabajo: 10 kg / cm² / 145 psi



1/2" A.M. x 7/8" A.M.

Tuercas de Latón Niquelado
y Termoplástico de Alta Densidad*
* Patentes D724,936 / 43670



3/8" COMP. x 7/8" A.M.

Tuercas de Latón Niquelado
y Termoplástico de Alta Densidad*
* Patentes D724,936 / 43670

Largo cm o Pulgadas	Modelo	Código	Cantidad por caja
------------------------	--------	--------	----------------------

35	1-CVSB-A35	71063190012 8	100
50	1-CVSB-A50	71063190031 9	100

GARANTÍA 10 años

12"	1-CVSB-B12	71063190026 5	100
16"	1-CVSB-B16	71063190027 2	100
20"	1-CVSB-B20	71063191274 9	100

GARANTÍA 10 años

Conectores
Flexibles
Sanitario

Paquetes
para
instalación

Llaves
de Control

Accesorios
para
Desagüe

Refacciones
para Lavabo
y Fregadero

Herrajes
para
Sanitario

Válvulas y
Conexiones

Filtros para
Agua

Regaderas

Accesorios
para
Tuberías

Ductos para
Extracción
de Aire

Destapacaños

Conectores Flexibles Boiler

- Trenzado: Acero Inoxidable
- Manguera Interior: EPDM
- Espiga: Latón
- Férula: Acero Inoxidable
- Diámetro Interior: .500" (12.7 mm)
- Empaque: Plano de hule
- Temperatura de trabajo: 0 °C a 90 °C
- Presión máxima de trabajo: 10 kg / cm² / 145 psi



Flujo de litros por minuto		
Diámetro interior	0.70 Kg/cm ² - 10 psi (tinaco)	4 Kg/cm ² - 60 psi (hidroneumático)
14.5mm	10 lpm	24 lpm

GARANTÍA
10 años
PRODUCTO MEXICANO

Paquetes para instalación

Llaves de Control

Accesorios para Desagüe

Refacciones para Lavabo y Fregadero

Herrajes para Sanitario

Válvulas y Conexiones

Filtros para Agua

Regaderas

Accesorios para Tuberías

Ductos para Extracción de Aire

Destapacaños



3/4" FIP x 3/4" FIP

Tuercas de Latón



3/4" MNPT x 3/4" FIP

Tuercas de Latón



1/2" FIP x 3/4" FIP

Tuercas de Latón



1/2" FIP x 3/4" MNPT

Tuercas de Latón



1/2" FIP x 1/2" FIP

Tuercas de Latón

Largo cm	Modelo	Código	Cantidad por caja
40	1-AB-A40	750160551301 6	10
60	1-AB-A60	750160551302 3	10
80	1-AB-A80	750160551303 0	10
100	1-AB-A100	71063190268 9	10
40	1-AB-B40	750160551305 4	10
60	1-AB-B60	750160551306 1	10
80	1-AB-B80	750160551307 8	10
40	1-AB-D40	71063190080 7	10
60	1-AB-D60	71063190081 4	10
80	1-AB-D80	71063190082 1	10
120	1-AB-D120	71063191083 7	10
40	1-AB-G40	71063190090 6	10
60	1-AB-G60	71063190091 3	10
80	1-AB-G80	71063190092 0	10
40	1-AB-I40	71063190939 8	10
60	1-AB-I60	71063190940 4	10
80	1-AB-I80	71063190941 1	20

- Trenzado: Vinilo Reforzado
- Manguera Interior: EPDM
- Espiga: Latón
- Férula: Latón
- Diámetro Interior: .500" (12.7 mm)
- Empaque: Plano de hule
- Temperatura de trabajo: 0 °C a 90 °C
- Presión máxima de trabajo: 10 kg / cm² / 145 psi



Flujo de litros por minuto		
Diámetro interior	0.70 Kg/cm ² - 10 psi (tinaco)	4 Kg/cm ² - 60 psi (hidroneumático)
14.5mm	10 lpm	24 lpm

GARANTÍA
10 años
PRODUCTO MEXICANO



3/4" FIP x 3/4" FIP

Tuercas de Latón

Largo cm	Modelo	Código	Cantidad por caja
40	1-VB-A40	750160551311 5	10
60	1-VB-A60	750160551312 2	10
80	1-VB-A80	750160551313 9	10



3/4" MNPT x 3/4" FIP

Tuercas de Latón

40	1-VB-B40	750160551315 3	10
60	1-VB-B60	750160551316 0	10
80	1-VB-B80	750160551317 7	10



1/2" FIP x 1/2" FIP

Tuercas de Latón

80	1-VB-I80	71063192090 4	10
100	1-VB-I100	71063192091 1	8
120	1-VB-I120	71063192092 8	10

Conectores Flexibles
Boiler

Paquetes para instalación

Llaves de Control

Accesorios para Desagüe

Refacciones para Lavabo y Fregadero

Herrajes para Sanitario

Válvulas y Conexiones

Filtros para Agua

Regaderas

Accesorios para Tuberías

Ductos para Extracción de Aire

Destapacaños

Conectores Flexibles Boiler

- Trenzado: Acero Inoxidable
- Manguera Interior: EPDM
- Espiga: Latón
- Férula: Latón Niquelado
- Diámetro Interior: .450" (11.4 mm)
- Empaque: Plano de hule
- Temperatura de trabajo: 0 °C a 90 °C
- Presión máxima de trabajo: 10 kg / cm² / 145 psi



Flujo de litros por minuto		
Diámetro interior	0.70 Kg/cm ² - 10 psi (tinaco)	4 Kg/cm ² - 60 psi (hidroneumático)
11.4mm	9 lpm	22 lpm

GARANTÍA
10 años
PRODUCTO MEXICANO

Paquetes para instalación

Llaves de Control

Accesorios para Desagüe

Refacciones para Lavabo y Fregadero

Herrajes para Sanitario

Válvulas y Conexiones

Filtros para Agua

Regaderas

Accesorios para Tuberías

Ductos para Extracción de Aire

Destapacaños

Largo cm	Modelo	Código	Cantidad por caja
----------	--------	--------	-------------------

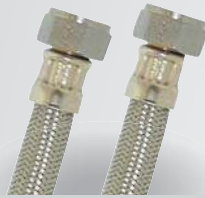

1/2" FIP x 1/2" FIP

Tuercas de Latón Niquelado

40	1-AB-C40	71063190832 2	10
60	1-AB-C60	750160551430 3	10
80	1-AB-C80	71063190831 5	10



1/2" FIP x 3/4" FIP

Tuercas de Latón Niquelado

60	1-AB-H60	71063190573 4	10
----	----------	---------------	----

- ✓ Trenzado: Vinilo Reforzado
- ✓ Manguera Interior: EPDM
- ✓ Espiga: Latón
- ✓ Férula: Latón
- ✓ Diámetro Interior: .500" (12.7 mm)
- ✓ Empaque: Plano de hule
- ✓ Temperatura de trabajo: -10 °C a 82 °C
- ✓ Presión máxima de trabajo: 10 kg / cm² / 145 psi

GARANTÍA
10 años
PRODUCTO MEXICANO

Largo cm	Modelo	Código	Cantidad por caja
-------------	--------	--------	----------------------



1/2" FIP x 1/2" FIP

Tuercas de Latón

50	1-VM-D50	71063191659 4	10
----	----------	---------------	----



3/4" FIP x 3/4" FIP

Tuercas de Latón

50	1-VM-E50	71063191660 0	10
----	----------	---------------	----

Conectores
Flexibles
Medidor
de Agua

Paquetes
para
instalación

Llaves
de Control

Accesorios
para
Desagüe

Refacciones
para Lavabo
y Fregadero

Herrajes
para
Sanitario

Válvulas y
Conexiones

Filtros para
Agua

Regaderas

Accesorios
para
Tuberías

Ductos para
Extracción
de Aire

Destapacaños

**Conectores
Flexibles
Hidro**

- ☑ Trenzado: Vinilo Reforzado
- ☑ Empaque: Plano de hule
- ☑ Manguera Interior: EPDM
- ☑ Temperatura de trabajo: 0 °C a 82 °C
- ☑ Espiga: Latón
- ☑ Presión máxima de trabajo: 10 kg / cm² / 145 psi
- ☑ Férula: Latón



Paquetes
para
instalación

Llaves
de Control

Accesorios
para
Desagüe

Refacciones
para Lavabo
y Fregadero

Herrajes
para
Sanitario

Válvulas y
Conexiones

Filtros para
Agua

Regaderas

Accesorios
para
Tuberías

Ductos para
Extracción
de Aire

Destapacaños

GARANTÍA
10 años
PRODUCTO MEXICANO



1" MNPT X 1" FIP

Tuercas de Latón



1" FIP CODO 90° X 1" MNPT

Tuercas de Latón

Largo cm	Modelo	Código	Cantidad por caja
40	1-VN-A40	750160551620 8	10
65	1-VN-A65	750160551621 5	10
90	1-VN-A90	750160551622 2	5
110	1-VN-A110	750160551623 9	5
155	1-VN-A155	71063191167 4	5
50	1-VN-B50	71063191630 3	14
90	1-VN-B90	71063191820 8	10
110	1-VN-B110	71063191821 5	10
155	1-VN-B155	71063191824 6	5

Lavadora Acero Inoxidable



- Trenzado: **Acero Ultra***
- Manguera Interior: EPDM
- Espiga: Latón
- Férula: Acero Inoxidable
- Empaque: Cónico de hule
- Temperatura de trabajo: 0 °C a 82 °C
- Presión máxima de trabajo: 10 kg / cm² / 145 psi

*Trenzado que brinda máxima resistencia a la corrosión por ser fabricado con Acero Inoxidable Tipo 316L que soporta exposición a químicos clorados.

GARANTÍA
10 años
PRODUCTO MEXICANO

Largo cm	Modelo	Código	Cantidad por caja
----------	--------	--------	-------------------



3/4" N.H. X 3/4" N.H.

Tuercas de Latón Niquelado

120	1-AW-A120	750160551601 7	20
180	1-AW-A180	750160551602 4	20

Lavadora Vinilo Blanco



- Trenzado: Vinilo Reforzado
- Manguera Interior: EPDM
- Espiga: Latón
- Férula: Acero Zincado
- Empaque: Plano de hule
- Temperatura de trabajo: 0 °C a 82 °C
- Presión máxima de trabajo: 10 kg / cm² / 145 psi

GARANTÍA
10 años
PRODUCTO MEXICANO

Largo cm	Modelo	Código	Cantidad por caja
----------	--------	--------	-------------------



3/4" N.H. X 3/4" N.H.

Tuercas de Acero Zincado

120	1-VWB-A120	71063190003 6	20
150	1-VWB-A150	71063190004 3	20
180	1-VWB-A180	71063190005 0	8

Conectores Flexibles Lavadora

Paquetes para instalación

Llaves de Control

Accesorios para Desagüe

Refacciones para Lavabo y Fregadero

Herrajes para Sanitario

Válvulas y Conexiones

Filtros para Agua

Regaderas

Accesorios para Tuberías

Ductos para Extracción de Aire

Destapacaños

Conectores
Flexibles
Lavadora

Paquetes
para
instalación

Llaves
de Control

Accesorios
para
Desagüe

Refacciones
para Lavabo
y Fregadero

Herrajes
para
Sanitario

Válvulas y
Conexiones

Filtros para
Agua

Regaderas

Accesorios
para
Tuberías

Ductos para
Extracción
de Aire

Destapacaños



- ✓ Trenzado: Vinilo Reforzado
- ✓ Manguera Interior: EPDM
- ✓ Espiga: Latón
- ✓ Férula: Acero Zincado
- ✓ Empaque: Plano de hule
- ✓ Temperatura de trabajo: 0 °C a 82 °C
- ✓ Presión máxima de trabajo: 10 kg / cm² / 145 psi

GARANTÍA
10 años
PRODUCTO MEXICANO



3/4" N.H. X 3/4" N.H.

Tuercas de Acero Zincado

Largo cm	Modelo	Código	Cantidad por caja
30	1-VWBY-A30	71063190105 7	10

Juego de Conector para Lavadora

Vinilo Blanco



- ✓ Trenzado: Vinilo Reforzado
- ✓ Manguera Interior: EPDM
- ✓ Espiga: Latón
- ✓ Férula: Acero Zincado
- ✓ Empaque: Plano de hule
- ✓ Temperatura de trabajo: 0 °C a 82 °C
- ✓ Presión máxima de trabajo: 10 kg / cm² / 145 psi

GARANTÍA
10 años
PRODUCTO MEXICANO



3/4" N.H. X 3/4" N.H.

Tuercas de Acero Zincado

Largo cm	Modelo	Código	Cantidad por caja
150	2-JVWB-A150	71063191580 1	6

Lavavajillas Acero Inoxidable



- ✓ Trenzado: Acero Inoxidable
- ✓ Manguera Interior: EPDM
- ✓ Espiga: Cobre (Patente No. 203206)
- ✓ Férula: Acero Inoxidable
- ✓ Empaque: Cónico de hule
- ✓ Temperatura de trabajo: 0 °C a 82 °C
- ✓ Presión máxima de trabajo: 10 kg / cm² / 145 psi

GARANTÍA
10 años
PRODUCTO MEXICANO

Largo cm	Modelo	Código	Cantidad por caja
150	1-AV-A150	750160551702 1	12



1/2" FIP X Codo 3/8" M.

Tuercas Latón Niquelado

Refrigerador Vinilo



- ✓ Trenzado: Vinilo Reforzado
- ✓ Manguera Interior: EPDM
- ✓ Espiga: Latón
- ✓ Férula: Acero Inoxidable
- ✓ Empaque: Cónico / Plano de hule
- ✓ Temperatura de trabajo: 0 °C a 82 °C
- ✓ Presión máxima de trabajo: 10 kg / cm² / 145 psi

GARANTÍA
10 años
PRODUCTO MEXICANO

Largo cm	Modelo	Código	Cantidad por caja
150	1-VR-A150	71063190282 5	6
300	1-VR-A300	71063190283 2	6



1/2" FIP X 1/4" COMP.

Tuercas Latón Niquelado



1/4" COMP. X 1/4" COMP.

Tuercas Latón Niquelado

30	1-VR-E30	71063190766 0	12
200	1-VR-E200	71063191714 0	6

Conectores Flexibles
Lavavajillas Refrigerador

Paquetes para instalación

Llaves de Control

Accesorios para Desagüe

Refacciones para Lavabo y Fregadero

Herrajes para Sanitario

Válvulas y Conexiones

Filtros para Agua

Regaderas

Accesorios para Tuberías

Ductos para Extracción de Aire

Destapacaños

CONECTORES *flexibles* Certificados

Somos la única empresa fabricante de Conectores Flexibles que certifica sus productos de Gas bajo la **NOM-014-SESH-2013**



Baja presión



Alta presión

Todos los conectores cuentan con manguera interior DuraGas® fabricada bajo formulación exclusiva de Coflex, compuesta por polímeros de ingeniería avanzada que le otorgan máxima seguridad para conducción de gas natural y LP, resistencia al ozono, a rayos UV y excelentes propiedades de autoextinción a la flama.

- Gas Uso Doméstico
- Gas Uso Comercial
- Pig Tail Tanque para Gas
- Conector Corrugado para Gas

Conectores
Flexibles
Gas

Paquetes
para
instalación

Llaves
de Control

Accesorios
para
Desagüe

Refacciones
para Lavabo
y Fregadero

Herrajes
para
Sanitario

Válvulas y
Conexiones

Filtros para
Agua

Regaderas

Accesorios
para
Tuberías

Ductos para
Extracción
de Aire

Destapacaños

Conectores Flexibles Gas Doméstico



- Trenzado: Acero Inoxidable
- Manguera Interior: DuraGas[®]*
- Espiga: Latón
- Férula: Acero Inoxidable
- Temperatura de trabajo: Hasta 60 °C (ambiente)
- Presión Máxima de trabajo: 7 kPa (1 psi)

* Desarrollo exclusivo de Coflex[®], información detallada pag. 108

GARANTÍA
10 años
PRODUCTO MEXICANO

Paquetes para instalación

Llaves de Control

Accesorios para Desagüe

Refacciones para Lavabo y Fregadero

Herrajes para Sanitario

Válvulas y Conexiones

Filtros para Agua

Regaderas

Accesorios para Tuberías

Ductos para Extracción de Aire

Destapacaños

Largo cm	Modelo	Código	Cantidad por caja
----------	--------	--------	-------------------



5/16" Flare x 5/16" Flare

Tuercas Latón Niquelado

Diámetro Interior 0.312" (8.0 mm)

60	1-AG-A60	71063190242 9	25
100	1-AG-A100	71063190243 6	25
150	1-AG-A150	71063190244 3	25
200	1-AG-A200	71063190245 0	20
250	1-AG-A250	71063191997 7	25

NOM-014-SESH-2013



3/8" Flare x 3/8" Flare

Tuercas Latón Niquelado

Diámetro Interior 0.312" (8.0 mm)

60	1-AG-B60	71063190247 4	25
100	1-AG-B100	71063190248 1	25
150	1-AG-B150	71063190249 8	25
200	1-AG-B200	71063190250 4	20
250	1-AG-B250	71063192032 4	20

NOM-014-SESH-2013



- Trenzado: Acero Inoxidable
- Manguera Interior: DuraGas®*
- Espiga: Latón
- Férula: Latón
- Temperatura de trabajo: Hasta 60 °C (ambiente)
- Presión Máxima de trabajo: 7 kPa (1 psi)

* Desarrollo exclusivo de Coflex® información detallada pag. 108

GARANTÍA
10 años
PRODUCTO MEXICANO

Conectores
Flexibles
Gas
Comercial

Paquetes
para
instalación

Llaves
de Control

Accesorios
para
Desagüe

Refacciones
para Lavabo
y Fregadero

Herrajes
para
Sanitario

Válvulas y
Conexiones

Filtros para
Agua

Regaderas

Accesorios
para
Tuberías

Ductos para
Extracción
de Aire

Destapacaños

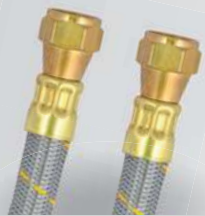

1/2" Flare X 1/2" Flare

Tuercas Latón

Largo Pulgadas	Modelo	Código	Cantidad por caja
----------------	--------	--------	-------------------

Diámetro Interior 0.500" (12.7 mm)

24"	1-AG-Q24	750160559002 4	20
36"	1-AG-Q36	750160559004 8	10
48"	1-AG-Q48	750160559005 5	10
60"	1-AG-Q60	750160559065 9	10
84"	1-AG-Q84	71063190313 6	5

NOM-014-SESH-2013



3/4" N.P.T. X 3/4" FIP

Tuercas Latón

Diámetro Interior 0.570" (14.5 mm)

90	AG-R90	71063190744 8	5
120	AG-R120	71063190745 5	5

Incluye niple campana 5/8" Flare x 3/4" N.P.T. y cinta selladora



3/4" Flare X 3/4" Flare

Tuercas Latón

Diámetro Interior 0.770" (19.5 mm)

90	AG-S90	71063191408 8	5
120	AG-S120	71063191409 5	5

Incluye niple 3/4" Flare x 3/4" FIP y cinta selladora

Conectores Flexibles Gas Doméstico



- Trenzado: Vinilo Reforzado
- Temperatura de trabajo: Hasta 60 °C (ambiente)
- Manguera Interior: DuraGas[®]*
- Presión Máxima de trabajo: 7 kPa (1 psi)
- Espiga: Latón
- Férula: Latón

* Desarrollo exclusivo de Coflex[®] información detallada pag. 108

GARANTÍA
10 años
PRODUCTO MEXICANO

Paquetes para instalación

Llaves de Control

Accesorios para Desagüe

Refacciones para Lavabo y Fregadero

Herrajes para Sanitario

Válvulas y Conexiones

Filtros para Agua

Regaderas

Accesorios para Tuberías

Ductos para Extracción de Aire

Destapacaños

Largo cm	Modelo	Código	Cantidad por caja
----------	--------	--------	-------------------

Diámetro Interior 0.312" (8.0 mm)



5/16" Flare x 5/16" Flare

Tuercas Latón

60	1-VG-A60	750160551417 4	25
100	1-VG-A100	750160551418 1	25
150	1-VG-A150	750160551419 8	25
200	1-VG-A200	750160551420 4	25
250	1-VG-A250	71063192101 7	20

NOM-014-SESH-2013



3/8" Flare x 3/8" Flare

Tuercas Latón

Diámetro Interior 0.312" (8.0 mm)

60	1-VG-B60	750160551423 5	25
100	1-VG-B100	750160551424 2	25
150	1-VG-B150	750160551425 9	25
200	1-VG-B200	750160551426 6	25
250	1-VG-B250	71063192102 4	25

NOM-014-SESH-2013



- Trenzado: Acero Inoxidable
- Manguera Interior: Termoplástico
- Espiga: Latón
- Férula: Latón Niquelado / Acero Inoxidable
- Tuerca: Latón
- Maneral: Resina
- Temperatura de trabajo: Hasta 60 °C (ambiente)
- Presión Máxima de trabajo: 17.5 Kg/cm² / 250 psi

GARANTÍA
5 años
PRODUCTO MEXICANO



7/16" M. x 7/8" Izq.
c/ Maneral

Conexiones de Latón

Largo cm	Modelo	Código	Cantidad por caja
Diámetro Interior 0.250" (6.35mm)			
35	1-AG-P35	750160551414 3	25
55	1-AG-P55	750160551415 0	25
Dos Vías			



1/4" M. x 7/8" Izq.
c/ Maneral

Conexiones de Latón

Largo cm	Modelo	Código	Cantidad por caja
Diámetro Interior 0.250" (6.35mm)			
35	1-AG-Y35	71063190867 4	25
55	1-AG-Y55	71063190868 1	25
Una Vía			

NOM-014-SESH-2013

Pig Tail

Vinilo

GARANTÍA
5 años
PRODUCTO MEXICANO



- Trenzado: Vinilo Reforzado
- Manguera Interior: Termoplástico
- Espiga: Latón
- Férula: Latón / Acero Inoxidable
- Tuerca: Latón
- Maneral: Resina
- Temperatura de trabajo: Hasta 60 °C (ambiente)
- Presión Máxima de trabajo: 17.5 Kg/cm² / 250 psi



7/16" M. x 7/8" Izq.
c/ Maneral

Conexiones de Latón

Largo cm	Modelo	Código	Cantidad por caja
Diámetro Interior 0.250" (6.35mm)			
35	1-VG-P35	71063190550 5	25
55	1-VG-P55	71063190551 2	25
Dos Vías			



1/4" M. x 7/8" Izq.
c/ Maneral

Conexiones de Latón

Largo cm	Modelo	Código	Cantidad por caja
Diámetro Interior 0.250" (6.35mm)			
55	1-VG-Y55	71063191082 0	25
Una Vía			

NOM-014-SESH-2013

Conector Corrugado para Gas

Acero Inoxidable Plastificado

Conectores Flexibles Gas Corrugado

Paquetes para instalación

Llaves de Control

Accesorios para Desagüe

Refacciones para Lavabo y Fregadero

Herrajes para Sanitario

Válvulas y Conexiones

Filtros para Agua

Regaderas

Accesorios para Tuberías

Ductos para Extracción de Aire

Destapacaños



Tuercas de Latón Niquelado y Conexiones de Latón

Largo Pulgadas	Modelo	Código	Cantidad por caja
1/2" FIP x 1/2" FIP			
18"	2-PC-G18	71063190689 2	25
24"	2-PC-G24	71063190690 8	25
36"	2-PC-G36	71063190692 2	25
48"	2-PC-G48	71063190697 7	25

- Lavabo
- Sanitario
- Fregadero
- Boiler
- Calentador
- Lavavajillas
- Refrigerador
- Estufa / Secadora
- Tanque para Gas LP

Conectores
Flexibles

**Paquetes
para
instalación**

Llaves
de Control

Accesorios
para
Desagüe

Refacciones
para Lavabo
y Fregadero

Herrajes
para
Sanitario

Válvulas y
Conexiones

Filtros para
Agua

Regaderas

Accesorios
para
Tuberías

Ductos para
Extracción
de Aire

Destapacaños



BRIDA
flexible
coflex
para Mingitorio



PB-402

¡La **MEJOR** forma para
instalar tu **MINGITORIO!**

GARANTÍA
10 años
PRODUCTO MEXICANO

Para mingitorios con descarga horizontal y trampa integrada, con distancia entre orificios desde 89 mm (3.5") hasta 165 mm (6.5")

- ✓ Facilita la instalación de su mingitorio
- ✓ La manga de PVC flexible corrige desfasamientos
- ✓ Las pijas de acero inoxidable se autoroscan con las ranuras de la brida
- ✓ Sustituye a la brida de latón por su durabilidad y fácil instalación
- ✓ Evita fugas, sello hermético al mingitorio y a la tubería

Patente: 328624

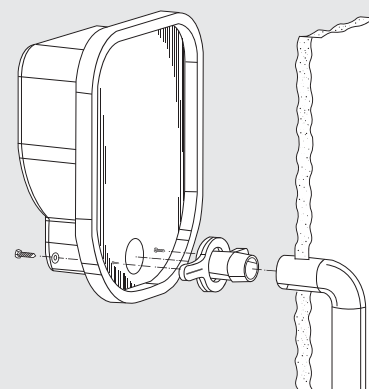

Para tubería de drenaje de 50 mm (2")
Se corta fácilmente a la medida deseada de acuerdo al modelo de su mingitorio

CENTRO DE CONTACTO 01 800 226 3539
distribuidor@coflex.com.mx

coflex innovación
en plomería
coflex.com.mx

Trampa Plástica



Modelo	Código	Cantidad por caja
2-PS-B001	71063190126 2	10
2-PS-B002	71063190197 2	10
2-PS-B003	71063190414 0	6
2-PS-B005	71063190759 2	5
2-PS-B007	71063190909 1	5

PS-B001

- 1 Trampa para lavabo plateada
- 1 Extensión plateada
- 1 Chupón universal Mod. P-B9030
- 2 Llaves de control para tubería roscada Mod. IP-120
- 2 Conectores flexibles 1/2" X 1/2" X 40 cm Mod. AL-A40
- 1 Contra para lavabo Mod. PH-200
- 1 Cinta selladora
- Instructivo de instalación

PS-B002 (tubo de cobre)

- 1 Trampa para lavabo plateada
- 1 Extensión plateada
- 1 Chupón universal Mod. P-B9030
- 2 Llaves de control para tubería de cobre Mod. IP-124
- 2 Conectores flexibles 1/2" X 1/2" X 40 cm Mod. AL-A40
- 1 Contra para lavabo Mod. PH-200
- 1 Cinta selladora
- Instructivo de instalación

PS-B003 (sin contra)

- 1 Trampa para lavabo plateada
- 1 Extensión plateada
- 1 Chupón universal Mod. P-B9030
- 2 Llaves de control para tubería roscada Mod. IP-120
- 2 Conectores flexibles 1/2" X 1/2" X 40 cm Mod. AL-A40
- 1 Cinta selladora
- Instructivo de instalación

PS-B005 (sin trampa) (sin contra)

- 1 Chupón universal Mod. P-B9030
- 2 Llaves de control para tubería roscada Mod. IP-100
- 2 Conectores flexibles 1/2" X 1/2" X 40 cm Mod. AL-A40
- 1 Cinta selladora
- Instructivo de instalación

PS-B007 (tubo cobre) (sin trampa) (sin contra)

- 1 Chupón universal Mod. P-B9030
- 2 Llaves de control para tubería de cobre Mod. IP-104
- 2 Conectores flexibles 1/2" X 1/2" X 40 cm Mod. AL-A40
- 1 Cinta selladora
- Instructivo de instalación

Conectores Flexibles

Paquetes para instalación Lavabo

Llaves de Control

Accesorios para Desagüe

Refacciones para Lavabo y Fregadero

Herrajes para Sanitario

Válvulas y Conexiones

Filtros para Agua

Regaderas

Accesorios para Tuberías

Ductos para Extracción de Aire

Destapacaños

GARANTÍA
10 años

Trampa Plástica



Modelo	Código	Cantidad por caja
2-PSV-B001	71063190306 8	5
2-PSV-B002	71063190423 2	5

Conectores Flexibles

Paquetes para instalación Lavabo

Llaves de Control

Accesorios para Desagüe

Refacciones para Lavabo y Fregadero

Herrajes para Sanitario

Válvulas y Conexiones

Filtros para Agua

Regaderas

Accesorios para Tuberías

Ductos para Extracción de Aire

Destapacaños

PSV-B001

- 1 Trampa para lavabo
- 1 Extensión
- 1 Chupón universal Mod. P-B9030
- 2 Llaves de control para tubería roscada Mod. IP-100
- 2 Conectores flexibles 1/2" X 1/2" X 40 cm Mod. VL-K40
- 1 Contra para lavabo Mod. PH-201
- 1 Cinta selladora
- Instructivo de instalación

PSV-B002 (tubo de cobre)

- 1 Trampa para lavabo
- 1 Extensión
- 1 Chupón universal Mod. P-B9030
- 2 Llaves de control para tubería de cobre Mod. IP-104
- 2 Conectores flexibles 1/2" X 1/2" X 40 cm Mod. VL-K40
- 1 Contra para lavabo Mod. PH-201
- 1 Cinta selladora
- Instructivo de instalación

GARANTÍA
10 años

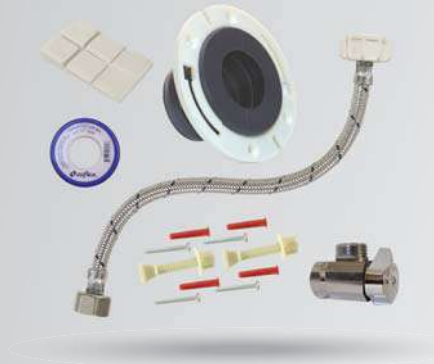

Modelo	Código	Cantidad por caja
2-PS-D001	71063190128 6	8
2-PS-D002	71063190198 9	8
2-PS-D004	71063190548 2	10
2-PS-D007	71063191064 6	10
2-PS-D009	71063191252 7	5
2-PS-D012	71063191741 6	10

PS-D001

1 Cuello de cera con guía Mod. PB-104
1 Llave de control para tubería roscada Mod. IP-120
1 Conector flexible Coflex 1/2" X 7/8" Mod. AS-E35
2 Tornillos de sujeción al piso
1 Cinta selladora
Instructivo de instalación

PS-D002 (tubo de cobre)

1 Cuello de cera con guía Mod. PB-104
1 Llave de control para tubería de cobre Mod. IP-124
1 Conector flexible Coflex 1/2" X 7/8" Mod. AS-E35
1 Juego de tornillos de sujeción
Instructivo de instalación

GARANTÍA
5 años



PS-D004 (c/Brida Flexible)

1 Brida flexible Mod. PB-200
1 Llave de control para tubería roscada Mod. IP-120
1 Conector flexible Coflex 1/2" X 7/8" Mod. AS-E35
1 Cuña plástica
1 Cinta selladora
Instructivo de instalación

PS-D007 (tubo de cobre)(c/Brida Flexible)

1 Brida flexible Mod. PB-200
1 Llave de control para tubería de cobre Mod. IP-124
1 Conector flexible Coflex 1/2" X 7/8" Mod. AS-E35
1 Cuña plástica
Instructivo de instalación

PS-D009 (c/Brida Flexible PB-205)

1 Brida flexible Mod. PB-205
1 Llave de control para tubería de roscada Mod. IP-120
1 Conector flexible Coflex 1/2" X 7/8" Mod. AS-E35
1 Cuña plástica
1 Cinta selladora
Instructivo de instalación

PS-D012 (c/Cuello Flexible PB-115)

1 Cuello flexible Mod. PB-115
1 Llave de control para tubería de roscada Mod. IP-100
1 Conector flexible Coflex 1/2" X 7/8" Mod. AS-E35
1 Juego de tornillos de sujeción
1 Cinta selladora
Instructivo de instalación

GARANTÍA
10 años

Conectores Flexibles

Paquetes para instalación Sanitario

Llaves de Control

Accesorios para Desagüe

Refacciones para Lavabo y Fregadero

Herrajes para Sanitario

Válvulas y Conexiones

Filtros para Agua

Regaderas

Accesorios para Tuberías

Ductos para Extracción de Aire

Destapacaños

Conectores
Flexibles

Paquetes
para
instalación
Sanitario

Llaves
de Control

Accesorios
para
Desagüe

Refacciones
para Lavabo
y Fregadero

Herrajes
para
Sanitario

Válvulas y
Conexiones

Filtros para
Agua

Regaderas

Accesorios
para
Tuberías

Ductos para
Extracción
de Aire

Destapacaños



Modelo	Código	Cantidad por caja
2-PSV-D001	71063190307 5	5
2-PSV-D004	71063191065 3	5
2-PSV-D007	71063191066 0	5

PSV-D001

- 1 Cuello de cera con guía Mod. PB-104
- 1 Llave de control para tubería roscada Mod. IP-100
- 1 Conector flexible Coflex 1/2" X 7/8" Mod. VS-M35
- 2 Tornillos de sujeción al piso
- 1 Cinta selladora
- Instructivo de instalación

GARANTÍA
5 años

PSV-D004 (c/Brida Flexible)

- 1 Brida flexible Mod. PB-200
- 1 Llave de control para tubería roscada Mod. IP-100
- 1 Conector flexible Coflex 1/2" X 7/8" Mod. VS-M35
- 1 Cuña plástica
- 1 Cinta selladora
- Instructivo de instalación

PSV-D007 (tubo de cobre)(c/Brida Flexible)

- 1 Brida flexible Mod. PB-200
- 1 Llave de control para tubería de cobre Mod. IP-104
- 1 Conector flexible Coflex 1/2" X 7/8" Mod. VS-M35
- 1 Cuña plástica
- Instructivo de instalación

GARANTÍA
10 años

1 Tarja



PS-F005 (1 tarja)(Con Contracanasta)

- 1 Trampa para fregadero plateada
- 1 Chupón universal Mod. P-B9030
- 2 Conectores flexibles 1/2" X 1/2" X 55 cm Mod. AL-A55
- 2 Llaves de control para tubería roscada Mod. IP-100
- 1 Contracanasta Mod. PH-300
- 1 Extensión plateada
- 1 Tubo ceja
- 1 Cinta selladora
- Instructivo de instalación

PS-F006 (1 tarja) (tubo de cobre)(Con Contracanasta)

- 1 Trampa para fregadero plateada
- 1 Chupón universal Mod. P-B9030
- 2 Conectores flexibles 1/2" X 1/2" X 55 cm Mod. AL-A55
- 2 Llaves de control para tubería de cobre Mod. IP-104
- 1 Contracanasta Mod. PH-300
- 1 Extensión plateada
- 1 Tubo ceja
- Instructivo de instalación

2 Tarjas



PS-F007 (2 tarjas)(Con Contracanasta)

- 1 Salida central para fregadero
- 1 Trampa limpia sin registro
- 1 Chupón universal Mod. P-B9030
- 2 Conectores flexibles 1/2" X 1/2" X 55 cm Mod. AL-A55
- 2 Llaves de control para tubería roscada Mod. IP-100
- 2 Contracanastas Mod. PH-300
- 1 Extensión plateada
- 2 Tubos ceja
- 1 Cinta selladora
- Instructivo de instalación

PS-F008 (2 tarjas)(tubo de cobre)(Con Contracanasta)

- 1 Salida central para fregadero
- 1 Trampa limpia sin registro
- 1 Chupón universal Mod. P-B9030
- 2 Conectores flexibles 1/2" X 1/2" X 55 cm Mod. AL-A55
- 2 Llaves de control para tubería de cobre Mod. IP-104
- 2 Contracanastas Mod. PH-300
- 1 Extensión plateada
- 2 Tubos ceja
- Instructivo de instalación

Modelo	Código	Cantidad por caja
2-PS-F005	71063190520 8	8
2-PS-F006	71063190521 5	8

Modelo	Código	Cantidad por caja
2-PS-F007	71063190522 2	5
2-PS-F008	71063190523 9	5

Conectores Flexibles

Paquetes para instalación Fregadero

Llaves de Control

Accesorios para Desagüe

Refacciones para Lavabo y Fregadero

Herrajes para Sanitario

Válvulas y Conexiones

Filtros para Agua

Regaderas

Accesorios para Tuberías

Ductos para Extracción de Aire

Destapacaños

GARANTÍA
10 años

1 Tarja



Modelo	Código	Cantidad por caja
2-PSV-F005	71063191372 2	5
2-PSV-F006	71063191373 9	5

PSV-F005 (1 tarja)(Con Contracanasta)

- 1 Trampa para fregadero
- 1 Chupón universal Mod. P-B9030
- 2 Conectores flexibles 1/2" X 1/2" X 55 cm Mod. VL-K55
- 2 Llaves de control para tubería roscada Mod. IP-100
- 1 Contracanasta Mod. PH-050
- 1 Extensión
- 1 Tubo ceja
- 1 Cinta selladora
- Instructivo de instalación

PSV-F006 (1 tarja) (tubo de cobre)(Con Contracanasta)

- 1 Trampa para fregadero
- 1 Chupón universal Mod. P-B9030
- 2 Conectores flexibles 1/2" X 1/2" X 55 cm Mod. VL-K55
- 2 Llaves de control para tubería de cobre Mod. IP-104
- 1 Contracanasta Mod. PH-050
- 1 Extensión
- 1 Tubo ceja
- Instructivo de instalación

2 Tarjas



Modelo	Código	Cantidad por caja
2-PSV-F007	71063191374 6	5
2-PSV-F008	71063191375 3	5

PSV-F007 (2 tarjas)(Con Contracanasta)

- 1 Salida central para fregadero
- 1 Trampa limpia sin registro
- 1 Chupón universal Mod. P-B9030
- 2 Conectores flexibles 1/2" X 1/2" X 55 cm Mod. VL-K55
- 2 Llaves de control para tubería roscada Mod. IP-100
- 2 Contracanastas Mod. PH-050
- 1 Extension
- 2 Tubos ceja
- 1 Cinta selladora
- Instructivo de instalación

PSV-F008 (2 tarjas)(tubo de cobre)(Con Contracanasta)

- 1 Salida central para fregadero
- 1 Trampa limpia sin registro
- 1 Chupón universal Mod. P-B9030
- 2 Conectores flexibles 1/2" X 1/2" X 55 cm Mod. VL-K55
- 2 Llaves de control para tubería de cobre Mod. IP-104
- 2 Contracanastas Mod. PH-050
- 1 Extension
- 2 Tubos ceja
- Instructivo de instalación

GARANTÍA
5 años



Ideales para Boilers de
Almacenamiento y/o
Rápida Recuperación

Modelo	Código	Cantidad por caja
2-PS-E001	71063190163 7	5
2-PS-E002	71063190164 4	5

PS-E001 (5/16")

- 1 Conector flexible de 3/4" X 3/4" X 60 cm Mod. AB-A60
- 1 Conector flexible de 3/4" X 3/4" X 60 cm Mod. AB-B60
- 1 Conector flexible p/gas 5/16" X 5/16" X 60 cm Mod. AG-A60
- 1 Válvula de esfera de paso para agua 3/4" X 3/4" Mod. IP-351
- 1 Llave de control para gas de 5/16" X 1/2" Mod. IP-258
- 2 Reducciones 3/4" a 1/2"
- 1 Niple de 1/2" MNPT X 5/16" Flare
- 2 Niples roscados de 3/4"
- 1 Cople roscado de 3/4"
- 1 Cinta selladora
- Instructivo de instalación

PS-E002 (3/8")

- 1 Conector flexible de 3/4" X 3/4" X 60 cm Mod. AB-A60
- 1 Conector flexible de 3/4" X 3/4" X 60 cm Mod. AB-B60
- 1 Conector flexible p/gas 3/8" X 3/8" X 60 cm Mod. AG-B60
- 1 Válvula de esfera de paso para agua 3/4" X 3/4" Mod. IP-351
- 1 Llave de control para gas de 3/8" X 1/2" Mod. IP-250
- 2 Reducciones 3/4" a 1/2"
- 1 Niple de 1/2" MNPT X 3/8" Flare
- 2 Niples roscados de 3/4"
- 1 Cople roscado de 3/4"
- 1 Cinta selladora
- Instructivo de instalación

GARANTÍA
10 años

Conectores
Flexibles

Paquetes
para
instalación
Boiler

Llaves
de Control

Accesorios
para
Desagüe

Refacciones
para Lavabo
y Fregadero

Herrajes
para
Sanitario

Válvulas y
Conexiones

Filtros para
Agua

Regaderas

Accesorios
para
Tuberías

Ductos para
Extracción
de Aire

Destapacaños

Paquetes para Instalación de Calentador Instantaneo

Acero Inoxidable

Conectores Flexibles

Paquetes para instalación Boiler

Llaves de Control

Accesorios para Desagüe

Refacciones para Lavabo y Fregadero

Herrajes para Sanitario

Válvulas y Conexiones

Filtros para Agua

Regaderas

Accesorios para Tuberías

Ductos para Extracción de Aire

Destapacaños



Modelo	Código	Cantidad por caja
--------	--------	-------------------

2-PS-E008	71063190866 7 5	
-----------	-----------------	--

PS-E008

- 1 Conector flexible de 3/4" M. X 1/2" X 120 cm Mod. AB-G120
- 1 Conector flexible de 3/4" X 1/2" X 120 cm Mod. AB-D120
- 1 Conector flexible p/gas 1/2" X 1/2" X 36" Mod. AG-Q36
- 1 Válvula de esfera de paso para agua 3/4" X 3/4" Mod. IP-301
- 1 Llave de control para gas de 1/2" X 1/2" Mod. IP-202
- 2 Reducciones 3/4" a 1/2"
- 1 Niple campana 1/2" FNPT X 1/2" Flare
- 1 Cinta selladora
- Instructivo de instalación

GARANTÍA
10 años

Paquete para Instalación de Boiler Eléctrico

Acero Inoxidable

Modelo	Código	Cantidad por caja
--------	--------	-------------------

2-PS-E009	71063190960 2	5
-----------	---------------	---



PS-E009

- 1 Conector flexible de 3/4" X 3/4" X 60 cm Mod. AB-A60
- 1 Conector flexible de 3/4" X 3/4" X 60 cm Mod. AB-B60
- 1 Válvula de esfera de paso para agua 3/4" X 3/4" Mod. IP-301
- 1 Cople roscado de 3/4"
- 2 Reducciones 3/4" a 1/2"
- 2 Niples roscados 3/4"
- 1 Cinta selladora
- Instructivo de instalación

GARANTÍA
10 años



Largo cm	Modelo	Código	Cantidad por caja
150	2-PS-G001	71063190890 2	5

PS-G001

1 Conector flexible 1/2" X codo 3/8" X 150 cm Mod. VL-B150-SE

1 codo para conexión a 3/8" MNPT

1 codo para conexión a 3/4" N.H.

1 Cinta Selladora

Instructivo de instalación

GARANTÍA
10 años

Conectores
Flexibles

Paquetes
para
instalación
Lavavajillas

Llaves
de Control

Accesorios
para
Desagüe

Refacciones
para Lavabo
y Fregadero

Herrajes
para
Sanitario

Válvulas y
Conexiones

Filtros para
Agua

Regaderas

Accesorios
para
Tuberías

Ductos para
Extracción
de Aire

Destapacaños

Conectores
Flexibles

**Paquetes
para
instalación
Refrigerador**

Llaves
de Control

Accesorios
para
Desagüe

Refacciones
para Lavabo
y Fregadero

Herrajes
para
Sanitario

Válvulas y
Conexiones

Filtros para
Agua

Regaderas

Accesorios
para
Tuberías

Ductos para
Extracción
de Aire

Destapacaños



Largo cm	Modelo	Código	Cantidad por caja
150	2-JVR-IM150	750160559064 2	5
300	2-JVR-IM300	750160559050 5	5

JVR-IM150

- 1 Conector flexible Coflex 1/4" X 1/4" X 30 cm Mod. VR-E30
- 1 Conector flexible Coflex 1/2" X 1/4" X 150 cm Mod. VR-A150
- 1 Llave de control para tubería roscada IP-100
- 1 Filtro para agua Mod. PF-A500
- Accesorios para fijación
- Instructivo de instalación

JVR-IM300

- 1 Conector flexible Coflex 1/4" X 1/4" X 30 cm Mod. VR-E30
- 1 Conector flexible Coflex 1/2" X 1/4" X 300 cm Mod. VR-A300
- 1 Llave de control para tubería roscada IP-100
- 1 Filtro para agua Mod. PF-A500
- Accesorios para fijación
- Instructivo de instalación

**GARANTÍA
10 años**

Largo cm	Modelo	Código	Cantidad por caja
150	2-JAS-B150	71063190395 2	10
300	2-JAS-B250	71063190396 9	10



3/8" X 3/8"

JAS-B150

- 1 Conector flexible p/gas 3/8" X 3/8" X 150 cm Mod. VG-B150
- 1 Niple campana 3/8" X 3/8"
- 1 Codo terminal 3/8" X 3/8"
- 1 Llave de control de gas 3/8" X 1/2" Mod. IP-206
- 1 Cinta selladora

JAS-B250

- 1 Conector flexible p/gas 3/8" X 3/8" X 300 cm Mod. VG-B250
- 1 Niple campana 3/8" X 3/8"
- 1 Codo terminal 3/8" X 3/8"
- 1 Llave de control de gas 3/8" X 1/2" Mod. IP-206
- 1 Cinta selladora

GARANTÍA
10 años

Conectores
Flexibles

Paquetes
para
instalación
Estufa
Secadora

Llaves
de Control

Accesorios
para
Desagüe

Refacciones
para Lavabo
y Fregadero

Herrajes
para
Sanitario

Válvulas y
Conexiones

Filtros para
Agua

Regaderas

Accesorios
para
Tuberías

Ductos para
Extracción
de Aire

Destapacaños

Conectores Flexibles

Paquetes para instalación Tanque Gas

Llaves de Control

Accesorios para Desagüe

Refacciones para Lavabo y Fregadero

Herrajes para Sanitario

Válvulas y Conexiones

Filtros para Agua

Regaderas

Accesorios para Tuberías

Ductos para Extracción de Aire

Destapacaños



**Dos Vías
Regulador 2100**

Largo cm	Modelo	Código	Cantidad por caja
----------	--------	--------	-------------------

Para conectar dos cilindros de Gas a una toma domiciliaria
2 Pig Tail y Conector 3/8"

150	2-PG2-B150	71063190351 8	10
-----	------------	---------------	----



**Una Vía
Regulador 3100**

Largo cm	Modelo	Código	Cantidad por caja
----------	--------	--------	-------------------

Para conectar un cilindro de Gas a una toma domiciliaria
Punta Pol y Conector 5/16"

200	2-PG3-A200	71063191410 1	10
-----	------------	---------------	----

Para conectar un cilindro de Gas a una toma domiciliaria
Punta Pol y Conector 3/8"

150	2-PG3-B150	71063190381 5	10
250	2-PG3-B250	71063192103 1	10

Largo cm	Modelo	Código	Cantidad por caja
----------	--------	--------	-------------------

Para conectar un cilindro de Gas a una toma domiciliaria
Pig Tail y Conector 3/8"

150	2-PG3-B150E	71063190352 5	10
-----	-------------	---------------	----



**Una Vía
Regulador 3100**

Largo cm	Modelo	Código	Cantidad por caja
-------------	--------	--------	----------------------

Para conectar un cilindro de Gas a un solo aparato: Estufa, Calentador, Parrilla, etc.

Punta Pol y Conector 3/8"



Regulador 5000

40	2-PG5-B40	71063190362 4	10
150	2-PG5-B150	71063190363 1	10
250	2-PG5-B250	71063192104 8	10

Conectores Flexibles

Paquetes para instalación Tanque Gas

Llaves de Control

Accesorios para Desagüe

Refacciones para Lavabo y Fregadero

Herrajes para Sanitario

Válvulas y Conexiones

Filtros para Agua

Regaderas

Accesorios para Tuberías

Ductos para Extracción de Aire

Destapacaños

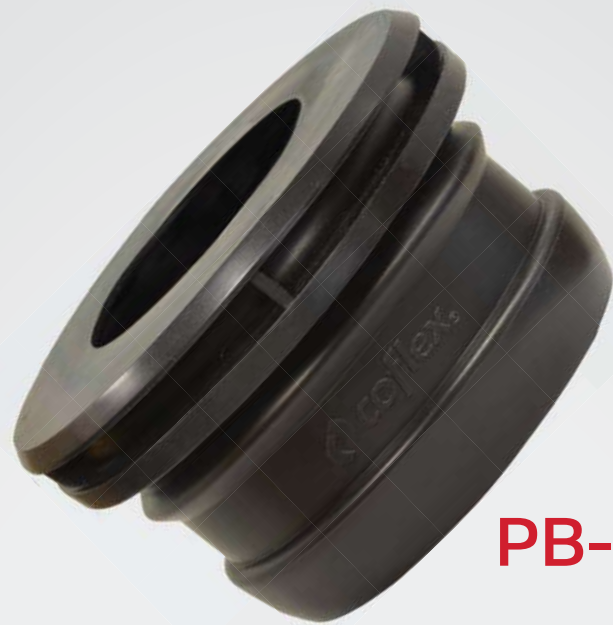

PB-115

CUELLO
flexible

**¡ MEJOR QUE EL
CUELLO DE CERA !**

GARANTÍA
10 años
PRODUCTO MEXICANO



**¡Más fácil y el sanitario siempre
queda bien instalado!**

No se degrada; vida
útil igual al Sanitario

Sello hermético: no
hay filtraciones ni
malos olores

Patentes: 286,520 / 7,814,580 / 40305 / Otras patentes en trámite



coflex.com.mx/cuello

Agua

Gas

Conectores
Flexibles

Paquetes
para
instalación

**Llaves
de Control**

Accesorios
para
Desagüe

Refacciones
para Lavabo
y Fregadero

Herrajes
para
Sanitario

Válvulas y
Conexiones

Filtros para
Agua

Regaderas

Accesorios
para
Tuberías

Ductos para
Extracción
de Aire

Destapacaños

Conectores Flexibles



Para tubería con terminal roscada

Paquetes para instalación

Llaves de Control Agua



Para tubería con terminal roscada

Accesorios para Desagüe



Para tubería con terminal roscada

Refacciones para Lavabo y Fregadero

Herrajes para Sanitario



Para tubería con terminal roscada

Válvulas y Conexiones

Filtros para Agua



Con anillo de compresión para tubo de Cobre o CPVC

Regaderas

Accesorios para Tuberías



Con anillo de compresión para tubo de Cobre o CPVC

Ductos para Extracción de Aire

Destapacaños

Modelo	Código	Cantidad por caja
1/2" FNPT X 1/2" M. Angular		
2-IP-100	71063100084 2	24
2-IP-100P	71063190297 9	10
1/2" FNPT X 1/2" M. Recta		
2-IP-102	71063100085 9	24
1/2" FNPT X 3/8" COMP. Angular		
2-IP-108	71063100089 7	24
2-IP-108P	71063190617 5	10
1/2" FNPT X 3/8" COMP. Recta		
2-IP-110	71063100090 3	24
1/2" T.C. X 1/2" M. Angular		
2-IP-104	71063100086 6	24
1/2" T.C. X 1/2" M. Recta		
2-IP-106	71063100087 3	24

GARANTÍA
10 años

Los precios de estos productos pueden variar; favor de confirmarlos con nuestro departamento de servicio a clientes



Para tubería con terminal roscada

Modelo	Código	Cantidad por caja
1/2" FNPT X 1/2" M. Angular		
2-IP-120	71063190899 5	24



Para tubería con terminal roscada

1/2" FNPT X 1/2" M. Recta		
2-IP-122	71063190901 5	24



Para tubería con terminal roscada

1/2" FNPT X 3/8" COMP. Angular		
2-IP-128	71063190944 2	24



Para tubería con terminal roscada

1/2" FNPT X 3/8" COMP. Recta		
2-IP-130	71063190946 6	24



Con anillo de compresión para tubo de Cobre o CPVC

1/2" T.C. X 1/2" M. Angular		
2-IP-124	71063190903 9	24



Con anillo de compresión para tubo de Cobre o CPVC

1/2" T.C. X 1/2" M. Recta		
2-IP-126	71063190905 3	24

Conectores Flexibles

Paquetes para instalación

Llaves de Control Agua

Accesorios para Desagüe

Refacciones para Lavabo y Fregadero

Herrajes para Sanitario

Válvulas y Conexiones

Filtros para Agua

Regaderas

Accesorios para Tuberías

Ductos para Extracción de Aire

Destapacaños

GARANTÍA
10 años

Los precios de estos productos pueden variar; favor de confirmarlos con nuestro departamento de servicio a clientes

Conectores
Flexibles



Para tubería con terminal roscada

Modelo	Código	Cantidad por caja
--------	--------	-------------------

1/2" FNPT X 1/2" M. Angular

2-IP-133	71063191683 9	25
----------	---------------	----

Paquetes
para
instalación

Llaves
de Control
Agua



Con anillo de compresión para
tubo de Cobre o CPVC

1/2" T.C. X 1/2" M. Angular

2-IP-134	71063191684 6	25
----------	---------------	----

Accesorios
para
Desagüe

Refacciones
para Lavabo
y Fregadero



1/2" FNPT X 1/2" M. X 1/2" M. Angular 2 Salidas

2-IP-137	71063192112 3	10
----------	---------------	----

Herrajes
para
Sanitario

Para tubería con terminal roscada

Válvulas y
Conexiones



1/2" FNPT X 1/2" M. Angular

2-IP-138	71063192094 2	10
----------	---------------	----

Filtros para
Agua

Para tubería con terminal roscada

Regaderas

GARANTÍA
10 años

Chapetones para Llaves de Control



2-IP-170	71063191655 6	16
----------	---------------	----

Cromado



2-IP-171	71063191666 2	12
----------	---------------	----

Cromado removible

Los precios de estos productos pueden variar; favor de confirmarlos con nuestro departamento de servicio a clientes

Modelo	Código	Cantidad por caja
--------	--------	-------------------



1/2" FNPT X 3/8" Flare Recta

2-IP-200	71063190171 0	50
2-IP-200P	71063100102 3	25



1/2" FNPT X 3/8" Flare Angular

2-IP-206	71063191270 1	50
2-IP-206P	71063100105 4	25



1/2" FNPT X 5/16" Flare Recta

2-IP-208	71063190175 0	50
2-IP-208P	71063100106 1	25



1/2" FNPT X 5/16" Flare Angular

2-IP-210	71063190176 7	50
2-IP-210P	71063100107 8	25



1/2" FNPT X 1/2" Flare Recta

2-IP-202	71063190172 9	50
2-IP-202P	71063191196 4	25

GARANTÍA
10 años

Los precios de estos productos pueden variar, favor de confirmarlos con nuestro departamento de servicio a clientes

Conectores Flexibles

Paquetes para instalación

Llaves de Control Gas

Accesorios para Desagüe

Refacciones para Lavabo y Fregadero

Herrajes para Sanitario

Válvulas y Conexiones

Filtros para Agua

Regaderas

Accesorios para Tuberías

Ductos para Extracción de Aire

Destapacaños



PB-200

BRIDA
flexible
coflex



¡La Solución **PROFESIONAL**
para instalar tu **SANITARIO!**

GARANTÍA
10 años
PRODUCTO MEXICANO

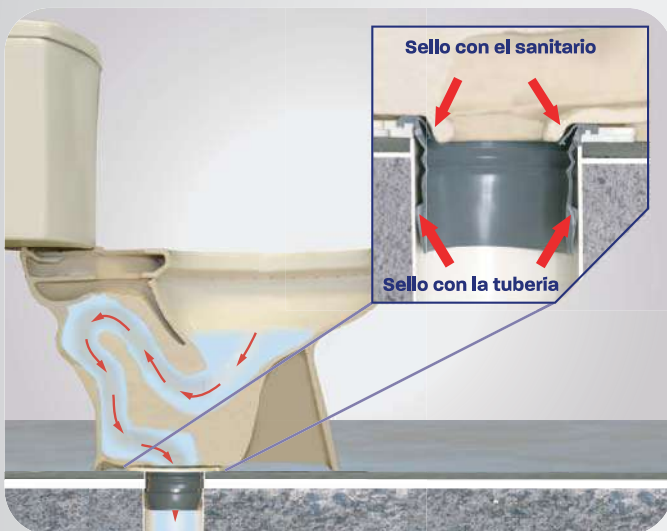

Patentes: 286,520 / 7,814,580 / 2620321 / 1754 / 3119 / 49750
Otras patentes en trámite

- ✓ Corrige desfases
- ✓ Sello hermético, evita filtraciones y el retorno de malos olores
- ✓ Máxima fijación al piso con 4 pijas de acero inoxidable (incluidas)
- ✓ Incluye tornillos ancla de polímero de alta resistencia
- ✓ Larga vida útil



coflex.com.mx/brida

- ✓ Cuello y Bridas Flexibles
- ✓ Trampas Flexibles
- ✓ Trampas de Latón y Plásticas para Lavabo / Fregadero
- ✓ Extensiones
- ✓ Trampas 
- ✓ Chupón Universal
- ✓ Contracanas para Fregadero / Bar
- ✓ Contrapas para Lavabo / Fregadero
- ✓ Accesorios para Tina
- ✓ Coladeras

Conectores Flexibles

Paquetes para instalación

Llaves de Control

Accesorios para Desagüe

Refacciones para Lavabo y Fregadero

Herrajes para Sanitario

Válvulas y Conexiones

Filtros para Agua

Regaderas

Accesorios para Tuberías

Ductos para Extracción de Aire

Destapacaños

Conectores Flexibles

GARANTÍA
10 años
PRODUCTO REGISTRADO



Medida	Modelo	Código	Cantidad por caja
--------	--------	--------	-------------------

4"	2-PB-115	71063191713 3	24
----	----------	---------------	----

4"	2-PB-121	71063192276 3	30
----	----------	---------------	----

Con tornillos pija de acero inoxidable de 3"

Paquetes para instalación

NUOVO

PB-121



Llaves de Control

Accesorios para Desagüe

Medida	Diámetro interior mm	Modelo	Código	Cantidad por caja
--------	----------------------	--------	--------	-------------------

3"	75	2-PB-150	71063191197 1	10
----	----	----------	---------------	----

3"	90	2-PB-155	71063191360 9	8
----	----	----------	---------------	---

4"	100	2-PB-200	71063190979 4	20
----	-----	----------	---------------	----

4"	93	2-PB-203	71063192183 3	16
----	----	----------	---------------	----

4"	115	2-PB-205	71063191145 2	20
----	-----	----------	---------------	----

Refacciones para Lavabo y Fregadero

GARANTÍA
10 años
PRODUCTO REGISTRADO

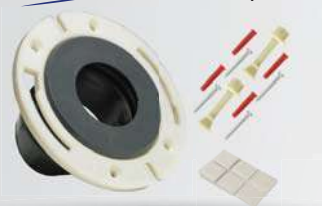

Para tuberías de PVC. Se adapta a tuberías ovaladas

PB- 203 Para Tubería de PVC Cédula 40 y Fierro Fundido

Patentes: 286,520 / 7,814,580 / 2620321 / 1754 / 3119 / 49750 / Otras patentes en trámite

Herrajes para Sanitario

Válvulas y Conexiones

Brida Flexible Larga

Filtros para Agua

GARANTÍA
10 años
PRODUCTO REGISTRADO

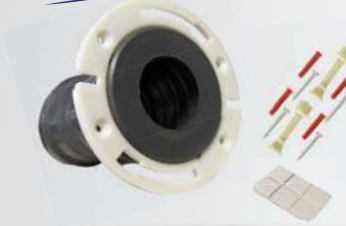

Medida	Modelo	Código	Cantidad por caja
--------	--------	--------	-------------------

4"	2-PB-300	71063190980 0	6
----	----------	---------------	---

Para tuberías de PVC. Se adapta a tuberías ovaladas

Patentes: 286,520 / 7,814,580 / 2620321 / 1754 / 3119 / 49750 / Otras patentes en trámite

Regaderas

Accesorios para Tuberías

Brida Flexible para Mingitorio

Ductos para Extracción de Aire

GARANTÍA
5 años
PRODUCTO REGISTRADO



Medida	Modelo	Código	Cantidad por caja
--------	--------	--------	-------------------

2"	2-PB-402	71063191700 3	6
----	----------	---------------	---

Patente: 328624 / 8,910,321

Destapacaños

Modelo	Código	Cantidad por caja
2-PAC-A002	1071063191042 1	1
2-PAC-A006	1071063192054 6	1
2-PAC-A011	1071063192418 3	1

PAC-A002 Contiene:

15 Cuellos Flexibles / 8 Bridas Flexibles Cortas / 3 Bridas Flexibles Largas / 5 Póster Brida / 1 CD Presentación Electrónica / 50 Folletos Brida / 3 Camisetas Brida / 1 Exhibidor Brida / 1 Termoformado / 5 Poster Comparativo

PAC-A006 Contiene:

40 Cuellos Flexibles / 8 Bridas Flexibles Cortas / 6 Bridas Flexibles Largas / 1 Glorificador Cuello y Brida Flexible / 2 Pósters / 2 Termoformados / 50 Folletos / 2 Colgantes Cuello Flexible / 2 Colgantes Brida Flexible / 1 Vinil para piso / 1 Calcomanía CF / 1 Calcomanía BF / 3 Playeras

PAC-A011 Contiene:

10 Cuellos Flexibles / 5 Bridas Flexibles Cortas / 1 Glorificador Cuello y Brida Flexible / 1 Póster / 1 Termoformado / 25 Folletos / 1 Colgante Cuello Flexible / 1 Colgante Brida Flexible / 1 Vinil para Piso / 1 Calcomanía CF / 1 Calcomanía BF / 10 Mini Catálogos

Cuellos de Cera



Modelo	Código	Cantidad por caja
Sin Guía	2-PB-103 71063190078 4	92
Con Guía	2-PB-104 71063190079 1	48
Con Guía y tornillos	2-PB-108 71063191250 3	36

Cēspol con Contra para Lavabo

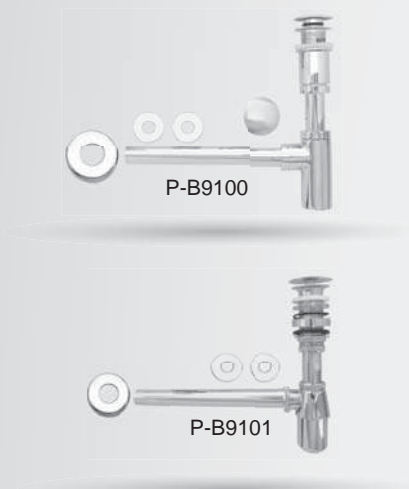

Modelo	Código	Cantidad por caja
2-P-B9100	71063191170 4	3
2-P-B9101	71063191171 1	3

P-B9100 Trampa cromada para lavabo con rebosadero y lavabo delgado* sin rebosadero estilo minimalista

*Hasta 15 mm de espesor en la sección de desagüe

P-B9101 Trampa cromada para lavabo sin rebosadero estilo contemporáneo

Conectores Flexibles

Paquetes para instalación

Llaves de Control

Accesorios para Desagüe

Refacciones para Lavabo y Fregadero

Herrajes para Sanitario

Válvulas y Conexiones

Filtros para Agua

Regaderas

Accesorios para Tuberías

Ductos para Extracción de Aire

Destapacaños

Trampas de Latón para Lavabo y Fregadero

Conectores Flexibles
Paquetes para instalación
Llaves de Control
Accesorios para Desagüe
Refacciones para Lavabo y Fregadero
Herrajes para Sanitario
Válvulas y Conexiones
Filtros para Agua
Regaderas
Accesorios para Tuberías
Ductos para Extracción de Aire
Destapacaños

	Medida	Modelo	Código	Cantidad por caja
<td>Latón 1 1/4"</td> <td>2-P-B9050</td> <td>71063191139 1</td> <td>18</td>	Latón 1 1/4"	2-P-B9050	71063191139 1	18
Lavabo	GARANTÍA 5 años			
<td>Latón 1 1/2"</td> <td>2-P-B9055</td> <td>71063191140 7</td> <td>7</td>	Latón 1 1/2"	2-P-B9055	71063191140 7	7
Fregadero	GARANTÍA 5 años			
<td>Latón 1 1/4"</td> <td>2-P-B9056</td> <td>71063191724 9</td> <td>8</td>	Latón 1 1/4"	2-P-B9056	71063191724 9	8
Lavabo				
<td>Latón 1 1/4"</td> <td>2-P-B9051</td> <td>71063191506 1</td> <td>10</td>	Latón 1 1/4"	2-P-B9051	71063191506 1	10
Lavabo	GARANTÍA 5 años			

Trampas Plásticas para Lavabo y Fregadero

	Color	Modelo	Código	Cantidad por caja
	Blanca	2-P-B9000	71063191466 8	40
	Con Registro			
	Blanca	2-P-B9001	71063191467 5	30
	Plateada	2-P-B9001P	71063191000 4	30
	Con Registro y contra para Lavabo			
	Blanca	2-P-B9002	71063191617 4	40
	Sin Registro			
	Blanca	2-P-B9005	71063191465 1	30
	Salida central para Fregadero 2 Tarjas			

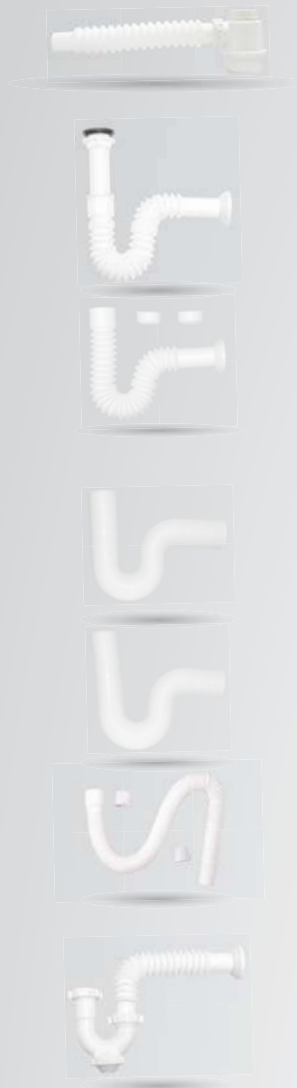

Modelo	Código	Cantidad por caja
2-P-B9007	71063191551 1	10
2-P-B9021	71063191563 4	25
2-P-B9022	71063191587 0	40
2-P-B9023	71063191679 2	10
Para fregadero 1 1/2"		
2-P-B9024	71063191680 8	12
Para lavabo 1 1/4"		
2-P-B9026	71063191762 1	15
Para lavabo o fregadero		
2-P-B9065	71063191499 6	25
Diseño Industrial: 42194		

Trampa con Sección Corrugada Vertical para Lavabo / Fregadero

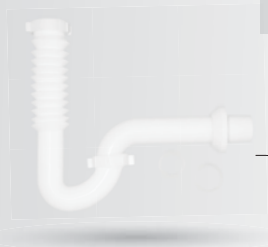

Color	Modelo	Código	Cantidad por caja
Blanca	2-P-B9025	71063191726 3	15

Conectores Flexibles

Paquetes para instalación

Llaves de Control

Accesorios para Desagüe

Refacciones para Lavabo y Fregadero

Herrajes para Sanitario

Válvulas y Conexiones

Filtros para Agua

Regaderas

Accesorios para Tuberías

Ductos para Extracción de Aire

Destapacaños

Conectores Flexibles



Color	Medida	Modelo	Código	Cantidad por caja
Plástico Blanca	1 1/4" / 1 1/2"	2-PH-204	71063191502 3	12
Latón Cromo	1 1/4"	2-PH-205	71063191141 4	6
Polipropileno Blanca	1 1/4"	2-PH-206	71063191616 7	16
Polipropileno Plateada	1 1/4"	2-PH-206P	71063191338 8	16
Polipropileno Blanca	1 1/2"	2-PH-207	71063191638 9	12
Polipropileno Plateada	1 1/2"	2-PH-207P	71063191339 5	25
Latón Cromo	1 1/2"	2-PH-209	71063191646 4	6
Polipropileno Plateada	1 1/2"	2-PH-262P	71063192489 6	6

Paquetes para instalación

Llaves de Control

Accesorios para Desagüe

Refacciones para Lavabo y Fregadero

Herrajes para Sanitario

Válvulas y Conexiones

LÍNEA PREMIUM



TF-050 Extensión

Filtros para Agua

Regaderas

Accesorios para Tuberías

Ductos para Extracción de Aire



TF-105 Lavabo bajo cubierta



TF-100 Sencilla



TF-110 Doble

Trampas Flexibles

Modelo	Código	Cantidad por caja
--------	--------	-------------------

2-TF-050	71063191564 1	12
----------	---------------	----

2-TF-100	71063191401 9	7
----------	---------------	---

2-TF-105	71063192307 3	8
----------	---------------	---

2-TF-110	71063191402 6	6
----------	---------------	---

Patentes: TF-100: D753,270 / 45507 / Otras patentes en trámite

TF-110: 8,621,683 / 320162 / D753,270 / 45506 / Otras patentes en trámite



Color	Modelo	Código	Cantidad por caja
-------	--------	--------	-------------------

Plateada	2-P-B9052P	71063192521 3	12
----------	------------	---------------	----

Lavabo / Fregadero con registro y contra



Plateada	2-P-B9053P	71063192522 0	12
----------	------------	---------------	----

Lavabo / Fregadero / Trampa limpia y contra



Plateada	2-P-B9029P	71063192386 8	10
----------	------------	---------------	----

Lavabo / Fregadero 1 tarja
Patente en trámite

Salidas para Fregadero 2 Tarjas



Color	Modelo	Código	Cantidad por caja
-------	--------	--------	-------------------

Plateada	2-P-B9054P	71063192523 7	12
----------	------------	---------------	----

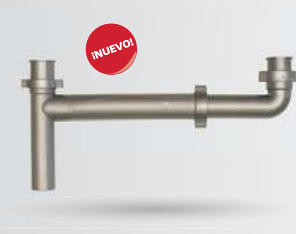

Plateada	2-P-B9028P	71063192385 1	12
----------	------------	---------------	----

Conectores Flexibles

Paquetes para instalación

Llaves de Control

Accesorios para Desagüe

Refacciones para Lavabo y Fregadero

Herrajes para Sanitario

Válvulas y Conexiones

Filtros para Agua

Regaderas

Accesorios para Tuberías

Ductos para Extracción de Aire

Destapacaños

Chupón Conector Trampa-Pared Mediano

Conectores
Flexibles

Paquetes
para
instalación

Llaves
de Control

Accesorios
para
Desagüe

Refacciones
para Lavabo
y Fregadero

Herrajes
para
Sanitario

Válvulas y
Conexiones

Filtros para
Agua

Regaderas

Accesorios
para
Tuberías

Ductos para
Extracción
de Aire

Destapacaños

Color	Modelo	Código	Cantidad por caja
-------	--------	--------	----------------------



2-P-B9010 71063191586 3 25

1 1/4" a pared de 2"



Chupón Universal para Descarga de 2"

2-P-B9030 71063191011 0 50

Para trampas de Lavabo y Fregadero de 1 1/2" y 1 1/4"

Para conectar a tubo de PVC de espiga o tubo

Diseño Industrial MX 43669

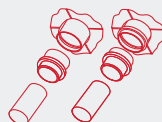

Chupón Universal para Descarga de 1 1/2"

2-P-B9035 710631911712 6 25

Para trampas de Lavabo de 1 1/4"

Diseño Industrial MX 43669

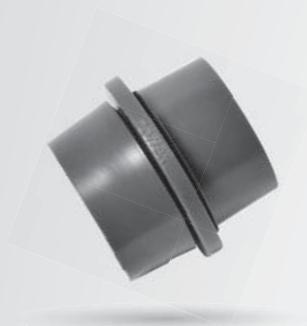

Manguera de Desagüe para lavadora automática plástico

Medida / Largo cm	Modelo	Código	Cantidad por caja
----------------------	--------	--------	----------------------



1 1/4" / 170 2-PL-102 71063191555 9 8



1 1/4" / 150 2-PL-103 71063191556 6 4

	Modelo	Código	Cantidad por caja	
 Con tubo ceja de plástico	Básica	2-PH-050	71063191132 2	12
	GARANTÍA 5 años Cuerpo de Polipropileno con anillo de acero inoxidable 430			
 Con tubo ceja de plástico	Clásica	2-PH-100	750160559024 6	20
	GARANTÍA 3 años Cuerpo de acero inoxidable 430			
 Con tubo ceja de plástico	Fácil Instalación	2-PH-300	71063191133 9	12
	GARANTÍA 5 años Presentación en Clam-Shell / Cuerpo de acero inoxidable 430			
 Con tubo ceja de acero inoxidable	Fácil Instalación Tuercas de Latón	2-PH-301	71063191219 0	12
	GARANTÍA 10 años Presentación en Clam-Shell / Cuerpo de acero inoxidable 430			
 Con tubo ceja de plástico	Premium Satinada	2-PH-400	71063191207 7	12
	GARANTÍA 10 años Presentación en Clam-Shell / Cuerpo de acero inoxidable 430 y contra de polipropileno			
 Con tubo ceja de acero inoxidable	Premium Tuercas de Latón	2-PH-500	71063191134 6	12
	GARANTÍA 10 años Presentación en Clam-Shell / Cuerpo de acero inoxidable 304 Canastilla con sello mecánico			
 Con tubo ceja de acero inoxidable	Contemporánea	2-PH-600	71063191538 2	10
	GARANTÍA 10 años Presentación en Clam-Shell / Canastilla extra-grande con jaladera Cuerpo extra-profundo de acero inoxidable 304 Tapa de cierre hermético para impedir malos olores e insectos			

Conectores Flexibles

Paquetes para instalación

Llaves de Control

Accesorios para Desagüe

Refacciones para Lavabo y Fregadero

Herrajes para Sanitario

Válvulas y Conexiones

Filtros para Agua

Regaderas

Accesorios para Tuberías

Ductos para Extracción de Aire

Destapacaños

Conectores
Flexibles

Paquetes
para
instalación

Llaves
de Control

Accesorios
para
Desagüe

Refacciones
para Lavabo
y Fregadero

Herrajes
para
Sanitario

Válvulas y
Conexiones

Filtros para
Agua

Regaderas

Accesorios
para
Tuberías

Ductos para
Extracción
de Aire

Destapacaños



Con tubo ceja de plástico

**GARANTÍA
5 años**

Cuerpo de ABS

Modelo	Código	Cantidad por caja
--------	--------	----------------------

Blanca	2-PH-101	71063190108 8	8
--------	----------	---------------	---

Contraacnasta para Bar



Con tubo ceja de acero inoxidable

**GARANTÍA
10 años**

Cuerpo de acero inoxidable 430

Modelo	Código	Cantidad por caja
--------	--------	----------------------

2-PH-103	71063190162 0	6
----------	---------------	---

Tubos Ceja

Modelo	Código	Cantidad por caja
--------	--------	----------------------



Acero Inoxidable	2-PH-105	71063191548 1	10
------------------	----------	---------------	----

10 cm



Plástico	2-PH-120	71063191550 4	12
----------	----------	---------------	----

15 cm



Plástico	2-PH-125	71063191549 8	12
----------	----------	---------------	----

20 cm

	Modelo	Código	Cantidad por caja	
	Básica	2-PH-057	71063191135 3	24
<i>Acero inoxidable 430</i>				
	Clásica	2-PH-107	71063190160 6	18
<i>Acero inoxidable 430</i>				
	Fácil Instalación	2-PH-307	71063191136 0	18
<i>Acero inoxidable 430</i>				
	Premium Satinada	2-PH-407	71063191208 4	12
<i>Acero inoxidable 430</i>				
	Premium	2-PH-507	71063191137 7	12
<i>Acero inoxidable 430</i>				

Accesorios para Fregadero

		2-PH-070	71063191533 7	15
Canastilla malla				
		2-PH-073	71063191574 0	18
Canastilla malla con tapón				
		2-PH-075	71063191745 4	15
Canastilla malla Premium				

Conectores Flexibles

Paquetes para instalación

Llaves de Control

Accesorios para Desagüe

Refacciones para Lavabo y Fregadero

Herrajes para Sanitario

Válvulas y Conexiones

Filtros para Agua

Regaderas

Accesorios para Tuberías

Ductos para Extracción de Aire

Destapacaños

	Modelo	Código	Cantidad por caja
Conectores Flexibles			
Paquetes para instalación	Latón	2-PH-200	71063190161 3
	para lavabo con rebosadero		
Llaves de Control	ABS	2-PH-201	71063191138 4
	para lavabo con rebosadero		
Accesorios para Desagüe	Polipropileno	2-PH-202	71063191464 4
	para lavabo con rebosadero		
Refacciones para Lavabo y Fregadero	Polipropileno	2-PH-202P	71063191340 1
	para lavabo con rebosadero		
Herrajes para Sanitario	Plástica	2-PH-203	71063191507 8
	Rejilla de acero inoxidable para lavabo con / sin rebosadero		
Válvulas y Conexiones	Plástica	2-PH-208	71063191641 9
	Rejilla de plástico para lavabo con rebosadero		
Filtros para Agua	Latón	2-PH-210	71063191275 6
	para lavabo con rebosadero / Cadena y tapón		
Regaderas	Cromada	2-PH-215	71063191474 3
	para lavabo / Tapón giratorio		

GARANTÍA
10 años

	Modelo	Código	Cantidad por caja
 <p>GARANTÍA 10 años</p> <p>Cromada</p> <p>Contra para lavabo con rebosadero / Tapón push</p>	2-PH-219	71063192095 9	8
 <p>GARANTÍA 10 años</p> <p>Cromada</p> <p>para lavabo sin rebosadero / Tapón push</p>	2-PH-220	71063191475 0	10
 <p>Polipropileno</p> <p>para lavabo con anillo de acero inoxidable / Automática</p>	2-PH-221	71063191470 5	4
 <p>GARANTÍA 10 años</p> <p>Latón</p> <p>Acabado Niquel Cepillado para lavabo con rebosadero / Tapón push</p>	2-PH-222	71063192097 3	8
 <p>GARANTÍA 10 años</p> <p>Latón</p> <p>Acabado Niquel Cepillado para lavabo sin rebosadero / Tapón push</p>	2-PH-223	71063192099 7	10
 <p>Latón</p> <p>para lavabo sin rebosadero</p>	2-PH-225	71063191747 8	18
 <p>Plástica</p> <p>Rejilla de plástico para fregadero de peltre</p>	2-PH-260	71063191642 6	20

Conectores
Flexibles

Paquetes
para
instalación

Llaves
de Control

Accesorios
para
Desagüe

Refacciones
para Lavabo
y Fregadero

Herrajes
para
Sanitario

Válvulas y
Conexiones

Filtros para
Agua

Regaderas

Accesorios
para
Tuberías

Ductos para
Extracción
de Aire

Destapacaños

Conectores Flexibles



Modelo	Código	Cantidad por caja
2-PH-072	71063191534 4	10

Paquetes para instalación

para lavabo

Llaves de Control



Modelo	Código	Cantidad por caja
2-PH-135	71063191543 6	15

para lavabo

Accesorios para Desagüe



Modelo	Código	Cantidad por caja
2-PH-230	71063191472 9	24

para lavabo c/ cadena

Refacciones para Lavabo y Fregadero

Herrajes para Sanitario



Modelo	Código	Cantidad por caja
2-PH-231	71063191723 2	20

mediano

Válvulas y Conexiones

Accesorios para Tinas de Baño

Filtros para Agua

Modelo	Código	Cantidad por caja
--------	--------	-------------------



2-PH-232	71063191457 6	8
----------	---------------	---

Tapón de hule

Regaderas



2-PH-245	71063191476 7	3
----------	---------------	---

Tapón desagüe push

Accesorios para Tuberías

Ductos para Extracción de Aire



2-PT-101	71063191554 2	3
----------	---------------	---

Sistema flexible de desagüe tapón push

Destapacaños



2-PT-102	71063191725 6	3
----------	---------------	---

Sistema flexible de desagüe tapón push

	Modelo	Código	Cantidad por caja
	Universal	2-PC-101 710631915528	30
Rejilla plástica cromada			
	Universal	2-PC-102 710631915573	18
Rejilla acero inoxidable 430			
	Acero 10 x 10	2-PC-301 71063191535 1	20
Rejilla cuadrada			
	Latón 10 x 10	2-PC-310 71063191537 5	10
Trampa seca con válvula auto-cierre			
	Latón 10 x 10	2-PC-311 71063191536 8	12
Profunda			
	Rejilla para coladera 4"	2-PC-401 710631915900	36
Acero inoxidable 430 cal.18 con tornillos			
	Rejilla Ciega para coladera 4"	2-PC-402 710631915894	10
Acero inoxidable 430 cal.18			

Conectores Flexibles

Paquetes para instalación

Llaves de Control

Accesorios para Desagüe

Refacciones para Lavabo y Fregadero

Herrajes para Sanitario

Válvulas y Conexiones









Filtros para Agua

Regaderas

Accesorios para Tuberías

Ductos para Extracción de Aire

Destapacaños

		Modelo	Código	Cantidad por caja
Conectores Flexibles				
Paquetes para instalación		Rejilla para Coladera 4" Anticucaracha Acero inoxidable cal.18	2-PC-403 710631915887	24
Llaves de Control		Rejilla para Coladera 2" Anticucaracha Acero inoxidable cal.18	2-PC-404 710631916457	36
Accesorios para Desagüe		Rejilla atrapapelo con tapón para coladera	2-PC-405 710631916440	36
Refacciones para Lavabo y Fregadero		Rejilla A presión	2-PC-410 710631916433	20
Herrajes para Sanitario				
Válvulas y Conexiones		Tapón plano Universal de hule	2-PC-B100 71063191505 4	80
Filtros para Agua				
Regaderas		Tapete atrapapelo Transparente	2-PC-B101 71063191657 0	50
Accesorios para Tuberías		Válvula Anti Olores Gris	2-PC-B121 710631917393	14
Ductos para Extracción de Aire				
Destapacaños		Válvula Anti Olores Blanca	2-PC-B120 710631917157	14

- Conectores para Mezcladora**
- Empaques de Repuesto**
- Accesorios para Lavabo / Fregadero**
- Aireadores**

Conectores
Flexibles

Paquetes
para
instalación

Llaves
de Control

Accesorios
para
Desagüe

**Refacciones
para Lavabo
y Fregadero**

Herrajes
para
Sanitario

Válvulas y
Conexiones

Filtros para
Agua

Regaderas

Accesorios
para
Tuberías

Ductos para
Extracción
de Aire

Destapacaños

Para Mezcladoras

 Conectores
 Flexibles

- Trenzado: **Acero Ultra***
- Manguera Interior: EPDM
- Espiga: Cobre (Patente No. 203206)
- Férula: Acero Inoxidable
- 100% LIBRES** de Plomo
- Diámetro Interior: 5/16" (8.0 mm)
- Empaque: Cónico de hule
Temperatura de trabajo: 0 °C a 82 °C
- Presión máxima de trabajo: 10 kg / cm² / 145 psi

*Trenzado que brinda máxima resistencia a la corrosión por ser fabricado con Acero Inoxidable Tipo 316L que soporta exposición a químicos clorados.

 Paquetes
 para
 instalación

 Llaves
 de Control

Largo cm	Modelo	Código	Cantidad por caja
-------------	--------	--------	----------------------



3/8" COMP. x 3/8" COMP.

GARANTÍA 20 años

Tuercas de Latón Niquelado

 Accesorios
 para
 Desagüe

40	1-AL-E40	750160550214 6	25
----	----------	----------------	----

**Refacciones
 para Lavabo
 y Fregadero**
Para Monomandos

 Herrajes
 para
 Sanitario

- Trenzado: **Acero Ultra***
- Manguera Interior: EPDM
- Espiga: Cobre (Patente No. 203206)
- Férula: Acero Inoxidable
- 100% LIBRES** de Plomo
- Diámetro Interior: 1/4" (6.35 mm)
- Empaque: Cónico de hule
Temperatura de trabajo: 0 °C a 82 °C
- Presión máxima de trabajo: 10 kg / cm² / 145 psi

*Trenzado que brinda máxima resistencia a la corrosión por ser fabricado con Acero Inoxidable Tipo 316L que soporta exposición a químicos clorados.

 Válvulas y
 Conexiones

 Filtros para
 Agua

Largo cm	Modelo	Código	Cantidad por caja
-------------	--------	--------	----------------------



1/2" FIP x 3/8" U.N.F.

**¡NUEVA!
 LLAVE DE
 AJUSTE**

 Patente
 en trámite

40	1-AL-L40	750160550252 2	25
55	1-AL-L55	750160550253 9	25
70	1-AL-L70	71063191753 9	25

Tuercas de Latón Niquelado

GARANTÍA 20 años

Regaderas

 Accesorios
 para
 Tuberías

 Ductos para
 Extracción
 de Aire

1/2" FIP x M10

**¡NUEVA!
 LLAVE DE
 AJUSTE**



 Patente
 en trámite

40	1-AL-M40	750160559076 5	25
60	1-AL-M60	71063190535 2	25
80	1-AL-M80	71063191755 3	25

Tuercas de Latón Niquelado

GARANTÍA 20 años

Destapacaños

	Modelo	Código	Cantidad por caja	
				
				
1/2" Lavabo/Fregadero	2-ER-A12	71063190595 6	100	
7/8" Sanitario	2-ER-A78	71063190596 3	100	
3/4" Boiler	2-ER-A34	71063190597 0	100	
3/8" O Ring Pig Tail	2-ER-A21	71063190598 7	100	
	1/2" Coflex Cónico Alto	2-ER-B12	71063191293 0	100

Empaques para manguera de lavadora	2-ER-100	71063191516 0	15
Empaques planos tornillos para mezcladora	2-ER-101	71063191501 6	24
Kit de empaques reparación plomería	2-ER-102	71063191503 0	12
Empaques cónicos tornillos para mezcladora	2-ER-103	71063191498 9	24
Empaques repuesto para Conectores Flexibles	2-ER-104	71063191658 7	15
Surtido O-Rings	2-ER-110	71063191575 7	24

Accesorios para Lavabo / Fregadero

	Tuerca c/ empaque	2-PH-114	71063191576 4	10
	Kit de reparación para Contracanas	2-PH-115	710631914415	6
	Tapón Cobre taladros roscado	2-PL-A100	71063191463 7	9
	Tapón Cobre taladros a presión	2-PL-A101	71063191462 0	12
	Tuercas Plásticas para montaje de mezcladoras	2-PL-B100	710631914613	10
	Soportes para lavabo	2-PL-B200	710631915047	25
		2-PL-B201	71063191722 5	20
	Kit de Repuesto para trampa lavabo / fregadero	2-P-B9015	71063191454 5	12

Conectores Flexibles

Paquetes para instalación

Llaves de Control

Accesorios para Desagüe

Refacciones para Lavabo y Fregadero

Herrajes para Sanitario

Válvulas y Conexiones













Filtros para Agua

Regaderas

Accesorios para Tuberías

Ductos para Extracción de Aire

Destapacaños

		Modelo	Código	Cantidad por caja	
Conectores Flexibles		Rosca Externa	2-AI-100	710631913210	16
Paquetes para instalación		Flujo lleno			
Llaves de Control		Rosca Interna	2-AI-101	710631913227	16
Accesorios para Desagüe		Flujo lleno			
Refacciones para Lavabo y Fregadero		Rosca Interna	2-AI-102	710631913234	16
		Flujo estándar			
		Rosca Externa	2-AI-103	710631913241	16
		Flujo estándar			
Herrajes para Sanitario		Estuche Reemplazo	2-AI-200	710631913258	6
		Flujo estándar			
Válvulas y Conexiones		Inserto	2-AI-201	710631913265	16
		Flujo lleno			
Filtros para Agua		Inserto	2-AI-202	710631913272	16
		Flujo estándar			
Regaderas		Rociador Giratório	2-AI-300	71063191328 9	10
		Clásico			
Accesorios para Tuberías		Rociador Largo	2-AI-302	710631913302	6
		Para Cocina			
Ductos para Extracción de Aire		Adaptador	2-AI-400	710631913319	16
		Para Lavandería			
Destapacaños		Adaptador p/ Grifos	2-AI-401	710631913326	16
		Aireador	2-AI-500	710631914910	25
		Ahorrador de agua			

- ✓ Válvulas de Admisión
- ✓ Válvulas de Descarga
- ✓ Peras de Descarga
- ✓ Juegos de Reparación para Tanque de Sanitario
- ✓ Manivelas para Tanque de Sanitario
- ✓ Bidet Manual
- ✓ Empaque Unión Tanque / Taza
- ✓ Tornillos Tanque / Taza
- ✓ Tornillos Ancla para Brida Sanitaria
- ✓ Tornillos de Sujeción para Sanitario
- ✓ Cuña y Cubre Tornillos

Conectores
Flexibles

Paquetes
para
instalación

Llaves
de Control

Accesorios
para
Desagüe

Refacciones
para Lavabo
y Fregadero

**Herrajes
para
Sanitario**

Válvulas y
Conexiones

Filtros para
Agua

Regaderas

Accesorios
para
Tuberías

Ductos para
Extracción
de Aire

Destapacaños

Válvulas de Admisión para Tanque de Sanitario

Conectores
Flexibles



**GARANTÍA
5 años**

	Modelo	Código	Cantidad por caja
Bolsa	2-P-B3011	750160559086 4	25
Caja	2-P-B3011C	750160559087 1	20

Paquetes
para
instalación



**GARANTÍA
3 años**

Bolsa	2-P-B3040	71063191224 4	24
-------	-----------	---------------	----

Llaves
de Control



Accesorios
para
Desagüe



**GARANTÍA
5 años**

Bolsa	2-P-B3045	71063191473 6	8
Caja	2-P-B3080	71063191686 0	10
Paquete	2-PAC-A010	10710631922554	1

Refacciones
para Lavabo
y Fregadero

Contiene:
20 Válvulas de Admisión Universal P-B3080 / 2 Pósters FOLL152
1 Etiqueta para Vitrina FOLL154 / 1 Glorificador

NOM-010-CONAGUA-2000

Herrajes
para
Sanitario

Válvulas de Descarga

Válvulas y
Conexiones



**GARANTÍA
5 años**

Bolsa	2-P-B6021	750160559090 1	10
Caja	2-P-B6021C	750160559094 9	8
Caja	2-P-B6031	71063191412 5	3

Incluyen pera de descarga

Para sanitarios de una pieza con descarga de 50 mm (2") Dual Flush

Filtros para
Agua



**GARANTÍA
5 años**

Caja	2-P-B6022	71063191681 5	5
------	-----------	---------------	---

- Botón universal para aplicación en perforaciones de 38, 48 y 58 mm de diámetro circular
- Tubo rebosadero con altura ajustable
- Máximo rango de ajuste tanto para medias descargas como para descargas completas
- Funciona para sanitarios con tanques muy bajos o con tanques muy altos

Regaderas

Accesorios
para
Tuberías



**GARANTÍA
5 años**

Caja	2-P-B6023	71063191682 2	5
------	-----------	---------------	---

- Tubo de rebosadero con altura ajustable
- Máximo rango de ajuste tanto para medias descargas como para descargas completas.
- Funciona para sanitarios con tanques muy bajos o con tanques muy altos.

Ductos para
Extracción
de Aire

Universal de fácil instalación para sanitarios con descarga de 50 mm (2") Dual Flush

Destapacaños



**GARANTÍA
5 años**

Caja	2-P-B6024	71063191721 8	5
------	-----------	---------------	---

- Para convertir su sanitario normal en ahorrador
- No necesita remover el tanque ni la válvula actual para instalarla

NOM-010-CONAGUA-2000

P-B6021 / P-B6021C / P-B6031 / P-B6022 / P-B6023

Modelo	Código	Cantidad por caja
--------	--------	-------------------



**GARANTÍA
5 años**

Para sanitarios de una pieza con descarga de 50 mm (2")

Bolsa	2-P-B6028	71063192305 9	8
-------	-----------	---------------	---

- Resistente al agua dura
- Pera de descarga rígida con empaque resistente al agua clorada
- Cadena de acero inoxidable
- Fabricados con materiales de alta calidad



**GARANTÍA
5 años**

Para sanitarios de dos piezas con descarga de 76 mm (3") Dual Flush

Caja	2-P-B6032	71063192383 7	5
------	-----------	---------------	---

- Botón universal para aplicación en perforaciones de 38, 48 y 58 mm de diámetro circular
- Tubo rebosadero con altura ajustable
- Máximo rango de ajuste tanto para medias descargas como para descargas completas
- Funciona para sanitarios con tanques muy bajos o con tanques muy altos



**GARANTÍA
5 años**

Para sanitarios de una pieza con descarga de 76 mm (3")

Bolsa	2-P-B6033	71063192306 6	6
-------	-----------	---------------	---

- Resistente al agua dura
- Pera de descarga rígida con empaque resistente al agua clorada
- Cadena de acero inoxidable
- Fabricados con materiales de alta calidad



**GARANTÍA
5 años**

Para sanitarios de una pieza con descarga de 50 mm (2") Dual Flush

Caja	2-P-B6034	71063192384 4	5
------	-----------	---------------	---

- Tubo de rebosadero con altura ajustable
- Máximo rango de ajuste tanto para medias descargas como para descargas completas.
- Funciona para sanitarios con tanques muy bajos o con tanques muy altos.

Conectores Flexibles

Paquetes para instalación

Llaves de Control

Accesorios para Desagüe

Refacciones para Lavabo y Fregadero

Herrajes para Sanitario

Válvulas y Conexiones

Filtros para Agua

Regaderas

Accesorios para Tuberías

Ductos para Extracción de Aire

Destapacaños

Conectores Flexibles



P-B6025

Modelo	Código	Cantidad por caja
--------	--------	-------------------

Paquetes para instalación



P-B6025T

2" Cono	2-P-B6010	71063191541 2	35
2" Azul	2-P-B6025	750160559084 0	25
2" Transparente	2-P-B6025T	71063190401 0	25
2" Económica	2-P-B6026	71063191468 2	30

Llaves de Control



P-B6036

3" Azul	2-P-B6036	71063191413 2	12
---------	-----------	---------------	----

Accesorios para Desagüe

Refacciones para Lavabo y Fregadero

Juego de Reparación Completo para Tanque de Sanitario



Bolsa	2-PS-A001	71063190107 1	5
Caja	2-PS-A001C	71063191316 6	10

Herrajes para Sanitario

Válvulas y Conexiones



Juego	2-PS-A002	71063191469 9	5
-------	-----------	---------------	---

Filtros para Agua

Juego Clásico de Reparación para Tanque de Sanitario

Regaderas



2"	2-PS-A005	71063190835 3	18
3"	2-PS-A006	71063192505 3	15

Accesorios para Tuberías





Ductos para Extracción de Aire

Juego de Reparación para Válvula de Descarga

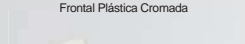
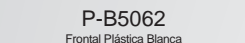
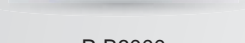

2-P-B6020	750160559085 7	6
-----------	----------------	---

Destapacaños

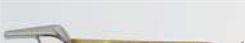
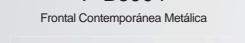
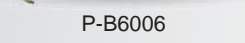
Modelo	Código	Cantidad por caja	
 P-B2034 Frontal Metálica Cromada	2-P-B2034	710631901965	10
 P-B5061 Frontal Plástica Cromada	2-P-B5061	710631900722	16
 P-B5062 Frontal Plástica Blanca	2-P-B5062	710631902702	16
 P-B6000 Botón Lateral	2-P-B6000	710631904331	8
 P-B6002 Lateral Metálica	2-P-B6002	710631905994	8
 P-B6004 Frontal Contemporánea Metálica	2-P-B6004	710631915719	10
 P-B6006 Lateral de ABS	2-P-B6006	710631916013	10
 P-B6007 Botón Superior Válvula Dual Flush	2-P-B6007	710631917447	6
 P-B5064 Frontal Plástica Cromada Modernista	2-P-B5064	710631923523	16

Conectores Flexibles

Paquetes para instalación

Llaves de Control

Accesorios para Desagüe

Refacciones para Lavabo y Fregadero

Herrajes para Sanitario

Válvulas y Conexiones

Filtros para Agua

Regaderas

Accesorios para Tuberías

Ductos para Extracción de Aire

Destapacaños

Conectores Flexibles



Modelo	Código	Cantidad por caja
--------	--------	-------------------

2-PR-M305	71063192354 7	5
-----------	---------------	---

- Ideal para la higiene personal.
- Máxima comodidad, frescura y facilidad de uso.
- Se instala fácilmente en el sanitario, sin perforar ni atornillar.
- No requiere instalación especial.

Paquetes para instalación

Llaves de Control

Accesorios para Desagüe

Refacciones para Lavabo y Fregadero

Herrajes para Sanitario

Válvulas y Conexiones

Filtros para Agua

Regaderas

Accesorios para Tuberías

Ductos para Extracción de Aire

Juego de Instalación Tanque / Taza



2-P-B7000	71063190421 8	20
-----------	---------------	----

Empaque Unión Tanque / Taza



3" 2-P-B7002	71063191743 0	12
2" 2-P-B7100	71063191581 8	20

Tornillos Tanque / Taza



Plásticos Largo 2 1/4"	2-P-B2040	710631909565	50
---------------------------	-----------	--------------	----

Par



Acero Tropicalizado Largo 2 1/2"	2-P-B2045	710631914712	15
-------------------------------------	-----------	--------------	----

Par



Latón Largo 2 1/2"	2-P-B2046	71063191654 9	15
-----------------------	-----------	---------------	----

Par

Destapacaños



Modelo	Código	Cantidad por caja
Par 2-P-B2051	710631915429	15

Gozne para asiento sanitario



Par 2-P-B2052	71063191572 6	12
---------------	---------------	----

Refacción Original



Par 2-P-B2053	71063191539 9	4
---------------	---------------	---

Juego de reparación para asiento sanitario



Largo 2 1/2"	Par 2-P-B2060	71063191460 6	20
--------------	---------------	---------------	----

Tornillo plástico para asiento sanitario

Tornillos Ancla para Brida Sanitaria



Metálicos			
Largo 2 1/4"	2-TB-A214	71063190653 3	50
Par	2-TB-A214P	71063190638 0	25



Plásticos			
Largo 2"	2-TB-A215P	71063191229 9	10
Par			

Tornillos de Sujeción para Sanitario



Acero Tropicalizado			
Largo 2 1/2"	2-TP-1070	71063191582 5	50
Largo 3 1/2"	2-TP-1071	71063191718 8	50
Par			



Acero Inoxidable			
Largo 3"	2-TP-1072	71063191717 1	50
Par			

Conectores Flexibles

Paquetes para instalación

Llaves de Control

Accesorios para Desagüe

Refacciones para Lavabo y Fregadero

Herrajes para Sanitario

Válvulas y Conexiones



Filtros para Agua

Regaderas

Accesorios para Tuberías

Ductos para Extracción de Aire

Destapacaños

		Modelo	Código	Cantidad por caja	
Conectores Flexibles		Plásticas para Nivelar Sanitarios	2-TB-A300	71063191573 3	25
Paquetes para instalación		Par			
Llaves de Control		Blanco	2-TB-A301	71063191458 3	12
		Par			
Accesorios para Desagüe		Almendra	2-TB-A302	71063191459 0	8
		Par			
Refacciones para Lavabo y Fregadero					
Herrajes para Sanitario					
Válvulas y Conexiones					
Filtros para Agua					
Regaderas					
Accesorios para Tuberías					
Ductos para Extracción de Aire					
Destapacaños					

- ✓ **Conexiones de Latón para Gas**
- ✓ **Válvulas Certificadas para Gas**
- ✓ **Válvula de Alivio para Boiler**
- ✓ **Conexiones de Latón para Agua**
- ✓ **Llaves de Esfera para Jardín**
- ✓ **Llaves para Lavandería**
- ✓ **Cinta Selladora**

Conectores
Flexibles

Paquetes
para
instalación

Llaves
de Control

Accesorios
para
Desagüe

Refacciones
para Lavabo
y Fregadero

Herrajes
para
Sanitario

**Válvulas y
Conexiones**

Filtros para
Agua

Regaderas

Accesorios
para
Tuberías

Ductos para
Extracción
de Aire

Destapacaños

Conectores Flexibles

Paquetes para instalación

Llaves de Control

Accesorios para Desagüe

Refacciones para Lavabo y Fregadero

Herrajes para Sanitario

Válvulas y Conexiones

Filtros para Agua

Regaderas

Accesorios para Tuberías

Ductos para Extracción de Aire

Destapacaños

Modelo	Medida	Código	Cantidad por caja
--------	--------	--------	-------------------



Codo Estufa

2-UCE-56	5/16" Flare x 3/8" FNPT	71063190722 6	50
2-UCE-58	5/16" Flare x 1/2" FNPT	71063190990 9	50
2-UCE-66	3/8" Flare x 3/8" FNPT	71063190723 3	50
2-UCE-68	3/8" Flare x 1/2" FNPT	71063190716 5	50



Codo Terminal

2-UCT-44	1/4" Flare x 1/4" MNPT	71063190758 5	50
2-UCT-56	5/16" Flare x 3/8" MNPT	71063190724 0	50
2-UCT-58	5/16" Flare x 1/2" MNPT	71063190991 6	50
2-UCT-66	3/8" Flare x 3/8" MNPT	71063190725 7	50
2-UCT-68	3/8" Flare x 1/2" MNPT	71063191023 3	50
2-UCT-86	1/2" Flare x 3/8" MNPT	71063190714 1	50



Codo Unión

2-UCU-6	3/8" Flare x 3/8" Flare	71063190712 7	50
---------	-------------------------	---------------	----



Tuerca Cónica

2-UTC-5	5/16"	71063190734 9	50
2-UTC-6	3/8"	71063190735 6	50
2-UTC-8	1/2"	71063190736 3	50



Niple Unión

2-UNU-4	1/4" Flare x 1/4" Flare	71063190721 9	50
2-UNU-5	5/16" Flare x 5/16" Flare	71063190731 8	50
2-UNU-6	3/8" Flare x 3/8" Flare	71063190754 7	50



T Unión

2-UTU-5	5/16" Flare	71063191025 7	50
2-UTU-6	3/8" Flare	71063190717 2	50



Niple Campana



Niple Terminal

Modelo	Medida	Código	Cantidad por caja
2-UNC-46	1/4" Flare x 3/8" FNPT	71063190711 0	50
2-UNC-56	5/16" Flare x 3/8" FNPT	71063190726 4	50
2-UNC-58	5/16" Flare x 1/2" FNPT	71063190710 3	50
2-UNC-64	3/8" Flare x 1/4" FNPT	71063190709 7	50
2-UNC-66	3/8" Flare x 3/8" FNPT	71063190727 1	50
2-UNC-68	3/8" Flare x 1/2" FNPT	71063190708 0	50
2-UNC-88	1/2" Flare x 1/2" FNPT	71063190707 3	50
2-UNT-44	1/4" Flare x 1/4" MNPT	71063190706 6	50
2-UNT-48	1/4" Flare x 1/2" MNPT	71063190751 6	50
2-UNT-56	5/16" Flare x 3/8" MNPT	71063190728 8	50
2-UNT-58	5/16" Flare x 1/2" MNPT	71063190750 9	50
2-UNT-64	3/8" Flare x 1/4" MNPT	71063190705 9	50
2-UNT-66	3/8" Flare x 3/8" MNPT	71063190729 5	50
2-UNT-68	3/8" Flare x 1/2" MNPT	71063190730 1	50
2-UNT-86	1/2" Flare x 3/8" MNPT	71063190923 7	50
2-UNT-88	1/2" Flare x 1/2" MNPT	71063190749 3	50

Conectores Flexibles

Paquetes para instalación

Llaves de Control

Accesorios para Desagüe

Refacciones para Lavabo y Fregadero

Herrajes para Sanitario

Válvulas y Conexiones

Filtros para Agua

Regaderas

Accesorios para Tuberías

Ductos para Extracción de Aire

Destapacaños

	Modelo	Medida	Código	Cantidad por caja
Conectores Flexibles				
Paquetes para instalación				
Niple Reducción	2-UNU-54	5/16" Flare x 1/4" Flare	71063190720 2	50
	2-UNU-65	3/8" Flare x 5/16" Flare	71063190994 7	50
	2-UNU-86	1/2" Flare x 3/8" Flare	71063190719 6	50
Llaves de Control				
Accesorios para Desagüe				
Tapón Hembra	2-UTH-5	5/16" Flare	71063190741 7	50
	2-UTH-6	3/8" Flare	71063190742 4	50
	2-UTH-8	1/2" Flare	71063190743 1	50
Refacciones para Lavabo y Fregadero				
Herrajes para Sanitario				
Válvulas y Conexiones				
Filtros para Agua				
Regaderas				
Accesorios para Tuberías				
Ductos para Extracción de Aire				
Destapacaños				



**GARANTÍA
5 años**

Medida	Modelo	Código	Cantidad por caja
1/2"	2-IP-400	710631901415	25
3/4"	2-IP-401	710631901422	25
1"	2-IP-402	710631901439	10
1 1/4"	2-IP-403	710631910783	6
1 1/2"	2-IP-404	710631910790	5
2"	2-IP-405	710631910806	1

Usos: Gas natural y gas LP, agua fría y caliente, aire comprimido, aceite, fluidos no corrosivos e hidrocarburos

Válvula de Alivio para Boiler



Modelo	Código	Cantidad por caja
3/4" MNPT X 3/4" FNPT		
2-IP-801C	71063190684 7	10

Alivio de Presión: 10.5 Kg / cm² - 150 psi
Alivio de Temperatura: 99°C - 210°F

Conectores Flexibles

Paquetes para instalación

Llaves de Control

Accesorios para Desagüe

Refacciones para Lavabo y Fregadero

Herrajes para Sanitario

Válvulas y Conexiones

Filtros para Agua

Regaderas

Accesorios para Tuberías

Ductos para Extracción de Aire

Destapacaños

Conectores Flexibles

Paquetes para instalación

Llaves de Control

Accesorios para Desagüe

Refacciones para Lavabo y Fregadero

Herrajes para Sanitario

Válvulas y Conexiones

Filtros para Agua

Regaderas

Accesorios para Tuberías

Ductos para Extracción de Aire

Destapacaños

Modelo	Medida	Código	Cantidad por caja
--------	--------	--------	-------------------



Anillo de Compresión

2-UAC-4	1/4" para tubo 1/4"	71063190995 4	50
2-UAC-10	5/8" para tubo 1/2"	71063190756 1	50

Para instalaciones de agua



Tuerca Compresión

2-UTB-4	Compresión 1/4"	71063190996 1	50
---------	-----------------	---------------	----

Para instalaciones de agua



Niple Compresión

2-UNT-4C8	1/4" T.C. x 1/2" MNPT.	71063190919 0	50
2-UNT-6C8	3/8" T.C. x 1/2" MNPT	71063190739 4	50
2-UNT-8C8	1/2" T.C. x 1/2" MNPT	71063190740 0	50

Para instalaciones de agua



Niple Compresión

2-UNU-8C	1/2" T.C. x 1/2" T.C.	71063190755 4	50
----------	-----------------------	---------------	----

Para instalaciones de agua



Adaptadores Niquelados

2-AD-6C8F	3/8" COMP. x 1/2" FNPT	71063191369 2	10
-----------	------------------------	---------------	----

Para instalaciones de agua



Codo Lavavajillas

2-E3834-WB	3/8" COMP. x 3/4" N.H.	71063192439 1	25
------------	------------------------	---------------	----

Para instalaciones de agua

Llave de Esfera para Jardín



Medida	Modelo	Código	Cantidad por caja
1/2" MNPT X 3/4" N.H.			
1/2"	2-IP-701	71063190540 6	10

GARANTÍA
10 años

Llave para Lavandería



Medida	Modelo	Código	Cantidad por caja
1/2" MNPT X 3/4" N.H.			
1/2"	2-IP-702	71063191592 4	10



Medida	Modelo	Código	Cantidad por caja
1/2" MNPT X 3/4" N.H.			
1/2"	2-IP-705P	71063191144 5	5

Cinta Selladora



Medida	Modelo	Código	Cantidad por caja	
1/2"	6.60 M	2-WT12-60	71063190582 6	250
1/2"	12.00 M	2-WT12-120	71063190524 6	250
3/4"	6.60 M	2-WT34-60	71063190584 0	250
3/4"	12.00 M	2-WT34-120	71063191583 2	250
1"	12.00 M	2-WT1-120	71063190775 2	200

Conectores Flexibles

Paquetes para instalación

Llaves de Control

Accesorios para Desagüe

Refacciones para Lavabo y Fregadero

Herrajes para Sanitario

Válvulas y Conexiones

Filtros para Agua

Regaderas

Accesorios para Tuberías

Ductos para Extracción de Aire

Destapacaños

REGADERAS *eléctricas*



Confort 3T
PR-E101

GARANTÍA
1 año



Superior 4T
PR-E102

GARANTÍA
1 año

Con Tecnología **POWER**

- Operan con alta, media y baja presión (con un mínimo de 1 m de columna de agua)
- Agua caliente con el menor consumo de energía
- Confort superior: más orificios y de mayor tamaño
- Power: Único sistema que evita el daño a la resistencia por encendido en seco



Básica 3T
PR-E100

GARANTÍA
1 año

- Mayor temperatura por su restrictor de flujo
- Instalación manual, NO requiere herramientas
- Máxima seguridad por su sistema de aislamiento
- Resistencia con sistema tipo cartucho de fácil mantenimiento y reemplazo

Accesorios para Regaderas

Resistencias



PR-E200



PR-E210



PR-E220

Brazos



PR-E300



PR-E301

- Refrigerador
- Mezcladora
- Sarro y Sedimentos

Conectores
Flexibles

Paquetes
para
instalación

Llaves
de Control

Accesorios
para
Desagüe

Refacciones
para Lavabo
y Fregadero

Herrajes
para
Sanitario

Válvulas y
Conexiones

**Filtros para
Agua**

Regaderas

Accesorios
para
Tuberías

Ductos para
Extracción
de Aire

Destapacaños

Filtro para Refrigerador

Conectores Flexibles

Paquetes para instalación

Llaves de Control

Accesorios para Desagüe

Refacciones para Lavabo y Fregadero

Herrajes para Sanitario

Válvulas y Conexiones

Filtros para Agua

Regaderas

Accesorios para Tuberías

Ductos para Extracción de Aire

Destapacaños



Modelo	Código	Cantidad por caja
--------	--------	-------------------

2-PF-A500	71063190069 2	9
-----------	---------------	---

Filtro para Mezcladora

- Proporciona agua con mejor sabor para beber y cocinar
- Se instala en minutos
- Se incluye un adaptador para ajustar a la mayoría de las mezcladoras
- Fácil de utilizar
- Incluye filtro de carbón activado

WF-600



Modelo	Código	Cantidad por caja
--------	--------	-------------------

Para Mezcladora	2-WF-600	71063190569 7	6
-----------------	----------	---------------	---

Repuesto para WF-600 con dos piezas	2-WF-601	71063190570 3	3
-------------------------------------	----------	---------------	---

WF-601



Filtro para Sarro y Sedimento

Modelo	Código	Cantidad por caja
--------	--------	-------------------

2-PF-B205	71063191172 8	3
-----------	---------------	---



Kit de filtro para sarro y sedimento

- De Mano
- De Masaje
- De Cascada
- Conectores de Repuesto
- Manguera Anillada
- Brazo para Regadera
- Regaderas Eléctricas

**Nuevo
Producto**

Conectores
Flexibles

Paquetes
para
instalación

Llaves
de Control

Accesorios
para
Desagüe

Refacciones
para Lavabo
y Fregadero

Herrajes
para
Sanitario

Válvulas y
Conexiones

Filtros para
Agua

Regaderas

Accesorios
para
Tuberías

Ductos para
Extracción
de Aire

Destapacaños

Regadera de Mano

Conectores Flexibles

Largo cm	Modelo	Código	Cantidad por caja
----------	--------	--------	-------------------

Paquetes para instalación

Cromada	150	2-PR-M410	71063191832 1	5
---------	-----	-----------	---------------	---

NOM-008-CONAGUA-1998

Llaves de Control

- Lluvia abundante
- Para media y baja presión

Accesorios para Desagüe

Refacciones para Lavabo y Fregadero

Herrajes para Sanitario

Válvulas y Conexiones



Filtros para Agua

Regaderas

Accesorios para Tuberías

Ductos para Extracción de Aire

Destapacaños



Regadera de Masaje

Modelo	Código	Cantidad por caja
--------	--------	-------------------

Cromada	2-PR-C400	71063191822 2	10
---------	-----------	---------------	----

NOM-008-CONAGUA-1998

Regaderas de Cascada

Medida cm	Modelo	Código	Cantidad por caja
-----------	--------	--------	-------------------

15	2-PR-C402	71063191831 4	5
----	-----------	---------------	---

NOM-008-CONAGUA-1998



	Largo cm	Modelo	Código	Cantidad por caja
Cromada	150	1-PR-M501	71063190267 2	5



Cromada	200	1-PR-M503	71063191063 9	5
---------	-----	-----------	---------------	---



	150	1-PR-M600	71063190422 5	5
--	-----	-----------	---------------	---

Manguera Anillada

Cromada

Brazos para Regadera

Latón Cromado



2-PR-T101	710631904157	5
-----------	--------------	---

Corto



2-PR-T102	710631921895	6
-----------	--------------	---

Largo



2-PR-T103	710631921901	6
-----------	--------------	---

Para elevar altura

Conectores Flexibles

Paquetes para instalación

Llaves de Control

Accesorios para Desagüe

Refacciones para Lavabo y Fregadero

Herrajes para Sanitario

Válvulas y Conexiones

Filtros para Agua

Regaderas

Accesorios para Tuberías

Ductos para Extracción de Aire

Destapacaños

Conectores Flexibles



Modelo	Código	Cantidad por caja
2-PR-E100	71063191918 2	6

Básica 3 Temperaturas

Paquetes para instalación



2-PR-E101	71063191919 9	6
-----------	---------------	---

Confort 3 Temperaturas

Llaves de Control



2-PR-E102	71063191920 5	4
-----------	---------------	---

Superior 4 Temperaturas

Accesorios para Desagüe

Refacciones para Lavabo y Fregadero

Tecnología Power: Único sistema que evita el daño a la resistencia por encendido en seco.

Resistencias Eléctricas

Herrajes para Sanitario



2-PR-E200	71063191921 2	8
-----------	---------------	---

Para PR-E100

Válvulas y Conexiones



2-PR-E210	71063192414 8	6
-----------	---------------	---

Para PR-E101

Filtros para Agua



2-PR-E220	71063192415 5	5
-----------	---------------	---

Para PR-E102

Regaderas

Brazos para Regadera Plásticos

Accesorios para Tuberías



2-PR-E300	71063192416 2	3
-----------	---------------	---

Extendible

Ductos para Extracción de Aire



2-PR-E301	71063192417 9	3
-----------	---------------	---

Con filtro y guía

Destapacaños

- Acoples para Drenaje Sanitario
- Acople de Compresión

Conectores
Flexibles

Paquetes
para
instalación

Llaves
de Control

Accesorios
para
Desagüe

Refacciones
para Lavabo
y Fregadero

Herrajes
para
Sanitario

Válvulas y
Conexiones

Filtros para
Agua

Regaderas

**Accesorios
para
Tuberías**

Ductos para
Extracción
de Aire

Destapacaños

Conectores
Flexibles



Medida	Modelo	Código	Cantidad por caja
4" x 4"	2-PA-A44	750160551801 1	6
4" x 6"	2-PA-A64	750160551802 8	5
6" x 6"	2-PA-A66	750160551803 5	5

Para barro a PVC o FF

2" x 2"	2-PA-B22	750160551901 8	10
3" x 3"	2-PA-B33	750160551908 7	6
4" x 3"	2-PA-B43	750160551904 9	10
4" x 4"	2-PA-B44	750160551902 5	6
6" x 4"	2-PA-B64	750160551903 2	5
6" x 6"	2-PA-B66	750160551907 0	5
8" x 8"	2-PA-B88	750160559066 6	1
10" x 10"	2-PA-B1010*	750160559067 3	1
12" x 12"	2-PA-B1212*	750160559068 0	1
15" x 15"	2-PA-B1515*	750160559069 7	1
18" x 18"	2-PA-B1818*	750160559070 3	1

Para PVC a PVC, FF a FF y PVC a FF

2" x 1 1/4" /			
1 1/2"	2-PA-D212	750160552001 4	10

Para unir tuberías de PVC y FF de 2" a 1 1/2" o 1 1/4"

* Estos Acoples se surten sobre pedido especial, se requiere un 50% de anticipo y su tiempo de entrega es de 30 días.

Paquetes
para
instalación

Llaves
de Control

Accesorios
para
Desagüe



Refacciones
para Lavabo
y Fregadero

Herrajes
para
Sanitario

Válvulas y
Conexiones



Filtros para
Agua

Regaderas

Accesorios
para
Tuberías

Acople de Compresión

Ductos para
Extracción
de Aire

Medida	Modelo	Código	Cantidad por caja
1/2"	2-NM-D01	71063190411 9	25
3/4"	2-NM-D02	71063190412 6	10
1"	2-NM-D03	71063190413 3	6

Para unir o reparar tubería galvanizada, PVC o cobre



Destapacaños

- Kit de Extracción
- Kit Atrapapelusas
- Conductos de Aluminio
- Ductos de Aluminio
- Ductos Rígidos
- Codo
- Ventilas y Repuestos
- Conector Universal

Conectores
Flexibles

Paquetes
para
instalación

Llaves
de Control

Accesorios
para
Desagüe

Refacciones
para Lavabo
y Fregadero

Herrajes
para
Sanitario

Válvulas y
Conexiones

Filtros para
Agua

Regaderas

Accesorios
para
Tuberías

Ductos para
Extracción
de Aire

Destapacaños

Ductos para Extracción de Aire

Kit de Extracción

Conectores
Flexibles

Paquetes
para
instalación

Llaves
de Control

Accesorios
para
Desagüe

Refacciones
para Lavabo
y Fregadero

Herrajes
para
Sanitario

Válvulas y
Conexiones

Filtros para
Agua

Regaderas

Accesorios
para
Tuberías

Ductos para
Extracción
de Aire

Destapacaños



Largo	Modelo	Código	Cantidad por caja
-------	--------	--------	----------------------

4" X 8'	2-DJ-K48AX	71063190858 2	6
---------	------------	---------------	---

Usos:
Secadoras de ropa eléctricas y de gas / Extractor de baño y de cocina.

Kit Atrapapelusas

Largo	Modelo	Código	Cantidad por caja
-------	--------	--------	----------------------

4" X 5'	2-DJ-K45AS	71063190859 9	6
---------	------------	---------------	---

Usos:
Secadoras de ropa eléctricas y de gas.



Conductos de Aluminio

Aluminio Laminado, uso rudo hasta 140°

Largo	Modelo	Código	Cantidad por caja
-------	--------	--------	----------------------

4" X 8'	2-DJ-CD48A	71063190863 6	4
---------	------------	---------------	---

Usos:
Secadoras de ropa eléctricas y de gas / Extractor de baño y de cocina.



Conductos de Aluminio

Aluminio Laminado hasta 124°

Largo	Modelo	Código	Cantidad por caja
4" X 50'	2-DJ-CD450A	71063190913 8	1

Usos:

Secadoras de ropa eléctricas y de gas / Extractor de baño y de cocina / Calefacción y aire acondicionado

Ductos de Aluminio

Largo	Modelo	Código	Cantidad por caja
3" X 8'	2-DJ-D38A	71063190860 5	10
4" X 8'	2-DJ-D48A	71063190861 2	10
4" X 8'	2-DJ-D48AC*	71063191071 4	8
5" X 8'	2-DJ-D58A	71063190892 6	6
6" X 8'	2-DJ-D68A	71063190893 3	4
8" X 8'	2-DJ-D88A	71063190897 1	3

Usos:

Boilers / Secadoras de ropa eléctricas y de gas / Extractor de baño o de cocina / Calefacción y aire acondicionado

Ductos Rígidos

Largo	Modelo	Código	Cantidad por caja
4" X 24"	2-DJ-DR424A	71063190916 9	10

Usos:

Boilers / Secadoras de ropa eléctricas y de gas / Extractor de baño o de cocina / Calefacción y aire acondicionado

Codo

Largo	Modelo	Código	Cantidad por caja
4" X 90°	2-DJ-E490AL	71063190917 6	10

Usos:

Secadoras de ropa eléctricas y de gas / Extractor de baño y de cocina

*Modelos con empaque individual.

Conectores Flexibles

Paquetes para instalación

Llaves de Control

Accesorios para Desagüe

Refacciones para Lavabo y Fregadero

Herrajes para Sanitario

Válvulas y Conexiones

Filtros para Agua

Regaderas

Accesorios para Tuberías

Ductos para Extracción de Aire

Destapacaños

Ventila Plástica con Rejilla Contra Roedores

Conectores Flexibles

Díámetro	Modelo	Código	Cantidad por caja
----------	--------	--------	-------------------

4"	2-DJ-R40VA	71063190914 5	12
----	------------	---------------	----

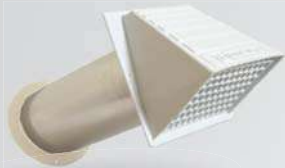

Paquetes para instalación

Llaves de Control

Accesorios para Desagüe

Refacciones para Lavabo y Fregadero

Herrajes para Sanitario

Válvulas y Conexiones

Filtros para Agua

Regaderas

Accesorios para Tuberías

Ductos para Extracción de Aire

Ventila Plástica con Rejilla Tradicional

4"	2-DJ-R40VH	71063190856 8	12
----	------------	---------------	----



Ventila de Aluminio

4"	2-DJ-R40AL	71063190915 2	12
----	------------	---------------	----



Repuesto de Ventila Plástica

4"	2-DJ-R40RC	71063190857 5	12
----	------------	---------------	----



Conector para Ductos

5" / 6"	2-DJ-DC56A	71063190938 1	6
---------	------------	---------------	---



Destapacaños

- ✓ **Bomba de Hule**
- ✓ **Bomba Tipo Acordeón**
- ✓ **Cinta Plana Carrete**
- ✓ **Cinta Plana Estuche**
- ✓ **Barreno Caja Tambor**
- ✓ **Barreno con Manivela**
- ✓ **Barreno para Sanitario**

Conectores
Flexibles

Paquetes
para
instalación

Llaves
de Control

Accesorios
para
Desagüe

Refacciones
para Lavabo
y Fregadero

Herrajes
para
Sanitario

Válvulas y
Conexiones

Filtros para
Agua

Regaderas

Accesorios
para
Tuberías

Ductos para
Extracción
de Aire

Destapacaños

Conectores Flexibles

Paquetes para instalación

Llaves de Control

Accesorios para Desagüe

Refacciones para Lavabo y Fregadero

Herrajes para Sanitario

Válvulas y Conexiones

Filtros para Agua

Regaderas

Accesorios para Tuberías

Ductos para Extracción de Aire

Destapacaños

Modelo	Código	Cantidad por caja
--------	--------	-------------------

Bomba destapacaños hule # 6

2-PD-101	71063191486 6	24
----------	---------------	----

Taponamiento medio distancia corta



Bomba destapacaños hule # 5

2-PD-102	71063191485 9	24
----------	---------------	----

Taponamiento medio distancia corta



Bomba destapacaños Acordeón para sanitarios

2-PD-103	71063191481 1	8
----------	---------------	---

Taponamiento medio distancia corta



Destapacaños cinta plana con carrete para cañería delgada

2-PD-210	71063191482 8	5
----------	---------------	---

Para destapar desagües de lavabos, fregaderos y regaderas
Taponamiento mayor en una distancia de 6 m Tubería 1 1/4" – 2"



6.3 mm ancho x 6 m largo

Destapacaños cinta plana con estuche para tuberías de drenaje y chimeneas de ventilación

2-PD-211	71063191483 5	3
----------	---------------	---

Para destapar: Tuberías de drenaje y Chimeneas de ventilación
Taponamiento mayor a una distancia de 6 a 12 m Tubería 2" – 4"



13 mm ancho x 12 m largo

Modelo	Código	Cantidad por caja
--------	--------	-------------------



6.3 mm diámetro x 7.6 m largo

Destapacaños barreno caja tambor

2-PD-201	71063191478 1	5
----------	---------------	---

Para destapar tuberías de lavabos, fregaderos y regaderas
Taponamiento mayor en una distancia de 3 a 8 m Tubería 1 1/4" – 2"



6.3 mm diámetro x 3 m largo

Destapacaños barreno con manivela para tuberías

2-PD-202	71063191480 4	5
----------	---------------	---

Para destapar lavabos, fregaderos y regaderas
Taponamiento mayor en una distancia hasta de 3 m Tubería 1 1/4" – 2"



9.5 mm diámetro x 7.6 m largo

Destapacaños barreno con manivela para tuberías

2-PD-203	71063191479 8	3
----------	---------------	---

Para destapar tuberías de lavabos y fregaderos
Taponamiento mayor en una distancia hasta de 8 m



9.5 mm diámetro x 0.9 m largo

Destapacaños barreno para Sanitario

2-PD-204	71063191484 2	5
----------	---------------	---

Para destapar sanitarios
Taponamiento mayor hasta de 1 m

Conectores Flexibles

Paquetes para instalación

Llaves de Control

Accesorios para Desagüe

Refacciones para Lavabo y Fregadero

Herrajes para Sanitario

Válvulas y Conexiones

Filtros para Agua

Regaderas

Accesorios para Tuberías

Ductos para Extracción de Aire

Destapacaños

Descripción	Modelo	Cantidad por caja
Despachador pared 10 ganchos	2-CC-101	1
Despachador pared 5 ganchos	2-CC-102	1
Despachador pared 3 ganchos	2-CC-103	1
Despachador Brida sencillo	2-CC-105	1
Despachador Brida doble	2-CC-106	1
Despachador de Paquetes	2-CC-107	1
Exhibidor panel ranurado 60 x 120 cm	2-CC-200	1
Exhibidor panel ranurado 60 x 75 cm	2-CC-201	1
Exhibidor acrílico p/ mostrador PS-A001	2-CC-601	1
Exhibidor acrílico p/ mostrador PS-A005	2-CC-603	1
Exhibidor acrílico p/ mostrador PB-200 y PB-115	2-CC-622	1
Exhibidor Contracanas para mostrador	2-CC-606	1
Exhibidor acrílico p/ Contracanasta PH-300	2-CC-610	1
Exhibidor acrílico p/ Contracanasta PH-500	2-CC-611	1



CC-101



CC-102



CC-103



CC-105



CC-106



CC-107

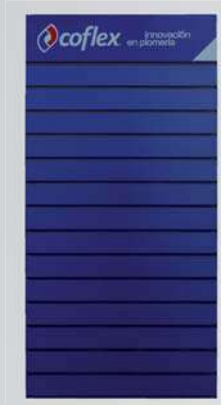

CC-200



CC-601



CC-603



CC-622



CC-606



CC-610



CC-611

PAC-A010

Válvula de Admisión Universal

Contenido:

20 Válvulas de Admisión Universal
P-B3080

2 Pósters

FOLL152

1 Etiqueta para Vitrina

FOLL154

1 Glorificador

CC-625



PAC-A011

Cuello y Brida Flexible

Contenido:

- 10 Cuellos Flexibles
- 5 Bridas Flexibles Cortas
- 1 Glorificador Cuello y Brida Flexible
- 1 Póster
- 1 Termoformado
- 25 Folletos
- 1 Colgante Cuello Flexible
- 1 Colgante Brida Flexible
- 1 Vinil para Piso
- 1 Calcomanía CF
- 1 Calcomanía BF
- 10 Mini Catálogos

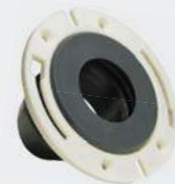
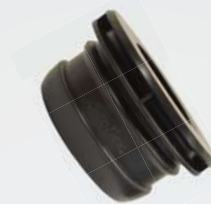

DEFINICIONES ROSCAS

FIP: Tuerca rosca interna.
COMP.: Tuerca compresión.
A.M.: Tuerca ajuste manual de termoplástico de alta densidad.
N.H.: Tuerca con rosca para llave.
U.N.F.: Macho rosca fina.
M10.: Rosca milimétrica #10.
M.: Rosca exterior recta.
T.C.: Conexión directa a tubo de cobre o CPVC con anillo de compresión.
FLARE: Sello cónico.
MNPT: Macho rosca cónica para tubería.
FNPT: Hembra rosca cónica para tubería.

OTRAS DEFINICIONES

S.C.: Sin contra para lavabo.
S.C.C.: Sin contracanasta.
S.T.: Sin trampa.

EQUIVALENCIAS

1" Pulgada : 2.54 cm
1' Pie : 30.48 cm

Acero Forte

Fórmula exclusiva de Coflex® que combina Acero Inoxidable y Polímero de Tecnología Avanzada en un trenzado de diseño único en el mercado, brindando alto desempeño y seguridad.

Acero Ultra

Trenzado que brinda máxima resistencia a la corrosión por ser fabricado con Acero Inoxidable Tipo 316L que soporta exposición a químicos clorados.

DuraGas®

La manguera interior de nuestros Conectores Flexibles para Gas es fabricada bajo la formulación DuraGas® exclusiva de Coflex, compuesta por polímeros de ingeniería avanzada que le otorgan máxima seguridad para conducción de gas natural y LP, resistencia al ozono, a rayos UV y excelentes propiedades de autoextinción a la flama.

CONDICIONES DE VENTA

- Estos precios no incluyen I.V.A. y están sujetos a cambio sin previo aviso.
- Esta lista de precios sustituye a todas las anteriores.
- Flete pagado a destino o punto de reexpedición.
- Cargo por manejo de \$400.00 MXN en pedidos menores a \$10,000.00 MXN.
- Todos los productos COFLEX están garantizados contra defectos de materiales o mano de obra y su reposición se hará sin costo para el comprador.
- COFLEX S.A. de C.V. No se hace responsable por daños causados cuando el producto ha sido mal instalado, si se le da un uso diferente a aquel para el que fue diseñado, si el producto fue expuesto a agentes químicos, mal uso o cualquier otra circunstancia en que la compañía no tenga control. Para adquirir partes y refacciones en caso de que existan, llámenos o acuda al domicilio indicado en el empaque del producto o llame sin costo: 01 800 226 3539.

Los datos, descripciones y las imágenes de los productos en este catálogo pueden ser modificados sin previo aviso. Las fotos son meramente ilustrativas, no necesariamente representa la imagen del producto ofrecido; pueden variar en sus colores, accesorios o características técnicas.

Catálogo No. 29



coflex.com.mx

CENTRO DE CONTACTO

01 800 226 3539
distribuidor@coflex.com.mx



OFICINA ADMINISTRATIVA

Hidalgo 602 Pte.
Monterrey, N.L. México 64000
Tel.: +52 (81) 8344 5919
Fax: +52 (81) 8344 6640

PLANTA

Juan Rulfo 1040
Santa Catarina, N.L. México 66359
Tel.: +52 (81) 8389 2800
Fax: +52 (81) 8389 2810